

beko

Fully Automatic Espresso Machine With Integrated Milk Cup

User Manual



CEG 7304 X

EN - TR - DE - FR - PL - RO - ES - RU - CS - SK - SR - IT - NL - AR



UK
CA
CE

01M-8914761200-2423-04
01M-8914053200-2423-04
01M-8914873200-2423-04

You can download the
HomeDirect application
for free from the Apple App Store
or Google Play Store to access
the recipes.



CONTENTS

ENGLISH	3-34
TÜRKÇE	35-68
DEUTSCH	69-107
FRANÇAIS	108-141
POLISH	142-177
ROMÂNĂ	178-214
ESPAÑOL	215-252
РУССКИЙ	253-293
ČESKY	294-324
SLOVENSKÝ	325-356
СРПСКИ	357-389
ITALIANO	390-423
NEDERLANDS	424-457

Please read this user manual first!

Dear Customer,

Thank you for selecting this Beko product. We hope that you get the best results from your product, which has been manufactured to a high quality with state-of-the-art technology. Please read this entire user manual and all other accompanying documents carefully before using the product and keep them as a reference for future use. If you pass on the product to someone else, please give them the user manual as well. Please take into consideration all warnings and information in the user manual.

Explanation of symbols

The following symbols are used in the various section of this manual:



Important information or useful hints about usage.



DANGER: This warning for dangerous situations with regard to life and property.



WARNING: This warning indicates potentially dangerous situations.



CAUTION: This warning indicates the potential for material damage.



Materials are suitable for food contact



1 Important instructions for safety and environment

This section includes the safety instructions that will help provide protection against risks of personal injury and material loss. Failure to follow these instructions invalidates any warranty.

1.1 Danger of electric current

Danger to life due to electric current!

Contact with live wires or components could lead to serious injury or even death!

Observe the following safety precautions to avoid electric shocks:

- Do not use the product if the power cable or the appliance itself is damaged. Contact the authorised service.
- Do not open the housing of the coffee machine. There is a risk of electric shock if live connections are touched and/or the electrical and mechanical configuration is changed.
- Before cleaning the bean container, unplug the appliance from the mains socket. Danger from the coffee grinder rotating!

1 Important instructions for safety and environment

1.2 Danger of burning or scalding

Parts of the coffee machine can become very hot during operation! Dispensed drinks and escaping steam are very hot!

Observe the following safety precautions to avoid burning/scalding yourself and/or others:

- Do not touch either of the metal sleeves on both coffee spouts.
- Avoid direct contact of the skin with steam escaping the machine or hot rinsing, cleaning or descaling water.

1.3 Basic safety precautions

Observe the following safety precautions to ensure safe handling of the coffee machine:

- Never play with packaging material. There is a risk of suffocation. Keep all packaging materials away from children.
- Inspect the coffee machine for visible signs of damage before use. Do not use a damaged coffee

1 Important instructions for safety and environment

machine. Contact the authorised service.

- If the connecting cable is damaged, it should only be replaced by a service agent recommended by the manufacturer in order to prevent any danger! Please contact the manufacturer or their customer service.
- Repairs to the coffee machine must only be carried out by an authorised specialist or customer service representative. Repairs by unauthorized persons can lead to considerable danger for the user. These actions will also void the warranty.
- Repairs to the coffee machine during the warranty period may only be carried out by service centres authorised by the manufacturer, otherwise the warranty will become void in the event of subsequent damage.
- Defective parts may only be replaced with original spare parts. Only original spare parts guarantee that the safety requirements are met.
- This appliance can be used by children aged from 8 years and above if they have been given

1 Important instructions for safety and environment

supervision or instruction concerning use of the appliance in a safe way and if they understand the hazards involved. Cleaning and user maintenance shall not be made by children unless they are older than 8 and supervised. Keep the appliance and its cord out of reach of children aged less than 8 years.

- Appliances can be used by persons with reduced physical, sensory or mental capabilities or lack of experience and knowledge if they have been given supervision or instruction concerning use of the appliance in a safe way and understand the hazards involved.
- Children shall not play with the appliance
- Cleaning and user maintenance shall not be made by children without supervision.
- This appliance is intended to be used in household and similar applications such as:
 - staff kitchen areas in shops, offices and other working environments,
 - farm houses,

1 Important instructions for safety and environment

- by customers in hotels, motels and other residential type environments,
- bed and breakfast type environments.
- Protect the coffee machine against the effects of weather such as rain, frost and direct sunlight. Do not use the coffee machine outdoors.
- Never immerse the coffee machine itself, the mains cable or the mains plug in water or other liquids.
- Do not clean the coffee machine or accessories in a dishwasher.
- Do not pour any liquids other than water or place foodstuffs into the water tank.
- Do not fill the water tank beyond the maximum mark.
- Only operate the machine when the waste container, drip tray and the cup tray are fitted.
- Do not pull the cable to remove the plug from the mains socket or touch with wet hands.
- Do not hold the coffee machine by the mains

1 Important instructions for safety and environment

able.

- Keep the appliance and its cord out of reach of children aged 8 or under.
- The appliance can only be used to prepare coffee.
- Children should be supervised to ensure that they do not play with the appliance.
- Unplug the appliance before each clean and when the appliance is not in use.
- Place the appliance in a way that the plug is always accessible.
- Always use the appliance on a stable, flat, clean, dry and non-slip surface.
- The appliance is not an integrated coffee machine and is not designed use inside a cabinet. The coffee maker shall not be place in a cabinet while in use.
- Do not squeeze or bend the power cord and do not rub it on sharp edges in order to prevent any damage to the power cord. Keep the power cord away from hot surfaces and naked flames.

1 Important instructions for safety and environment

- Ensure that the mains power supply complies with the information supplied on the rating plate of the appliance.
 - Use the appliance only with a grounded socket.
 - Do not use the appliance with an extension cord.
 - Do not touch the appliance or its plug with wet or damp hands when the appliance is plugged in.
 - CAUTION: In order to avoid a hazard due to inadvertent resetting of the thermal cut-out, this appliance must not be supplied through an external switching device, such as a timer, or connected to a circuit that is regularly switched on and off by the utility.
- Warning: avoid spillage on the connector.
- Do not misuse the appliance to avoid potential injury.
- If the supply cord is damaged, it must be replaced by the manufacturer or its agent or similarly qualified person in order to avoid hazard.
 - Cleaning: Do not use harsh, abrasive cleaners. See

1 Important instructions for safety and environment

for the 6.1 to 6.4 detailed cleaning instructions.

1.4 Intended use

The Beko fully automatic coffee machine is intended for use in homes and similar applications, such as in staff kitchens, shops, offices and similar areas or by customers in bed & breakfast, hotels, motels and other living accommodation. This coffee machine is not intended for commercial use. The machine is only intended for preparing coffee and heating milk and water. Any other use other than previously stated is considered as improper use.

Danger resulting from improper use!

If the coffee machine is not used for its intended purpose, it may become a source of danger.



- Consequently, the coffee machine must only be used for its intended purpose.
- Follow the procedures described in this user manual.

No claims of any kind will be accepted for damage or injury resulting from the use of the coffee machine for purposes other than its intended use. The risk must have been borne solely by the machine owner.

1.5 Limitation of liability

All technical information, data and instructions on installation, operation and maintenance of the coffee machine contained in these operating instructions represent the current status at the time of printing and are based on the best possible knowledge gained by experience and knowhow.

No claims/demands can be inferred from the information, illustrations and explanations in this user manual.

The manufacturer assumes no liability for damage or injury resulting from failure to observe the user manual, use of the product for purposes other than the intended use, unprofessional repairs, unauthorised modifications or use of non-approved spare parts.

1 Important instructions for safety and environment

1.6 Compliance with the WEEE Directive and Disposing of the Waste Product:

This product complies with EU WEEE Directive (2012/19/EU). This product bears a classification symbol for waste electrical and electronic equipment (WEEE).

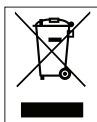

This symbol indicates that this product shall not be disposed with other household waste at the end of its service life. The used device must be returned to an official collection point for the recycling of electrical and electronic devices. To find these collection points, please contact your local authority or retailer where the product was purchased. Each household performs an important role in the restoring and recycling of

old appliances. The appropriate disposal of used appliance helps prevent potential negative consequences for the environment and human health.

1.7 Compliance with RoHS Directive

The product you have purchased complies with EU RoHS Directive (2011/65/EU). It does not contain harmful and prohibited materials specified in the Directive.

1.8 Package information



The packaging materials of the product were manufactured from recyclable materials in accordance with our National Environment Regulations. Do not dispose of the packaging materials together with domestic or other waste. Take them to the packaging materials collection

points designated by local authorities.

1 Important instructions for safety and environment

1.9 Plug Wiring

The moulded plug on this appliance incorporates a 13 A fuse. Should the fuse need to be replaced an ASTA approved BS1362 fuse of the same rating must be used. Do not forget to refit the fuse cover. In the event of losing the fuse cover, the plug must not be used until a replacement fuse cover has been fitted. Colour of the replacement fuse cover must be the same colour as that visible on the pin face of the plug. Fuse covers are available from any good electrical store.

- **Fiting a different plug**
- As the colours of the wires in the mains lead of this appliance may not correspond with the coloured markings identifying the terminals on your plug, proceed as follows:
- Brown cable = L (Live)
- Blue cable = N (Neutral)
- Green/yellow cable must be connected to ground (E) \perp line
- With the alternative plugs a 13 A fuse must be fitted either in the plug or adaptor or in the main fuse box. If in doubt contact a qualified electrician.

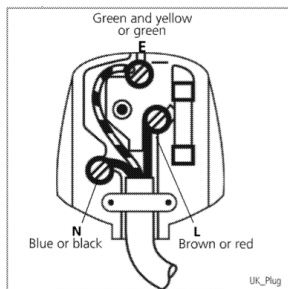

2 Your Fully Automatic Espresso Machine

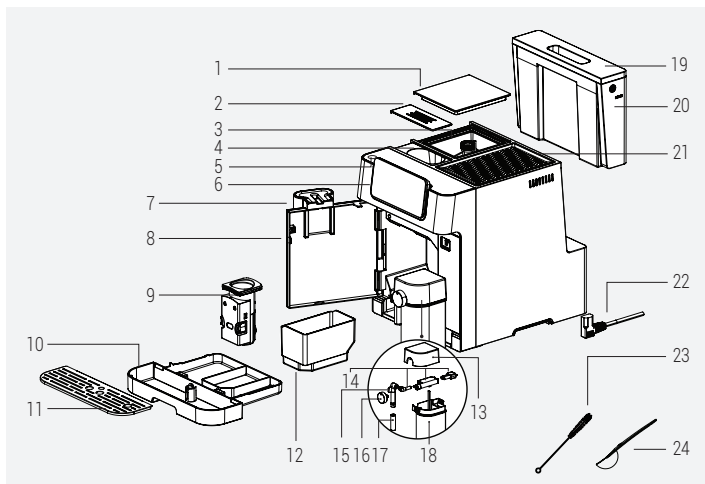

- | | |
|--|-----------------------------------|
| 1. Coffee Bean Container Cover | 13. Milk Cup Cover |
| 2. Pre-ground Coffee Chute Cover | 14. Milk Cup Assembly Parts |
| 3. Coffee Bean Container | 15. Milk Cup Nozzle Internal Part |
| 4. Pre-ground Coffee Chute | 16. Milk Foam Adjustment Knob |
| 5. Power On/Off Button | 17. Milk Cup Nozzle |
| 6. Digital Control Panel | 18. Milk Cup |
| 7. Adjustable Coffee Spout | 19. Water Tank Cover |
| 8. Front Cover | 20. Water Tank |
| 9. Brewing Unit | 21. Cup Warmer |
| 10. Drip Tray | 22. Power Cord |
| 11. Cup Tray | 23. Cleaning Brush |
| 12. Coffee Ground (Residual) Container | 24. Pre-ground Coffee Spoon |

2 Your Fully Automatic Espresso Machine

Technical data

Power supply:

220-240 V~, 50-60 Hz

Power: 1350 W

The right to make technical and design changes is reserved.

All declared values on the product and on the printed leaflets were obtained from laboratory measurements performed according to the relevant standards. These values may differ depending on usage and ambient conditions.

Product Dimensions:

27,5 cm (Width) x 35,9 cm (Height) x 41,2 cm (Depth)

Weight: 9.68±0.5kg

Cable Length: 95±5 cm

Ground Coffee Weight (Bean Mode)

Standard: 9±2g

Intense: 11±2g

Drip Tray Capacity: Up to 0.5 L

Coffee Ground (residual) Container

Capacity: Up to 10 cups

Milk Cup Capacity: Up to 0.6L

Water Tank Capacity: 2.0±5%L

Coffee Bean Container Capacity:

250±5%g

Machine Pre-heating time: <50s

Volume of coffee (Default settings):

Espresso: 30±10ml

Double: 60±10ml

Americano: 150±20ml

Ristretto: 20±5ml

Lungo: 60±10ml

3 Display

3.1 Control Panel

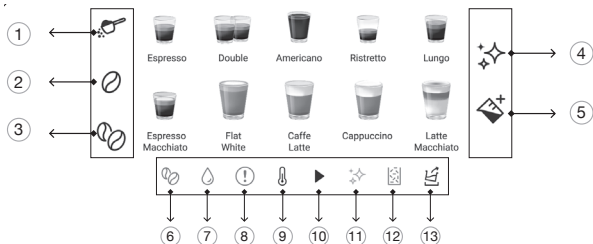

1		Used for selecting " Ground Coffee " option.
2		Used for selecting " Standard Bean Coffee " option.
3		Used for selecting " Intense Bean Coffee " option.
4		Used for initiating cleaning and descaling functions.
5		Milk Button
6		No Coffee Bean Error
7		No Water Error
8		General Error
9		Lit During Pre-Heating
10		Lit During Ongoing Process
11		Descaling Warning
12		Residual Container Full Error
13		Water Emptying Indicator

4 Preparation

4.1 Installation



Remove any protective films, stickers and any other packaging material from the appliance.

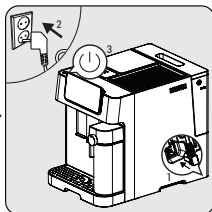
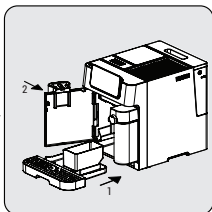
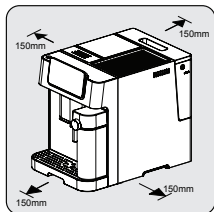

Choose a safe and stable surface with an easily reachable power supply and allow the minimum distance from the sides of the machines.

Insert the drip tray. Make sure it is inserted correctly and close the front cover.

Unwind and straighten the power cord and insert the plug into the socket located under the machine. Insert the other end of the power cord into a wall socket with the suitable power voltage. Press the on/off button to turn on the machine.

4.2 Filling the water tank



About the protect program: If the water tank is not fully placed into the machine, a protection mode will be activated 15 seconds into the brewing process. The hot water button will light up on the control panel.

1. Make sure that the water tank is fully inserted into the machine.

4 Preparation

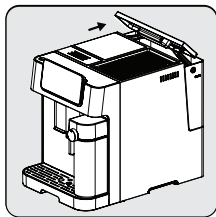

Lift the water tank by using the lid as the handle.

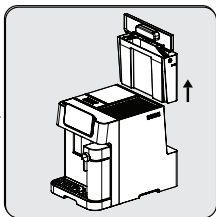

Take the water tank out.

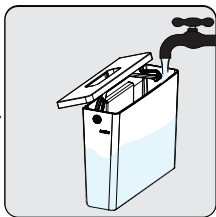

Rinse the water tank with fresh water and then fill the tank to the Max level and place it back into the machine. Make sure it is fully inserted.



To prevent water overflowing from the water tank, do not add water directly into the appliance from another container.



- Never fill the water tank with warm or hot water, sparkling water or any other liquid that might damage the water tank and the machine.
- When "☹" is lit, the water tank is at a low water level and requires filling.

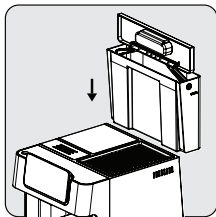

Place the water tank back in by using the lid as the handle.

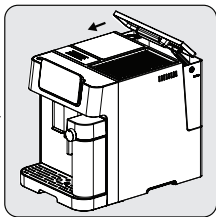

Close the water tank by using the lid.

5 Operation

5.1 Grinding Adjustment

You can adjust the grinding coarseness by turning the adjustment knob on the bean container.

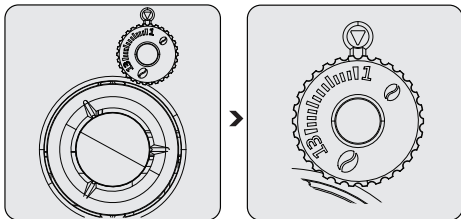

Never do the grinding adjustment when the grinder is not operating. It may damage the grinder.



The lines on the adjustment knob indicate the coarseness of the grind. Bigger number means coarser grind level.

5.2 Filling the bean containers



- When "☉" is flashing, the appliance needs to be filled with coffee beans.
- Storing bean in its original vacuum pack is better to ensure longer lasting freshness. Do not use the coffee bean container for storage purposes for better results.

5 Operation

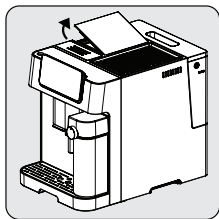

Remove the bean container lid.

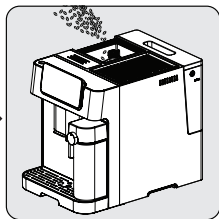

Slowly pour in the coffee beans.

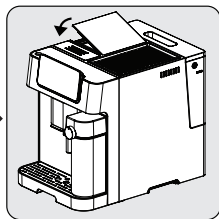

Place the container lid back on.

5.3 Using the pre-ground coffee container

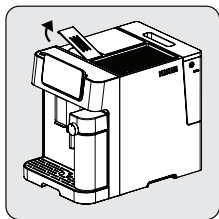

Remove the pre-ground coffee chute lid.

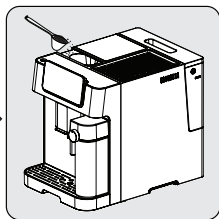

Slowly put the pre-ground coffee in the pre-ground coffee chute.

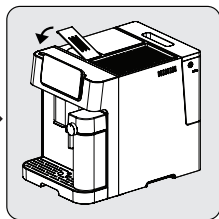

Place the chute lid back on.



Pre-ground coffee chute is not a storage unit, it offers a one-time usage (max 13g). Measurement spoon accessory can be used for suggested amount of ground coffee.



- Ground coffee button should be pressed and selected from the screen in order to activate this setting.
- Store your espresso grounds in an airtight container, and in a cool, dry place to retain the flavor. Grounds should not be kept for long periods of time as the flavor will be reduced.

5 Operation

5.4 Using the Cup Warmer

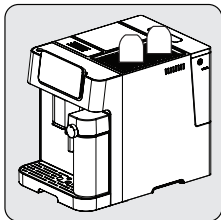

Cups should be placed upside down to ensure internal surface is kept warm and clean (This function uses the internal heat of the machine).

5.5 Preparing Your Coffee

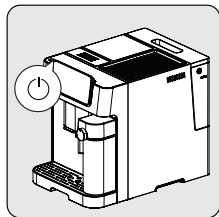

Switch on the appliance by pressing the power on/off button. The appliance turns on, starts pre-heating and auto-cleaning. It is ready for use in idle mode in which all icons are lit.



Place a cup under the coffee spout and adjust the height of the spout according to the cup.

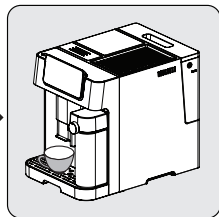

Select your coffee by pressing the button and the cup lighter will turn on indicating that the appliance is preparing a cup of coffee. When the appliance returns to idle, the coffee is ready to serve.

5 Operation

5.5.1 Preparing Coffee with Milk

Espresso Macchiato, Flat White, Caffè Latte, Cappuccino or Latte Macchiato are combinations of espresso with different amounts of hot milk and milk froth.

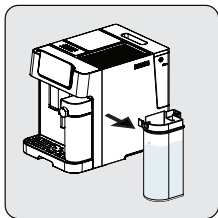

Hold the milk cup with one hand. Remove the cover of the milk cup. Add milk to the milk cup. The milk amount should not exceed the max level. The recommended temperature for milk is 4-8 °C (~ 40-46 °F). Close the cover of milk cup.

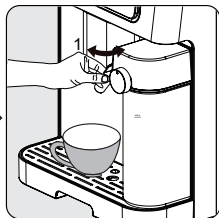

Attach the milk cup to the appliance, it must click audibly into place. Make sure that the milk cup fits correctly. Adjust the angle of the milk cup nozzle over the cup. Adjust the milk foam density with the help of milk foam adjustment knob based on your preferences.

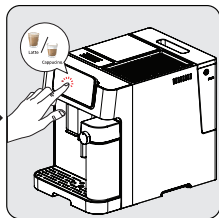

Select your coffee with milk by pressing button and the cup lighter will turn on indicating that the appliance is preparing a cup of coffee. When the appliance returns to idle, the coffee is ready to serve.



- To ensure your espresso stays at optimum temperature, we recommend that you preheat your cups.
- In addition to the coffee used, using fresh cold water that is free of chlorine, odors and other impurities will help ensure the perfect espresso.



This machine allows the user to set the foam ratio by turning the knob from Max to Min to enjoy the desired foam. Suggested setting for Latte is min-mid, Cappuccino is mid-max. Adjust the milk foam density based on your preferences.

5 Operation

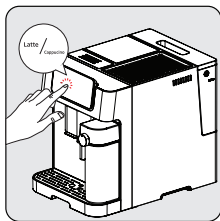

Press the button of preferred coffee. Then one beep sound will be heard. The selected beverage's button will start blinky and brewing will start.



The pump will work intermittently as the milk froth first enters your cup. After the milk froth is ready, the device automatically starts to brew the coffee.



When the unit beeps once, the beverage is ready enjoy!
- The machine will revert to idle mode.



Always make sure the milk cup is placed correctly. If not fitted well, the Espresso Macchiato, Flat White, Caffe Latte, Cappuccino, Latte Macchiato and milk button will light off and the functions will not be available. Buzzer will sound as 3 beeps to indicate this.



The removal of the milk cup has no impact on the coffee brewing, Double Espresso, Americano, Ristretto and Lungo programs can be used.

5.6 Adjusting The Strength of Your Coffee

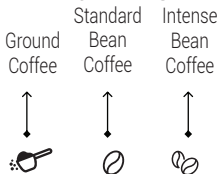

If bean coffee is being used press the "standart bean" or "intense bean" button to adjust the strength of your beverage. If ground coffee is being used, press the "ground coffee" option.

5 Operation

5.7 Adjusting The Volume of Your Coffee / Milk

You can save the volume of your desired coffee for all beverages types as well as milk foam (25ml to 250ml coffee [x2 for double] & 100 ml to 500 ml milk)

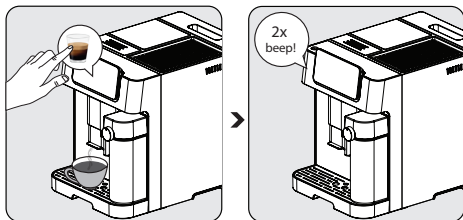

While making coffee, select the function that is to be reprogrammed. Press the appropriate button during related operation (coffee adjustment during coffee dispensing, milk adjustment during milk dispensing and keep it held down. You will hear one beep.

Only let go off the button once the desired amount of coffee or milk have passed through. You will hear two beeps. This time is now saved under the corresponding function.



Adjustment can be made during ongoing beverage preparation (after grinding is completed).

5 Operation

To reset all beverages to default/factory settings;

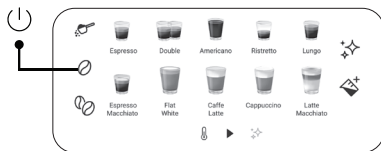

In order to reset to the default settings of all beverage and milk foam volume selection saved to memory;

- Press power on/off button and bean button all together for 3 seconds.

To reset single beverage to default/factory settings;



In order to reset to the default settings of any coffee or milk foam volume individually;

- Press power on/off button and beverage button (which is desired to be reset) all together for 3 seconds.

5.8 Milk Foam

The appliance can dispense hot milk by simply pressing the milk button "". Press again to stop.

i This function can be used only to output hot milk. Different flavors can be created by adding different ingredients to the prepared hot milk.

5.9 Mode Selection



The machine has three different settings: the default setting, ECO mode and speed mode. In ECO mode, the appliance saves more energy. In speed mode, the user can make their coffee faster than when in the default settings.

5 Operation

	ECO Mode	Speed Mode	Default Settings
Cup Lighter	Off	On	On
Pre-brewing*	Yes	No	Yes
Auto-shut off time	10mins	30mins	20mins



The pre-brewing function moistens the coffee inside the brewing unit with a small amount of water before full extraction. This expands the coffee grounds to build up greater pressure in the brewer, which helps extract all the oils and bring out the full flavour of the beans.

1. When the machine is on idle, press and hold the  for 5 seconds.
2. The  will then flash and the following buttons will light up to indicate different settings:

In ECO Mode



In Speed Mode



In Default Settings



3. Press the "Powder Coffee Button" for ECO mode, the "Standart Bean Coffee Button" for Speed Mode and the "Intense Bean Coffee Button" for Default settings. You'll hear two beeps when the mode has been selected.
4. If you would like the setting to remain unchanged, press  again or wait for 5 seconds for the machine to return to idle mode.

5.10 Cancelling

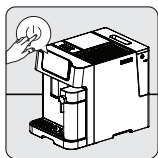

On-off button should be pressed once to cancel any running process. Additionally, pressing over a selected beverage once again after preparation started will also cancel the operation.



Pressing the on/off button 2 times will force-shut down the device.

6 Cleaning

6.1 Cleaning the appliance

1. Disconnect the power cord from the mains supply outlet.
2. Pour away all the water/coffee residual inside the drip tray and coffee residual container.
3. Use a damp cloth or non-scratching cleaning agent to clean the liquid stains on the appliance.



Never use any abrasive, vinegar or descaling agents not included in the box to clean the appliance.

Timely cleaning and maintenance of the appliance is highly important in prolonging its life.

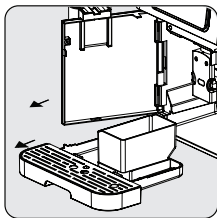

Open the front cover. Remove the drip tray and the coffee residual container.

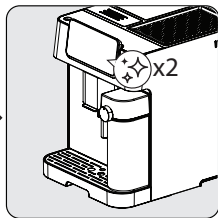

To automatically clean the milk cup, press the cleaning/descaling button "★x2" twice. Once completed, take out the milk cup and milk cup assembly parts. Clean them under clean water. Dry them afterwards.

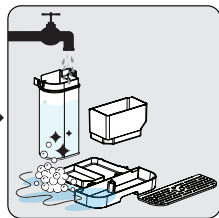

Empty the coffee residual container, the drip tray. Wash coffee residual container, drip tray and milk cup with warm running water and use the needle or the bristles of the brush if needed in any parts to clean. Dry them afterwards.

6 Cleaning



When  lights up, the coffee residual container needs to be emptied. This icon will light up after every 10 coffee brews. Clean the container to fix the error. If the container is clean, remove the container and put it back in its place.

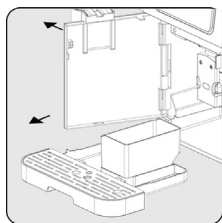

Hold the adjustable coffee spout and pull back slowly to open the front cover.

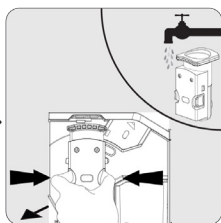

Remove the brewing unit. Wash with water and dry afterwards.

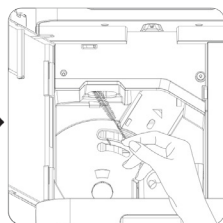



Clean the coffee outlet line with brush.



- The drip tray should be emptied when the floating indicator is visible.
- Powder coffee funnel should be cleaned after each use with the cleaning brush.



When  lights up, it indicates that the brewing unit is missing / incorrectly installed.
When  is flashing, it indicates that the front cover is not closed.

6.2 Descaling Function



- Descale is required after predefined brewing cycle.
- Do not use vinegar or other cleaning agents for the self-cleaning of this appliance. Other cleaning agents may damage the appliance.
- Keep the skin/body away from hot water.

6 Cleaning

When ✨ lights up, it indicates that the appliance needs to undergo descaling. The appliance will remain in the best condition if this function is performed at least once a month or more regularly depending on the hardness of water used.

To start descaling:

1. Fill the water tank until "Descaling Level ✨".
2. Add one pack of cleaning agent included in the box to the water tank.
3. Place a sufficiently large container under the coffee spout and nozzle.
4. When on idle, press and hold ✨ for 3 seconds. You'll hear a beep and the ✨ will flash until water tank is empty.
5. Fill the water tank once again until "descale level" with water, and press the ✨ button once again to start the second cycle of descaling. If the water tank is removed and placed back, the appliance will detect this action and automatically start the second cycle (without pressing ✨ again).
6. Once the water tank is emptied, the screen will go back to idle condition. Descaling is completed. Fill the water tank with fresh water to start preparing coffee.

To reset descale warning status;

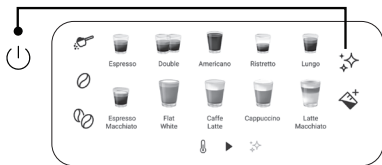

In order to reset descale warning status;
Press power on/off button and descale button all together for 3 seconds.



Resetting descaling warning status is not suggested for maintaining the best condition of the appliance.

6 Cleaning

6.3 Empty System Function

Use the empty system function before a long period of non-use and for frost protection.

1. When on idle, press and hold the "☺" and the milk button "☒" together for 3 seconds.
2. ☒ will then light up.
3. Remove the water tank from the appliance, process will start automatically.
4. When the empty system function is completed, the appliance will switch off automatically.



When the appliance is reused again for the first time after empty system function is used; press the milk button until water comes out of the spout.

6.4 Manual Cleaning / Rinsing Function

You can manually clean / rinse the coffee nozzle before or after use. When in idle, press ✨ once.

- After cleaning / rinsing, the appliance will return to idle.



- The water that comes out of the coffee nozzle is hot and is collected in the drip tray underneath. Avoid contact as it splashes around.
- If the appliance has not been used for a long period of time, this function is suggested to be used.



Using this function before coffee preparation will also ensure hotter coffee.

6 Cleaning

Deactivating the auto-clean mode

Your appliance cleans itself automatically before and after each brewing operation. You may follow the steps below to deactivate the auto-clean mode.

- Turn on the appliance by pressing the power on/off button and wait until it goes into idle mode.
- Open the front cover.
- Press the power on/off button for 5 seconds and a beep will sound.
- Close the front cover.
- The auto-clean operation has been cancelled.



We recommend that you use the auto-clean mode actively for healthy use.

To cancel auto-clean for once;

Press on/off button while machine is turning on or off to bypass this function.

To mute the device sounds;



Press the power on/off button and ground coffee button all together for 3 seconds. simply do the same to turn back on.

7 Troubleshooting

Problem	Cause	Solution
The appliance does not work.	The appliance is not connected to the mains.	Plug in and press the switch. Check the cable and the plug.
No or delayed response in several attempts of pressing a function key on the panel	Appliance is under electromagnetic interference. The panel is dirty.	Unplug the appliance. Restart after a few minutes. Clean the panel with the cloth provided.
The coffee is not hot enough.	The cups have not been preheated. The brewing unit is too cold.	Place your cup on the cup warmer facing down or rinse the cup with hot water. Make sure that the water in the water tank is not too cold.
Coffee is not coming out of the coffee spout.	The empty system function may have been used previously. The coffee spout may not have been cleaned and is blocked by coffee residues.	Press the cleaning button until water comes out of the spout. Clean the coffee spout.
The first cup of coffee is of poor quality.	The first running of the grinder does not place a sufficient quantity of coffee into the brewing unit.	Throw the coffee away. The next cups will be better.
The water tank is removed / the water level is very low in the water tank but there is no "  " alert.	The area near the water tank connector could be wet.	Wipe off the water around the water tank connector.
The internal drip tray is filled with a lot of water.	The ground coffee is too fine, which blocks the water from coming out.	Adjust the coffee fineness to larger grains for the grinding process.

7 Troubleshooting

Problem	Cause	Solution
Coffee is delivered too slowly or a drop at a time.	Coffee grounds are too fine, which blocks the water from coming out.	Adjust the coffee fineness to larger grains for the grinding process.
The indicator flashes to inform that there's not enough coffee beans, but there are plenty inside the container.	The internal coffee grounds outlet is blocked.	Follow the steps described for cleaning the coffee grounds outlet.
The brewer or the coffee ground tray is impossible to remove.	The appliance did not finish the self-cleaning process and was switched off .	Please switch on the machine again and let it finish its auto cleaning process.
The appliance no longer performs the rinsing cycle when switched on or off.	Improper handling when servicing the appliance may be the cause.	<ol style="list-style-type: none">1. When the appliance is in idle condition, open the front cover.2. Press and hold the on/off button until you hear 2 beeps.3. Close the front cover.
The touch buttons are not sensitive.	Not pressing the touch button from the front of the appliance.	Press the lower bottom part of the symbol of the touch button from the front of the appliance.

Product Guarantee

12 months breakdown and repair guarantee

Guarantor: **Beko plc, 1 Greenhill Crescent, Watford, Hertfordshire. WD18 8UF**

The guarantee does not in any way diminish your statutory or legal rights.

Your **appliance** has the benefit of our manufacturer's guarantee which covers the product for 12 months from the date of original purchase.

This gives you reassurance that if within that time, your **appliance** is proven to be defective because of either workmanship or materials, we will at our discretion either repair or replace your **appliance**.

The **appliance** must be correctly installed, located and operated in accordance with the instructions contained in the user manual. The guarantor disclaims any liability for accidental or consequential damage.

The Guarantee is subject to the following conditions:

- Documentary proof of the original purchase date is provided.
- The appliance has been installed and operated correctly and in accordance with our operating and maintenance instructions.
- The appliance is used only on the electricity supply on the rating plate.
- The appliance has only been used for normal domestic purposes.
- The appliance has not been altered, serviced, dismantled or otherwise interfered with by any person.
- The appliance is used in the United Kingdom or Republic of Ireland.
- Any parts removed during repair work or any product that has been replaced becomes our property.
- The guarantee is not transferrable if the product is resold.

The Guarantee does not cover:

- Transit, installation or delivery damage.
- Accidental damage.
- Misuse or abuse.
- Replacement of any consumable item or accessories. These include but are not limited to: plugs, cables, light bulbs, knobs, filters and flaps.
- Repairs or replacements required as a result of unauthorised repairs or inexpert installation that fails to meet the requirements contained in the user guide or instruction book.
- Repairs to products used in commercial or non-residential household premises.

How to obtain after sales service, help or general advice

Please keep your purchase receipt or other proof of purchase in a safe place as you will need to show us this document if your product requires attention within the guarantee period.

Please also record your product details below, which will allow you to access our services more quickly and help us identify your product. The model number is printed on the front of the user guide and the serial and model number is shown on your products rating plate.

Model number	Serial number	Purchased from	Date of purchase

Please call our UK based Customer Service department if you need help or advice from us:

United Kingdom and Northern Ireland: **0333 207 9710**

Republic of Ireland: **01 862 3411**

You can also contact us through our website: **www.beko.co.uk**

Lütfen önce bu kılavuzu okuyun!

Değerli Müşterimiz,

Beko ürününü tercih ettiğiniz için teşekkür ederiz. En son teknoloji kullanılarak yüksek kalitede üretilen ürününüzden en iyi sonuçları alacağınızı umuyoruz. Lütfen ürünü kullanmadan önce bu kullanım talimatlarını ve beraberindeki diğer tüm belgeleri dikkatlice okuyun ve ileride başvurmak üzere saklayın. Ürünü başka bir kişiye devrederseniz, lütfen kullanım talimatlarını ona da verin. Lütfen kullanım kılavuzundaki tüm uyarıları ve bilgileri dikkate alın.

Sembollerin açıklaması

Bu kılavuzun çeşitli bölümlerinde aşağıdaki semboller kullanılmıştır:



Cihazın kullanımıyla ilgili önemli bilgiler ve faydalı tavsiyeler.



TEHLİKE: Can ve mal güvenliğiyle ilgili tehlikeli durumlar konusunda uyarılar.



UYARI: Bu uyarı potansiyel olarak tehlikeli durumlara işaret eder.



DİKKAT: Bu uyarı maddi hasar olasılığını gösterir.



Malzemeler gıda ile temas için uygundur



GERİ DÖNÜŞTÜRÜLMÜŞ &
GERİ DÖNÜŞTÜRÜLEBİLİR
KAĞIT

1 Önemli güvenlik ve çevre talimatları

Bu bölüm, kişisel yaralanma ve malzeme hasara karşı korunmaya yardımcı olacak güvenlik talimatlarını içerir. Bu talimatlara uyulmaması verilen her türlü garantiyi geçersiz kılar.

1.1 Elektrik akımı tehlikesi

Elektrik akımı nedeniyle hayati tehlike!

Akım taşıyan hatlara veya bileşenlere temas ciddi yaralanmalara ve hatta ölüme yol açabilir!

Elektrik çarpmalarını önlemek için aşağıdaki güvenlik önlemlerini dikkate alın:

- Elektrik kablosu veya cihazın kendisi hasar görmüşse ürünü kullanmayın. Yetkili servisle iletişime geçin.
- Kahve makinesinin gövdesini açmayın. Gerilim ileten bağlantılara dokunulması ve/veya elektriksel ve mekanik konfigürasyonun değiştirilmesi durumunda elektrik çarpması riski vardır.
- Kahve çekirdeği kabını temizlemeden önce, cihazın fişini prizden çekin. Kahve t dönmesinden

1 Önemli güvenlik ve çevre talimatları

kaynaklanan tehlike!

1.2 Yanma veya haşlanma tehlikesi

Kahve makinesinin parçaları çalışma sırasında çok sıcak olabilir! Dökülen içecekler ve çıkan buhar çok sıcaktır!

Kendinizin ve/veya başkalarının yanmasını/ yaralanmasını önlemek için aşağıdaki güvenlik önlemlerine uyun:

- İki kahve ağızı üzerinde bulunan metal parçalara dokunmayın.
- Çıkan buhar veya sıcak durulama, temizleme ve kireç çözme suyu ile doğrudan cilt temasından kaçının.

1.3 Temel güvenlik önlemleri

Kahve makinesinin güvenli bir şekilde kullanılmasını sağlamak için aşağıdaki güvenlik önlemlerine uyun:

- Ambalaj malzemesi ile asla oynamayın. Boğulma riski vardır. Tüm ambalaj malzemelerini

1 Önemli güvenlik ve çevre talimatları

çocuklardan uzak tutun.

- Kahve makinesini kullanmadan önce görünür hasar olup olmadığını gözle kontrol edin. Hasarlı kahve makinesini kullanmayın. Yetkili servisle iletişime geçin.
- Bağlantı kablosu hasar görürse, herhangi bir tehlikeyi önlemek adına yalnızca üretici tarafından önerilen bir servis temsilcisi tarafından değiştirilmelidir! Lütfen üretici veya müşteri hizmetleri ile iletişime geçin.
- Kahve makinesinin onarımı sadece yetkili bir uzman veya müşteri hizmetleri temsilcisi tarafından yapılmalıdır. Yetkisi olmayan kişiler tarafından yapılan onarımlar kullanıcı için önemli tehlikelere yol açabilir. Bu eylemler aynı zamanda garantiyi de geçersiz kılacaktır.
- Garanti süresi içinde kahve makinesindeki onarımlar sadece üretici tarafından yetkilendirilmiş servis merkezleri tarafından yapılabilir, aksi takdirde hasar durumunda garanti geçersiz olur.
- Arızalı parçalar sadece orijinal yedek parçalarla

1 Önemli güvenlik ve çevre talimatları

değiştirilebilir. Sadece orijinal yedek parçalar güvenlik gereksinimlerinin karşılanmasını garanti eder.

- Bu cihaz, gözetim altında oldukları veya cihazın güvenli bir şekilde kullanımına dair talimat verildikleri ve ilgili tehlikeleri anladıkları takdirde, 8 yaşında ve daha büyük çocuklar tarafından kullanılabilir. 8 yaşından daha büyük olmadıkları ve gözetim altında olmadıkları takdirde, cihazın temizlenmesi ve kullanıcı bakımı çocuklar tarafından yapılmamalıdır. Cihazı ve kablosunu 8 yaşından küçük çocukların erişemeyeceği yerlerde saklayın.
- Bu cihaz, gözetim altında oldukları, cihazın güvenli bir şekilde kullanımına dair talimat verildikleri ve muhtemel tehlikeleri anladıkları takdirde sınırlı fiziksel, duyuşsal ve zihinsel becerilere sahip veya deneyim ve bilgi eksikliği olan kişiler tarafından kullanılabilir.
- Çocuklar cihaz ile oynamamalıdır
- Temizlik ve kullanıcı bakımı, gözetim altında

1 Önemli güvenlik ve çevre talimatları

olmadıkları sürece çocuklar tarafından yapılamaz.

- Bu cihaz, evlerde ve aşağıdaki alanlarda kullanılmak üzere tasarlanmıştır:
 - mağazalardaki, ofislerdeki ve diğer çalışma alanlarındaki kişisel mutfaklar,
 - çiftlikler,
 - otel, motel ve diğer konut tipi ortamlardaki müşteriler tarafından,
 - Oda ve kahvaltı tipi ortamlar.
- Kahve makinesini yağmur, don ve doğrudan güneş ışığı gibi etkenlerden koruyun. Kahve makinesini açık havada kullanmayın.
- Kahve makinesini, elektrik kablosunu veya elektrik fişini asla suya veya başka sıvılara batırmayın.
- Kahve makinesini veya aksesuarlarını bulaşık makinesinde temizlemeyin.
- Su haznesine su dışında herhangi bir sıvı dökmeyin veya içine gıda maddeleri koymayın.
- Su haznesini maksimum işaretin ötesinde doldurmayın.

1 Önemli güvenlik ve çevre talimatları

- Atık kabı, damlama tepsisi ve fincan tepsisi takılı olmadan makineyi çalıştırmayın.
- Fişi prizden çıkarmak için kabloyu çekmeyin ve ıslak elle dokunmayın.
- Kahve makinesini elektrik kablosundan tutmayın.
- Cihazı ve kablosunu 8 yaş ve altındaki çocukların erişemeyeceği yerlerde saklayın.
- Cihaz sadece kahve hazırlamak için kullanılabilir.
- Çocuklar, cihazla oynamadıklarından emin olmak için gözetim altında tutulmalıdır.
- Her temizlikten önce ve cihaz kullanılmadığında cihazın fişini çekin.
- Cihazı, fişi her zaman erişilebilir olacak şekilde yerleştirin.
- Cihazı her zaman sabit, düz, temiz, kuru ve kaymayan bir yüzeyde kullanın.
- Cihaz entegre bir kahve makinesi değildir ve bir dolap içinde kullanılmak üzere tasarlanmamıştır. Kahve makinesi kullanımdayken bir kabin içinde bulunmamalıdır.

1 Önemli güvenlik ve çevre talimatları

- Güç kablosuna zarar gelmesini önlemek için güç kablosunu sıkmayın, bükmeyin ve keskin kenarlar ile temas ettirmeyin. Güç kablosunu sıcak yüzeylerden ve açık alevden uzak tutun.
 - Şebeke güç kaynağının, cihazın nominal değer plakasında verilen bilgilere uygun olduğundan emin olun.
 - Cihazı yalnızca topraklı bir prizde kullanın.
 - Cihazı uzatma kablosu ile kullanmayın.
 - Cihazın prizi takılıyken ıslak veya nemli ellerle cihaza veya fişine dokunmayın.
 - DİKKAT: Termal kesicinin yanlışlıkla sıfırlanmasından kaynaklanan bir tehlikeyi önlemek için, bu cihaz zamanlayıcı gibi harici bir anahtarlama cihazından beslenmemeli veya şebeke tarafından düzenli olarak açılıp kapatılan bir devreye bağlanmamalıdır.
- Uyarı: konektör üzerine dökülmesini önleyin
-Olası yaralanmaları önlemek için cihazı yanlış kullanmayın.

1 Önemli güvenlik ve çevre talimatları

- Elektrik kablosu hasar görürse, tehlikeyi önlemek için üretici veya temsilcisi ya da benzer niteliklere sahip bir kişi tarafından değiştirilmelidir.
- Temizlik: Sert, aşındırıcı temizleyiciler kullanmayın. 6.1 ila 6.4 arasındaki ayrıntılı temizlik talimatlarına bakın.

1.4 Kullanım amacı

Beko tam otomatik kahve makinesi, personel mutfakları, mağazalar, ofisler ve benzeri alanlar gibi evlerde ve benzer uygulamalarda veya oda & kahvaltı, otel, motel ve diğer konaklama yerlerinde müşteriler tarafından kullanılmak üzere tasarlanmıştır. Bu kahve makinesi ticari kullanım için tasarlanmamıştır. Cihaz sadece kahve hazırlamak ve süt ve su ısıtmak için tasarlanmıştır. Yukarıda belirtilenler dışındaki her türlü kullanım uygunsuz kullanım olarak kabul edilir.

Yanlış kullanımdan kaynaklanan tehlike

Kahve makinesi amacına uygun kullanılmazsa, bir tehlike kaynağı haline gelebilir.



- Bu nedenle kahve makinesi sadece amacına uygun olarak kullanılmalıdır.
- Bu kullanım kılavuzunda açıklanan prosedürleri uygulayın.

Kahve makinesinin kullanım amacı dışında kullanılmasından kaynaklanan hasar veya yaralanmalar için herhangi bir talep kabul edilmeyecektir.
Risk yalnızca makine sahibi tarafından üstlenilmiş olmalıdır.

1.5 Sorumluluk sınırlaması

Bu kullanım kılavuzunda yer alan kahve makinesinin kurulumu, işletimi ve bakımı ile ilgili tüm teknik bilgiler, veriler ve notlar baskı tarihindeki güncel teknik duruma

1 Önemli güvenlik ve çevre talimatları

uygundur ve mümkün olan en iyi deneyim ve bilgi düzeyine dayanmaktadır.

Bu kullanım kılavuzundaki bilgilerden, resimlerden ve açıklamalardan hiçbir iddia/ talep anlamı çıkarılamaz.

Üretici, kullanım kılavuzuna uyulmamasından, ürünün kullanım amacı dışında kullanılmasından, profesyonel olmayan onarımlardan, yetkisiz değişikliklerden veya onaylanmamış yedek parçaların kullanılmasından kaynaklanan hasar veya yaralanmalar için sorumluluk kabul etmez.

1.6 AEEE Yönetmeliğine Uyum ve Atık Ürünün Elden Çıkarılması

Bu ürün T.C. Çevre ve Şehircilik Bakanlığı tarafından yayımlanan "Atık elektrikli ve Elektronik eşyaların Kontrolü Yönetmeliği"nde belirtilen zararlı ve yasaklı maddeleri içermez.



AEEE Yönetmeliğine uygundur. Bu ürün, geri dönüşümlü ve tekrar kullanılabilir nitelikteki yüksek kaliteli parça ve malzemelerden üretilmiştir. Bu nedenle, ürünü, hizmet ömrünün sonunda evsel veya diğer atıklarla birlikte atmayın. Elektrikli ve elektronik cihazların geri dönüşümü için bir toplama noktasına götürün. Bu toplama noktalarını bölgenizdeki yerel yönetime sorun. Kullanılmış ürünleri geri kazanıma vererek Çevrenin ve doğal kaynakların korunmasına yardımcı olun.

1.7 RoHS Yönergesine Uygunluk

Satın almış olduğunuz ürün AB RoHS Yönergesine (2011/65/EU) uygundur. Yönergede belirtilen zararlı ve yasak malzemeleri içermez.

1.8 Ambalaj bilgisi



Ürünün ambalajı, Ulusal Mevzuatımız gereği geri dönüştürülebilir malzemelerden üretilmiştir. Ambalaj atığını evsel veya diğer atıklarla birlikte atmayın, yerel otoritenin belirttiği ambalaj toplama noktalarına atın.

2 Tam Otomatik Espresso Makinanız

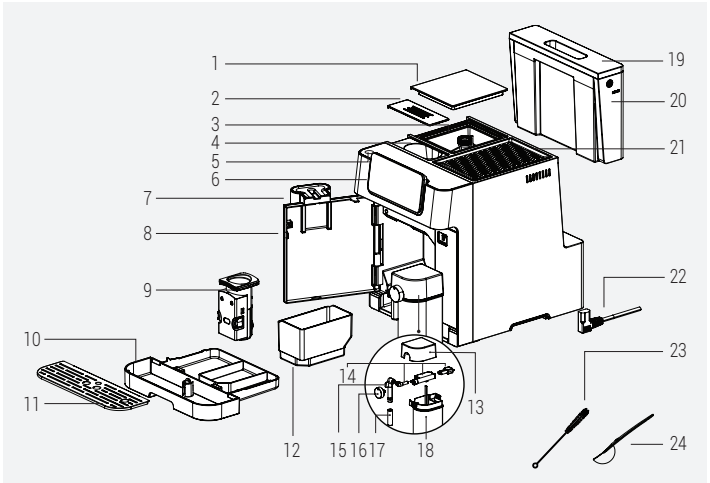

- | | |
|--------------------------------------|-------------------------------------|
| 1. Çekirdek Haznesi Kapağı | 13. Süt Haznesi Kapağı |
| 2. Toz Kahve Haznesi Kapağı | 14. Süt Haznesi Montaj Parçaları |
| 3. Çekirdek Haznesi | 15. Süt Haznesi Ağzılığı İç Parçası |
| 4. Toz Kahve Kanalı | 16. Süt Köpüğü Ayar Düğmesi |
| 5. Açık/Kapalı Düğmesi | 17. Süt Haznesi Ağzılığı |
| 6. Dijital Kontrol Paneli | 18. Süt Haznesi |
| 7. Ayarlanabilir Kahve Çıkış Musluğu | 19. Su Haznesi Kapağı |
| 8. Ön Kapak | 20. Su Haznesi |
| 9. Demleme Ünitesi | 21. Bardak Isıtıcı |
| 10. Damlama Tepsisi | 22. Güç Kablosu |
| 11. Fincan Tepsisi | 23. Temizleme Fırçası |
| 12. Atık Kahve Haznesi | 24. Toz Kahve Kaşığı |

2 Tam Otomatik Espresso Makinanız

Teknik veriler

Güç kaynağı:

220-240 V~, 50-60 Hz

Güç: 1350 W

Teknik ve tasarım değişiklikleri yapma hakkımız saklıdır.

Ürün üzerinde ve basılı broşürlerde beyan edilen tüm değerler ilgili standartlara uygun olarak laboratuvar ölçümleri ile tespit edilmiştir. Bu değerler kullanıma ve çevre koşullarına bağlı olarak değişiklik gösterebilir.

Ürün boyutları:

27,5 cm (Genişlik) x 35,9 cm (Yükseklik)
x 41,2 cm (Derinlik)

Ağırlık: 9,68±0,5 kg

Kablo uzunluğu: 95±5 cm

Toz Kahve Ağırlığı (Çekirdek Modu)

Standart: 9±2g

Yoğun: 11±2g

Damlama tepsisi kapasitesi: 0,5 L'ye kadar

Toz kahve (artık) Konteyner Kapasitesi:
10 fincana kadar

Süt Haznesi Kapasitesi: 0,6L'ye kadar

Su haznesi kapasitesi: 2.0±5%L

Kahve Çekirdeği Konteyner Kapasitesi:
250±5%g

Makine ön ısıtma süresi: <50s

Kahve miktarı (varsayılan ayarlar):

Espresso: 30±10ml

Double: 60±10ml

Americano: 150±20ml

Ristretto: 20±5ml

Lungo: 60±10ml

3 Ekran

3.1 Kontrol Paneli

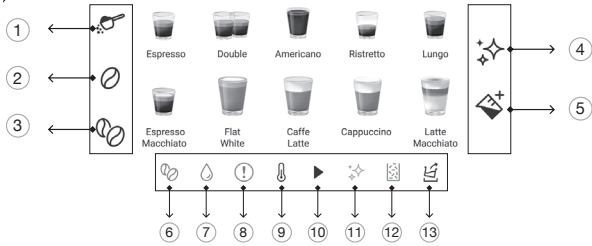

1		"Toz Kahve" seçeneğini seçmek için kullanılır.
2		"Standart Çekirdek Kahve" seçeneğini seçmek için kullanılır.
3		"Yoğun Çekirdek Kahve" seçeneğini seçmek için kullanılır.
4		Temizleme ve kireç çözme işlemlerini başlatmak için kullanılır
5		Süt ikonu
6		Kahve Çekirdeği Yok Hatası
7		Su Yok Hatası
8		Genel Hata
9		Ön Isıtma Sırasında Yanar
10		Devam Eden İşlemler Sırasında Yanar
11		Kireç Çözme Uyarısı
12		Atık Hazne Uyarısı
13		Su Boşaltma Göstergesi

4 Hazırlık

4.1 Kurulum

i Tüm koruyucu filmleri, etiketleri ve diğer ambalaj malzemelerini makineden çıkarın.

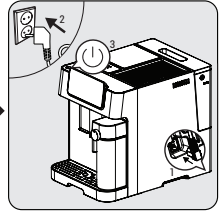
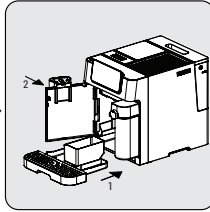
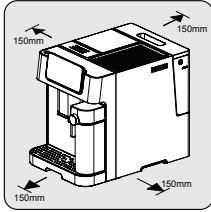

Kolay erişilebilir bir güç bağlantısı olan güvenli ve sabit bir yüzey seçin ve makinenin yanlarından minimum mesafe bırakın.

Damlama tepsisini yerleştirin. Doğru yerleştirildiğinden emin olun ve ön kapığı kapatın.

Güç kablosunu çözün ve düzeltin ve fişi makinenin altında bulunan prize takın. Güç kablosunun diğer ucunu uygun güç voltajına sahip bir duvar prizine takın. Makineyi açmak için açma/kapama düğmesine basın.

4.2 Su haznesinin doldurulması



Koruma programı hakkında: Su haznesi makineye tam olarak yerleştirilmezse, demleme işleminden 15 saniye sonra bir koruma modu etkinleştirilecektir. Kontrol panelinde sıcak su ikonu yanacaktır.

1. Su haznesinin makineye tam olarak yerleştirildiğinden emin olun.

4 Hazırlık

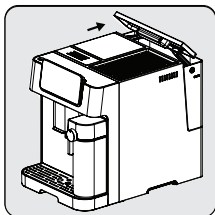

Kapağı tutamak olarak kullanarak su haznesini kaldırın.

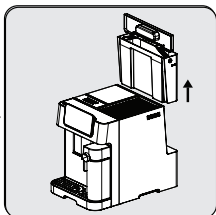

Su haznesini dışarı çıkarın.

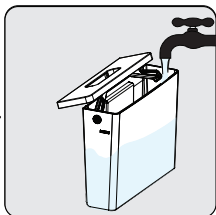

Su haznesini temiz suyla durulayın ve ardından hazneyi Maksimum seviyeye kadar doldurun ve tekrar makineye yerleştirin. Tamamen yerleştirildiğinden emin olun.



Su haznesinden su taşmasını önlemek için, başka bir kaptan doğrudan cihaza su eklemeyin.



- Su haznesini asla ılık veya sıcak su, köpüklü su veya su haznesine ve makineye zarar verebilecek başka bir sıvı ile doldurmayın.
- "💧" yandığında, su haznesi düşük seviyesindedir ve doldurulması gerekir.

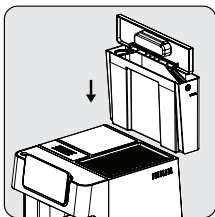

Kapağı tutamağından tutarak su haznesini tekrar yerleştirin.

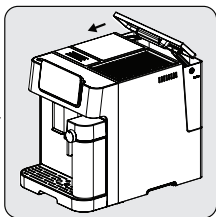

Su haznesi kapağını kapatın.

5 Kullanım

5.1 Öğütme Ayarı

Çekirdek haznesi içindeki ayar düğmesini çevirerek öğütme kalınlığını ayarlayabilirsiniz:

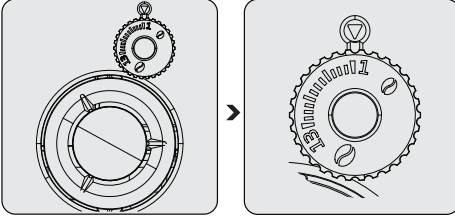

Öğütücü çalışırken asla öğütme ayarını yapmayın. Öğütücüye zarar verebilir.



Ayar düğmesindeki çizgiler öğütmenin kalınlığını gösterir. Daha büyük sayı daha iri öğütme seviyesi anlamına gelir.

5.2 Kahve çekirdeği haznesinin doldurulması



- "☉" yanıp söndüğünde, cihazın kahve çekirdekleri ile doldurulması gerekir.
- Çekirdekleri orijinal vakum paketinde saklamak daha uzun süreli tazelik sağlamak için daha iyidir. Daha iyi sonuçlar için kahve çekirdeği kabını saklama amacıyla kullanmayın.

5 Kullanım

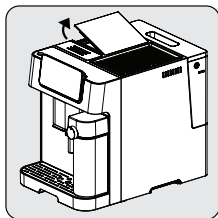

Çekirdek kabının kapağını çıkarın.

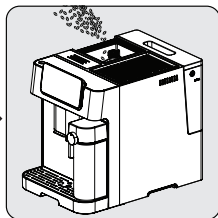

Kahve çekirdeklerini yavaşça dökün.

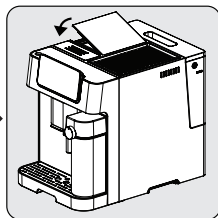

Kabın kapağını tekrar yerine takın.

5.3 Toz kahve kabının kullanımı

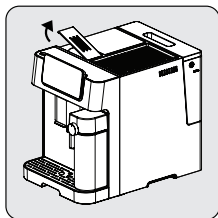

Toz kahve kanalının kapağını çıkarın.

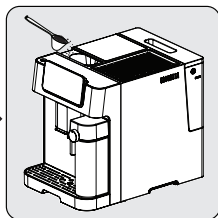

Toz kahveyi yavaşça önceden toz kahve kanalına koyun.

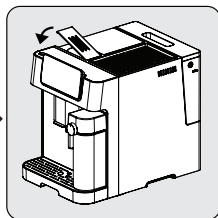

Hazne kapağını tekrar takın.



Toz kahve oluğu bir saklama ünitesi değildir, tek seferlik kullanım sunar (maksimum 13g). Önerilen toz kahve miktarı için ölçü kaşığı aksesuarı kullanılabilir.



- Bu ayarı aktif hale getirmek için ekrandan toz kahve butonuna basılmalı ve seçilmelidir.
- Aromayı korumak için espresso kahvenizi hava geçirmez bir kapta serin ve kuru bir yerde saklayın. Öğütülmüş kahve uzun süre saklanmamalıdır, aksi takdirde aromasını kaybeder.

5 Kullanım

5.4 Fincan Isıtıcısının Kullanımı

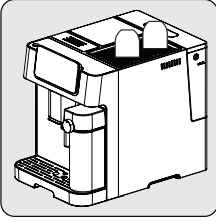

İç yüzeyin sıcak ve temiz kalmasını sağlamak için fincanlar baş aşağı yerleştirilmelidir (Bu fonksiyon makinenin iç ısıtısını kullanır).

5.5 Kahvenizin Hazırlanması

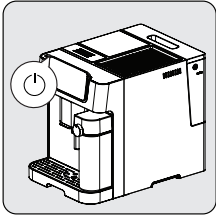

Açma/kapama düğmesine basarak cihazı açın. Cihaz açılır, ön ısıtmaya ve otomatik temizlemeye başlar. Tüm simgeler yandığında bekleme modunda kullanıma hazırdır.



Kahve musluğunun altına bir fincan yerleştirin ve musluğun yüksekliğini fincana göre ayarlayın.

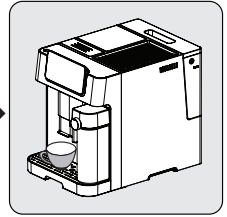

Arzu ettiğiniz kahve seçeneğine basarak kahvenizi seçin ve fincan aydınlatıcı yanarak cihazın bir fincan kahve hazırladığını gösterir. Cihaz ekranında tüm simgeler yandığında, kahve demleme işlemi bitmiştir ve servise hazırdır.

5 Kullanım

5.5.1 Sütli Kahve Hazırlama

Espresso Macchiato, Flat White, Caffè Latte, Cappuccino veya Latte Macchiato, farklı miktarlarda sıcak süt ve süt köpüğü içeren espresso kombinasyonlarıdır.

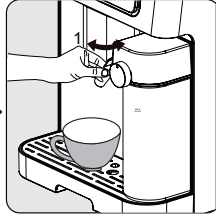
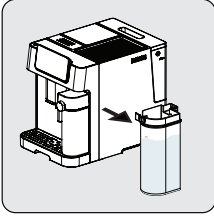

Süt kabını bir elinizle tutun. Süt kabının kapağını çıkarın. Süt kabına süt ekleyin. Süt miktarı maksimum seviyeyi geçmemelidir. Süt için önerilen sıcaklık 4-8 °C'dir (~ 40-46 °F). Süt kabının kapağını kapatın.

Süt kabını cihaza takın, duylur şekilde yerine oturtulmalıdır. Süt kabının doğru oturduğundan emin olun. Süt kabı başlığının fincan üzerindeki açısını ayarlayın. Süt köpüğü ayar düğmesi yardımıyla süt köpüğü yoğunluğunu tercihlerinize göre ayarlayın.

Dilediğiniz sütli kahve seçeneğinin ikonuna basarak seçiminizi yapın, seçtiğiniz simge ekranda görünecektir. Ekran simgeleri tamamen yandığında kahve hazırlanmış demektir. Servise hazırdır.

i

- Fincanınızı sıcak su ile çalkalayıp hemen sonrasında kahvenizi hazırlamanız, kahvenizin daha sıcak olmasını sağlayacaktır.
- Kullandığınız kahvenin yanı sıra, klor, koku ve diğer yabancı maddelerden arındırılmış taze, soğuk su kullanmak da mükemmel bir espressoya katkıda bulunur.

i

Bu makine, kullanıcının istediği köpüğü elde etmesi için düğmenin Maks'tan Min'e çevrilerek köpük oranını ayarlamasına olanak tanır. Latte için önerilen ayar min-mid, cappuccino için mid-max'tır. Süt köpüğü yoğunluğunu tercihinize göre ayarlayın.

5 Kullanım

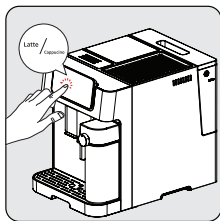

Tercih edilen kahvenin ikonuna basın. Ardından bir bip sesi duyulacaktır. Seçilen içeceğin ikonu yanıp sönmeye başlayacak ve demleme başlayacaktır.

Süt köpüğü bardağa girerken pompa aralıklı olarak çalışır. Süt köpüğü hazır olduğunda, makine otomatik olarak kahveyi pişirmeye başlar.

Makine bir kez bip sesi çıkardığında içecek hazırdır - tadını çıkarın!
- Makine bekleme durumuna geri döner.



Süt kabının her zaman doğru yerleştirildiğinden emin olun. İyi yerleştirilmezse; Espresso Macchiato, Flat White, Caffe Latte, Cappuccino, Latte Macchiato ve süt ikonlarının ışığı sönecek ve fonksiyonlar kullanılamayacaktır. Bu, 3 bip sesi ile bir sesli uyarı ile bildirilir.



Süt kabının çıkarılmasının kahve demleme üzerinde hiçbir etkisi yoktur, Double Espresso, Americano, Ristretto ve Lungo programları kullanılabilir.

5.6 Kahvenizin Sertliğini Ayarlama

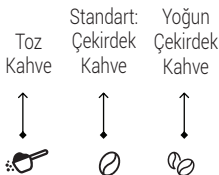

Çekirdek kahve kullanılıyorsa, içeceğinizin gücünü ayarlamak için "standart çekirdek" veya "yoğun çekirdek" ikonuna basın. Eğer toz kahve kullanılıyorsa, "toz kahve" seçeneğine basın.

5 Kullanım

5.7 Kahvenizin/Sütünüzün Hacmini Ayarlama

25 ml'den 250 ml'ye kadar kahve(double için x2), 100ml'den 500 ml'ye kadar süt köpüğü hacmini ayarlayabilirsiniz ve kaydedebilirsiniz.

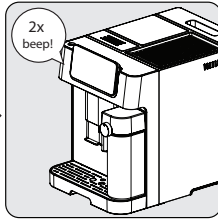

Tercih ettiğiniz kahve ikonuna basın (kahve çıkışı sırasında kahve ayarı, süt çıkışı sırasında süt ayarı) ve istediğiniz ölçüye ulaşana kadar basılı tutun. Bir bip sesi duyacaksınız.

İstenilen ölçüde kahve veya süte ulaştıktan sonra ikonu bırakabilirsiniz. İki bip sesi duyacaksınız. Bu süre artık ilgili fonksiyon için kaydedilecektir.

i

Kahve/Süt hacmi ayarı devam eden içecek hazırlama sırasında (kahve öğütme işlemi tamamlandıktan sonra) yapılabilir.

5 Kullanım

Tüm içecekleri varsayılan/fabrika ayarlarına sıfırlamak için;

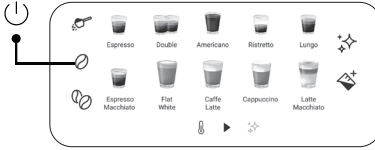

Belleğe kaydedilen tüm içecek ve süt köpüğü hacmi seçimlerinin varsayılan ayarlarına sıfırlamak için;

• Açma/kapama düğmesine ve kahve çekirdeği ikonuna 3 saniye boyunca birlikte basın.

Tekli içeceği varsayılan/fabrika ayarlarına sıfırlamak için;

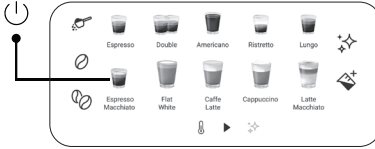

Herhangi bir kahve veya süt köpüğü hacminin varsayılan ayarlarına ayrı ayrı sıfırlamak için;

• Açma/kapama düğmesine ve içecek ikonuna (sıfırlanmak istenen) 3 saniye boyunca birlikte basın.

5.8 Süt Köpüğü

Cihaz, sadece süt ikonuna "☒+" basarak sıcak süt dağıtabilir. Durdurmak için tekrar basın.

i Bu fonksiyon sadece sıcak süt çıkışı için kullanılabilir. Hazırlanan sıcak süte farklı malzemeler eklenerek farklı tatlar oluşturulabilir.

5.9 Mod Seçimi



Makinenin üç farklı ayarı vardır: varsayılan ayar, ECO modu ve hız modu. ECO modunda, cihaz daha fazla enerji tasarrufu sağlar. Hız modunda, kullanıcı kahvesini varsayılan ayarlara göre daha hızlı yapabilir.

5 Kullanım

	ECO Modu	Hız Modu	Varsayılan Ayarlar
Fincan aydınlatma ışığı	Kapalı	Açık	Açık
Ön demleme*	Evet	Hayır	Evet
Otomatik kapanma süresi	10 dakika	30 dakika	20 dakika



Ön demleme fonksiyonu, kahve demlenmeden önce öğütülen kahveyi bir miktar su ile nemlendirir. Bu kahve telvesini genişleterek demleyicide daha fazla basınç oluşturur, bu da tüm yağları çıkarmaya ve çekirdeklerin tam lezzetini ortaya çıkarmaya yardımcı olur.

1. Cihazın ekranındaki tüm simgeler yanıyor iken (bekleme konumundayken)  tuşuna 5 saniye basılı tutun.
2. Ardından  ikonu yanıp sönecek ve aşağıdaki ikonlar farklı ayarları göstermek için yanacaktır:

ECO Modunda → 
Hız Modunda → 
Varsayılan Ayarlarda → 

3. ECO modu için "Toz Kahve ikonuna", Hız Modu için "Standart Çekirdek Kahve ikonuna" ve Varsayılan ayarlar için "Yoğun Çekirdek Kahve ikonuna" basın. Mod seçildiğinde iki bip sesi duyacaksınız.
4. Ayarın değişmeden kalmasını istiyorsanız, 'a tekrar basın veya makinenin bekleme moduna dönmesi için 5 saniye bekleyin.

5.10 İptal etme

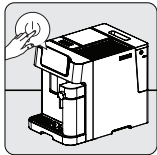

Devam eden herhangi bir işlemi iptal etmek için açma-kapama düğmesine bir kez basılmalıdır. Ayrıca, hazırlık başladıktan sonra seçilen bir içeceğin üzerine bir kez daha basmak da işlemi iptal edecektir.



Açma/kapama düğmesine 2 kez basıldığında cihaz kapanır.

6 Temizlik

6.1 Cihazın temizlenmesi

1. Elektrik kablosunu elektrik prizinden çıkarın.
2. Damlama tepsisi ve kahve artığı kabı içindeki tüm suyu/kahve artıklarını dökün.
3. Cihaz üzerindeki sıvı lekelerini temizlemek için nemli bir bez veya çizici olmayan bir temizlik maddesi kullanın.



Cihazı temizlemek için asla kutuya dahil olmayan aşındırıcı, sirke veya kireç çözücü maddeler kullanmayın.

Cihazın zamanında temizlenmesi ve bakımının yapılması, ömrünün uzatılması açısından son derece önemlidir.

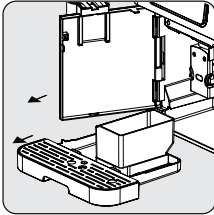

Ön kapağı açın. Damlama tepsisini ve atık kahve haznesi kabını çıkarın.

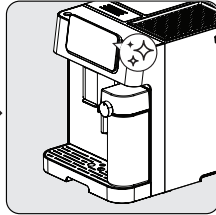

Süt kabını otomatik olarak temizlemek için, kireç çözme ikonuna "★✦" x2 kez basın. Tamamlandığında, süt kabını ve süt kabı montaj parçalarını çıkarın. Temiz su altında temizleyin. Daha sonra kurulaayın.

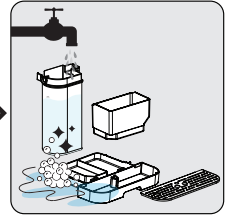

Kahve artığı kabını, damlama tepsisini boşaltın. Kahve artığı kabını, damlama tepsisini ve süt fincanını ılık suyla yıkayın ve kalıntıları temizlemek için gerekirse iğne veya fırçayı kullanın. Daha sonra kurulaayın.



☒ yandığında, kahve artığı kabının boşaltılması gerekir. Bu simge her 10 kahve demlemesinden sonra yanacaktır. Hatayı düzeltmek için kabı temizleyin. Kap temizse, kabı çıkarın ve yerine geri koyun.

6 Temizlik

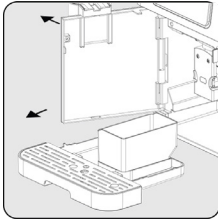

Ayarlanabilir kahve musluğu-
ğunu tutun ve ön kapağı aç-
mak için yavaşça geri çekin.

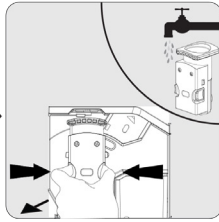

Demleme ünitesini çıkarın.
Su ile yıkayınız ve sonrasında
kurulayınız.

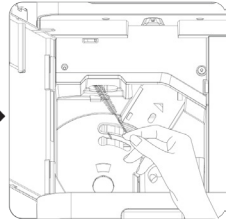

Kahve çıkış hattını fırça ile
temizleyin.



- Şamandıra yukarı kalktığı anda atık su ile dolmuş demektir. Boşaltılmalıdır.
- Toz kahve hunisi her kullanımdan sonra temizleme fırçası ile temizlenmelidir.



- ⚠️ yandığında, demleme ünitesinin eksik / yanlış takıldığını gösterir.
- ⚠️ yanıp söndüğünde, ön kapağın kapalı olmadığını gösterir.

6.2 Kireç Çözme Fonksiyonu



- Cihaza otomatik olarak tanımlanmış olan pişirme adeti döngüsünden sonra kireç temizleme ışığı yanacaktır ve kireç temizleme fonksiyonunun çalıştırılması gerekmektedir.
- Bu cihazda kireç temizleme işleminin yapılması için sirke veya diğer temizlik maddelerini kullanmayın. Diğer temizlik maddeleri cihaza zarar verebilir.
- Cildinizi/vücudunuzu sıcak sudan uzak tutun.

✨ yandığında, cihazın kireç çözme işleminden geçmesi gerektiğini gösterir. Bu fonksiyon ayda en az bir kez veya kullanılan suyun sertliğine bağlı olarak daha düzenli olarak gerçekleştirilirse cihaz en iyi durumda kalacaktır.

6 Temizlik

Kireç çözme işlemini başlatmak için:

1. Su haznesini "Max" seviyeye kadar doldurun.
2. Temizlik maddesini 1 fincana doldurun ve karıştırın. Toz temizlik maddesi suda eridikten sonra cihazın su haznesine dökün.
3. Kahve çıkış musluğunun altına yeterince büyük bir kap yerleştirin.
4. Bekleme modundayken ✨'a 3 saniye basılı tutun. Bir bip sesi duyacaksınız ve temizlik işlemi süresince ✨ yanıp sönecektir.
5. Su haznesindeki su biterse, max seviyesine kadar tekrar doldun. Kireç çözme işlemine devam edecektir.
6. Temizlik işlemi otomatik olarak cihaz kendiliğinden başlangıç konumuna (tüm ekran simgeleri geldiğinde) bitmiş olacaktır ve kireç çözme işlemi tamamlanacaktır. Kireç çözme işlemi bittikten sonra Kahve hazırlamaya başlamadan önce su haznesini temiz su ile çalkalayın ve sonrasında temiz ve taze su doldurun.

Kireç çözme uyarı durumunu sıfırlamak için;

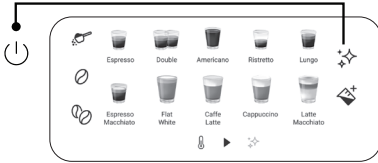

Kireç çözme uyarı durumunu sıfırlamak için; Açma/kapama düğmesine ve kireç çözme ikonuna 3 saniye boyunca birlikte basın.

6 Temizlik

6.3 Boş Sistem Fonksiyonu

Cihaz uzun süre kullanılmayacak ise, sistem boşaltma fonksiyonunu kullanın.

1. Cihaz açıkken "☺" ve süt ikonuna "☒" birlikte 3 saniye basılı tutun.
2.  ardından yanacaktır.
3. Su haznesini cihazdan çıkarın, işlem otomatik olarak başlayacaktır.
4. Sistem boşaltma fonksiyonu tamamlandığında, cihaz otomatik olarak kapanacaktır. Su haznesinin içindeki suyu boşaltın. Kurulayın ve yerine takın.



Temizleme ikonuna veya süt haznesine bir miktar su koyup, su gelene kadar süt ikonuna basabilirsiniz.

6.4 Manuel Temizleme / Durulama Fonksiyonu

Kahve başlığını kullanımdan önce veya sonra manuel olarak temizleyebilir / durulayabilirsiniz. Bekleme modundayken  ikonuna bir kez basın.

- Temizleme/durulama işleminden sonra cihaz başlangıç konumuna dönecektir.



- Kahve başlığından çıkan su sıcaktır ve altındaki damlama tepsisinde toplanır. Etrafa sıçradığı için temastan kaçının.
- Cihaz uzun süre kullanılmamışsa, bu fonksiyonun kullanılması önerilir.



Bu fonksiyonun kahve hazırlamadan önce kullanılması da kahvenin daha sıcak olmasını sağlayacaktır.

6 Temizlik

Otomatik temizleme modunun devre dışı bırakılması

Cihazınız her demleme işleminden önce ve sonra kendini otomatik olarak temizler. Otomatik temizleme modunu devre dışı bırakmak için aşağıdaki adımları takip edebilirsiniz.

- Açma/kapama düğmesine basarak cihazı açın ve bekleme moduna geçene kadar bekleyin.
- Ön kapağı açın.
- Açma/kapama düğmesine 5 saniye boyunca basın, bir bip sesi duyulacaktır.
- Ön kapağı kapatın.
- Otomatik temizleme işlemi iptal edilmiştir.



Sağlıklı kullanım için otomatik temizleme modunu aktif olarak kullanmanızı tavsiye ederiz.

Otomatik temizlemeyi bir kereliğine iptal etmek için;

Bu fonksiyonu atlamak için makine açılırken veya kapanırken açma/kapama düğmesine basın.

Cihazın sesini kapatmak için;



Açma/kapama düğmesine ve öğütülmüş kahve düğmesine 3 saniye boyunca birlikte basın. Tekrar açmak için aynısını yapmanız yeterlidir.

7 Sorun giderme

Sorun	Neden	Çözüm
Cihaz çalışmıyor.	Cihaz şebekeye bağlı değil.	Fişi takın ve düğmeye basın. Kabloyu ve fişi kontrol edin.
Paneldeki bir fonksiyon tuşuna birkaç kez basıldıığında yanıt alınamıyor veya gecikmeli yanıt alınıyor.	Cihaz elektromanyetik müdahale altında. Panel kirli.	Cihazı fişten çıkarınız. Birkaç dakika sonra yeniden başlatın Paneli verilen bezle temizleyin.
Kahve yeterince sıcak değil.	Fincanlar önceden ısıtılmamış. Demleme ünitesi çok soğuk.	Fincanınızı fincan ısıtıcısının üzerine aşağı bakacak şekilde yerleştirin veya fincanı sıcak suyla durulayın. Su haznesindeki suyun çok soğuk olmadığından emin olun.
Kahve musluğundan kahve çıkmıyor.	Boş sistem fonksiyonu daha önce kullanılmış olabilir. Kahve musluğu temizlenmemiş ve kahve kalıntıları tarafından tıkanmış olabilir.	Çıkış ağzından su gelene kadar temizleme ikonuna basın. Kahve ağzını temizleyin.
İlk fincan kahvenin kalitesi düşük.	Öğütücünün ilk çalıştırılmasında demleme ünitesine yeterli miktarda kahve konmuyor.	Kahveyi atınız. Sonraki fincanlar daha iyi olacaktır.
Su haznesi çıkarılmış/su haznesindeki su seviyesi çok düşük ancak "💧" uyarısı yok.	Su haznesi konektörünün yakınındaki alan ıslak olabilir.	Su haznesi konektörünün etrafındaki suyu silin.

7 Sorun giderme

Sorun	Neden	Çözüm
Dahili damlama tepsisi çok fazla su ile dolmuş.	Toz kahve çok ince, bu da suyun dışarı çıkmasını engelliyor.	Öğütme işlemi için kahve inceliğini daha büyük tanelere ayarlayın.
Kahve çok yavaş veya her seferinde damla damla veriliyor.	Kahve telvesi çok ince, bu da suyun dışarı çıkmasını engelliyor.	Öğütme işlemi için kahve inceliğini daha büyük tanelere ayarlayın.
Gösterge, yeterli kahve çekirdeği olmadığını bildirmek için yanıp sönüyor, ancak kabin içinde bol miktarda var.	Dahili kahve telvesi çıkışı tıkalı.	Kahve telvesi çıkışını temizlemek için açıklanan adımları izleyin.
Demleyici veya kahve telvesi tepsisi çıkarılmıyor.	Cihaz kendi kendini temizleme işlemini tamamlamadı ve kapandı.	Lütfen makineyi tekrar açın ve otomatik temizleme işlemini bitirmesini bekleyin.
Cihaz açıldığında veya kapatıldığında artık durulama döngüsünü gerçekleştiriyor.	Cihazın bakımı sırasında yanlış kullanım buna neden olabilir.	1. Cihaz boştaiken ön kapağı açın. 2. Açma/kapama düğmesini 2 bip sesi duyana kadar basılı tutun. 3. Ön kapağı kapatın.
Dokunmatik düğmeler hassas değildir.	Dokunmatik düğmeye cihazın ön tarafından basılmıyor.	Cihazın ön tarafından dokunmatik düğmenin sembolünün alt kısmına basın.

Müşteri Memnuniyet Politikası

- Müşterilerimizin istek ve önerilerini her kanaldan karşılamaktan mutluluk duyarız.

Kanallarımız:

* Çağrı Merkezimiz: 0850 210 0 888

(Sabit telefonlardan veya cep telefonlarından alan kodu çevirmeden arayın*)

* Diğer Numaramız: 0216 585 8 888

- Çağrı Merkezimiz haftanın 7 günü 24 saat hizmet vermektedir.

- Çağrı Merkezimiz ile yaptığınız görüşmeler iletişim hizmeti aldığınız operatör firma tarafından sizin için tanımlanan tarifeye göre ücretlendirilir.

- Sabit veya cep telefonlarınızdan alan kodu tuşlamadan çağrı merkezi numaramızı arayarak ürününüz ile ilgili arzu ettiğiniz hizmeti talep edebilirsiniz.

* Whatsapp Numaramız: 0544 444 0 888

* Faks Numaramız: 0216-423-2353

* Web Adresimiz:

- www.beko.com.tr

* e-posta Adresimiz:

- musteri.hizmetleri@beko.com

* Sosyal Medya Hesaplarımız:

- <https://www.instagram.com/bekoturkiye/>

- https://twitter.com/beko_tr

- <https://www.facebook.com/bekoturkiye/>

- <https://www.youtube.com/user/BekoChannel>

* Posta Adresimiz:

- Arçelik A.Ş. Karaağaç Caddesi No:2-6,
34445, Sülüçe / İSTANBUL

* Bayilerimiz,

- <https://www.beko.com.tr/yetkili-saticilar>

* Yetkili Servislerimiz,

- <https://www.beko.com.tr/yetkili-servis>

- Online servis randevusu almak için,
<http://digital.arcelik.com.tr>

- Tüm yetkili servis istasyonu bilgilerimiz, Ticaret Bakanlığı tarafından oluşturulan "Servis Bilgi Sistemi"nde (www.servis.gov.tr) yer almaktadır.

- Yedek parça malzemeleri yetkili servislerimizden temin edilebilir.

- Müşterilerimizden iletilen istek ve önerilerin Beko'ya ulaştığı bilgisini, müşteri profili ayrımı yapılmaksızın kendilerine 24 saat içinde veriz.
- Müşteri Hizmetleri sürecimiz:
Müşterilerimizin istek ve önerilerini;
* **İzlenebilir, raporlanabilir, şeffaf ve güvenli tek bir bilgi havuzunda toplanz.**
* **Yasal düzenlemelere uygun, objektif, adil ve gizlilik içinde ele alır ve değerlendiriz.**
* **Bu geri bildirimleri süreçlerimizin daha mükemmel hale getirilmesinde kullanırız.**
- Beko olarak, mükemmel müşteri deneyimini yaşatmayı ana ilke olarak kabul eder, müşteri odaklı bir yaklaşım benimseriz.
- Bütün süreçlerimizi yönetim sistemi ile entegre ederek birbirini kontrol eden bir yapı geliştirilmesini sağlarız.
Yönetim hedeflerini de bu sistem üzerinden besleriz.

Aşağıdaki önerilere uyanızı rica ederiz.

- Ürününüzü aldığınızda Garanti belgesini Yetkili Satıcıınıza onaylattırınız.
- Ürününüzü kullanma kılavuzu esaslarına göre kullanınız.
- Ürününüzü ile ilgili hizmet talebiniz olduğunda yukarıdaki telefon numaralarından Çağrı Merkezimize başvurunuz.
- Hizmet için gelen teknisyene "teknisyen kimlik kartı" nı sorunuz.
- İşiniz bittiğinde Yetkili servis teknisyeninden "Hizmet Fişi" istemeyi unutmayınız. alacağınız "Hizmet Fişi" , ilerde ürününüzde meydana gelebilecek herhangi bir sorunda size yarar sağlayacaktır.
- Ürünün kullanım ömrü: 7 yıldır. (Ürünün fonksiyonunu yerine getirebilmesi için gerekli yedek parça bulundurma süresi)

Hizmet talebinin değerlendirilmesi

1

Müşteri Başvurusu



Web sitesi



0850 210 0 888
Çağrı merkezi



Yetkili Servis



musteri.hizmetleri
@beko.com



Yetkili Satıcı



Faks
0216 423 23 53

2

Başvuru kaydı

Başvuru Konusu
Müşteri Adı, Soyadı
Müşteri Telefonu
Müşteri Adresi

3

Hizmet talebinin alınması

- Hizmet talebi analizi
- Hizmet hakkında müşterinin bilgilendirilmesi (Keşif,nakliye,montaj,bilgi,onarım,değişim vb.)
- Hizmet hakkında gerekli işlemin gerçekleştirilmesi

4

Müşteri memnuniyetinin alınması

Memnun

Memnun
değil

5

Başvuru kaydının kapatılıp, bilgilerin saklanması

Bu kılavuzu okumadan ürününüzü çalıştırmayınız.

Ürününüz ile ilgili garanti şartları, kullanımı ve sorun giderme yöntemleri kılavuzda yer almaktadır.

Uygun Kullanım ve Garanti ile İlgili Dikkat Edilmesi Gereken Hususlar;

Aşağıda belirtilen sorunların giderilmesi ücret karşılığında yapılır. Bu durumlar için garanti şartları uygulanmaz;

1. Kullanım hatalarından kaynaklanan hasar ve arızalar,
2. Malın tüketiciye tesliminden sonraki yükleme, boşaltma, taşıma vb. sırasında oluşan hasar ve arızalar,
3. Malın kullanıldığı yerin elektrik (priz, gerilim, topraklama vb.), su (su basıncı, musluk vb.), doğalgaz, telefon, internet vb. şebekesi ve/veya altyapısı (gider, zemin, ortam vb.) kaynaklı meydana gelen hasar ve arızalar,
4. Doğa olayları ve yangın, su baskını vb. kaynaklı meydana gelen hasar ve arızalar,
5. Malın tanıtma ve kullanma kılavuzlarında yer alan hususlara aykırı kullanılmasından kaynaklanan hasar ve arızalar,
6. Malın, 6502 sayılı Tüketicinin Korunması Hakkındaki Kanununda tarif edilen şekli ile ticari veya mesleki amaçlarla kullanımı durumunda ortaya çıkan hasar ve arızalar,
7. Mala yetkisiz kişiler tarafından bakım, onarım veya başka bir nedenle müdahale edilmesi

Durumlarında mala verilmiş garanti sona erecektir.

Garanti uygulaması sırasında değiştirilen malın garanti süresi, satın alınan malın kalan garanti süresi ile sınırlıdır.

Türkiye için Üretici veya İthalatçı: Arçelik A.Ş. Karaağaç Cad. No:2-6, 34445 Sütlüce, İstanbul, Türkiye

Avrupa için Üretici veya İthalatçı: Beko Grundig Deutschland GmbH, Rahmannstraße 3, 65760, Eschborn

Bu ürün Arçelik A.Ş. adına Town Ray Electrical(Huizhou) Limited Jiang Bei, 84 Hao Xiao Qu, Xiao Jin Kou Town, Huizhou, GuangDong, 516023, China

Tel: +86-752 2028218 tarafından üretilmiştir.

Menşei: P.R.C.

GARANTİ ŞARTLARI

- 1) Garanti süresi, malın teslim tarihinden itibaren başlar ve 2 yıldır.
- 2) Malın tanıtma ve kullanma kılavuzunda gösterildiği şekilde kullanılması ve Arçelik A.Ş.'nin yetkili kıldığı servis çalışanları dışındaki şahıslar tarafından bakım, onarım veya başka bir nedenle müdahale edilmemiş olması şartıyla, malın bütün parçaları dahil olmak üzere tamamını; malzeme, işçilik ve üretim hatalarına karşı malın teslim tarihinden itibaren yukarıda belirtilen süre kadar garanti eder.
- 3) Malın ayıplı olduğunun anlaşılması durumunda tüketici, 6502 sayılı Tüketicinin Korunması Hakkında Kanununun 11 inci maddesinde yer alan;
- 4) a- Sözleşmeden dönme, c- Ücretsiz onarılmasını isteme,
- 5) b- Satış bedelinden indirim isteme, ç- Satılan ayıpsız bir misli ile değiştirilmesini isteme, haklarından birini kullanabilir.
- 6) Tüketicinin bu haklardan ücretsiz onarım hakkını seçmesi durumunda satıcı; işçilik masraflı, değiştirilen parça bedeli ya da başka herhangi bir ad altında hiçbir ücret talep etmeksizin malın onarımını yapmak veya yaptırmakla yükümlüdür. Tüketici ücretsiz onarım hakkını üretici veya ithalatçıya karşı da kullanabilir. Satıcı, üretici ve ithalatçı tüketicinin bu hakkını kullanmasından müteselsilen sorumludur.
- 7) Tüketicinin, ücretsiz onarım hakkını kullanması halinde malın;
- 8) - Garanti süresi içinde tekrar arızalanması,
- 9) - Tamiri için gereken azami sürenin aşılması,
- 10) - Tamirinin mümkün olmadığı, yetkili servis istasyonu, satıcı, üretici yada ithalatçı tarafından bir raporla belirlenmesi durumlarında;
- 11) tüketici malın bedel iadesini, ayıp oranında bedel indirimi veya imkân varsa malın ayıpsız misli ile değiştirilmesini satıcıdan talep edebilir.
- 12) Satıcı, tüketicinin talebini reddedemez. Bu talebin yerine getirilmemesi durumunda satıcı, üretici ile ithalatçı müteselsilen sorumludur.
- 13) İlgili mevzuatlarda belirlenen kullanım ömrü süresince malın azami tamir süresi 20 iş günü, geçemez. Bu süre, garanti süresi içerisinde mala ilişkin arızanın yetkili servis istasyonuna veya satıcıya bildirim tarihinde, garanti süresi dışında ise malın yetkili servis istasyonuna teslim tarihinden itibaren başlar. Garanti kapsamı içerisindeki malın arızasının 10 iş günü içerisinde giderilememesi halinde, üretici veya ithalatçı; malın tamiri tamamlanıncaya kadar, benzer özelliklere sahip başka bir malı tüketicinin kullanımına tahsis etmek zorundadır. Benzer özelliklere sahip başka bir malın tüketici tarafından istenmemesi halinde üretici veya ithalatçılar bu yükümlülüğünden kurtulur. Malın garanti süresi içerisinde arızalanması durumunda, tamirde geçen süre garanti süresine eklenir.
- 14) Malın kullanma kılavuzunda yer alan hususlara aykırı kullanılmasından kaynaklanan hasar ve arızalar garanti kapsamı dışındadır.
- 15) Tüketici, garantiden doğan haklarının kullanılması ile ilgili olarak çıkabilecek uyuşmazlıklarda yerleşim yerinin bulunduğu veya tüketici işleminin yapıldığı yerdeki Tüketici Hakem Heyetine veya Tüketici Mahkemesine başvurabilir.
- 16) Satıcı tarafından bu Garanti Belgesinin verilmesi durumunda, tüketici Ticaret Bakanlığı Tüketicinin Korunması ve Piyasa Gözetimi Genel Müdürlüğüne başvurabilir.

Üretici veya İthalatçı Firmasının:

Ünvanı: Arçelik A.Ş.
Adresi: Arçelik A.Ş. Karaağaç Cad. No:2-6
 34445 Sütüce / İSTANBUL / TÜRKİYE
Telefonu: (0-216) 585 8 888
Faks: (0-216) 423 23 53
web adresi: www.beko.com.tr

Malın

Markası: Beko
Cinsi: Tam Otomatik Espresso Makinesi
Modeli: CEG 7304 X
Bandrol ve Seri No:
Garanti Süresi: 2 YIL
Azami Tamir Süresi: 20 İş günü

GENEL MÜDÜR

Hakan Belge

Arçelik A.Ş.

GENEL MÜDÜR YRD.

C. Çeliker

Satıcı Firmasının:

Ünvanı: **Fatura Tarih ve Sayısı:**
Adresi: **Teslim Tarihi ve Yeri:**
Telefonu: **Yetkilinin İmzası:**
Faks: **Firmanın Kaşesi:**
e-posta:

Bu bölümü, ürünü aldığınız Yetkili Satıcı imzalayacak ve kaşeleyecektir.

Bitte lesen Sie zuerst dieses Handbuch!

Sehr geehrter Kunde,

vielen Dank, dass Sie sich für dieses Beko-Produkt entschieden haben. Wir hoffen, dass Sie mit Ihrem Gerät, das mit hoher Qualität und modernster Technologie hergestellt wurde, die besten Ergebnisse erzielen. Lesen Sie bitte dieses Benutzerhandbuch und alle anderen mitgelieferten Dokumente sorgfältig durch, bevor Sie das Gerät benutzen, und bewahren Sie sie als Hinweis für den zukünftigen Gebrauch auf. Wenn Sie das Produkt an eine andere Person weitergeben, geben Sie ihr bitte auch das Benutzerhandbuch mit. Bitte beachten Sie alle Warnhinweise und Informationen in der Bedienungsanleitung.

Erläuterung der Symbole

Die folgenden Symbole werden in verschiedenen Abschnitten dieses Handbuchs verwendet:



Wichtige Informationen oder nützliche Hinweise zur Benutzung.



GEFAHR: Warnung vor gefährlichen Situationen in Bezug auf Leben und Eigentum.



WARNUNG: Diese Warnung weist auf potenziell gefährliche Situationen hin.



VORSICHT: Diese Warnung weist auf die Möglichkeit von Sachschäden hin.



Die Materialien sind für den Kontakt mit Lebensmitteln geeignet

1 Wichtige Hinweise zur Sicherheit und zum Umweltschutz

Dieser Abschnitt enthält die Sicherheitshinweise, die zum Schutz vor Personen- und Materialverlustrisiken beitragen. Nichtbeachtung dieser Anweisungen macht die Garantie ungültig.

1.1 Gefahr von elektrischem Strom

Lebensgefahr durch elektrischen Strom!

Kontakt mit stromführenden Drähten oder Bauteilen kann zu schweren oder sogar tödlichen Verletzungen führen!

Beachten Sie die folgenden Sicherheitsvorkehrungen, um Stromschläge zu vermeiden:

- Verwenden Sie das Produkt nicht, wenn das Netzkabel oder das Gerät selbst beschädigt ist. Kontaktieren Sie den zuständigen Kundendienst.
- Öffnen Sie nicht das Gehäuse der Kaffeemaschine. Stromschlaggefahr bei Berührung unter Spannung stehender Verbindungen und/oder Änderung der elektrischen und mechanischen Konfiguration.

1 Wichtige Hinweise zur Sicherheit und zum Umweltschutz

- Ziehen Sie vor dem Reinigen des Bohnenbehälters den Netzstecker des Gerätes aus der Steckdose. Gefahr durch rotierende Kaffeemühle!

1.2 Verbrennungs- oder Verbrühungsgefahr

Teile der Kaffeemaschine können sich bei der Benutzung stark erhitzen. Abgegebene Getränke und austretender Dampf sind sehr heiß!

Beachten Sie die folgenden Sicherheitsvorkehrungen, um Verbrennungen/Verbrühungen von sich selbst und/oder anderen zu vermeiden:

- Berühren Sie keine der Metallhülsen an beiden Kaffeeausläufen.
- Vermeiden Sie direkten Hautkontakt mit austretendem Dampf oder heißem Spül-, Reinigungs- und Entkalkungswasser.

1 Wichtige Hinweise zur Sicherheit und zum Umweltschutz

1.3 Grundlegende Sicherheitsvorkehrungen

Beachten Sie die folgenden Sicherheitsvorkehrungen, um einen sicheren Umgang mit der Kaffeemaschine zu gewährleisten:

- Spielen Sie niemals mit Verpackungsmaterial. Es besteht die Gefahr des Erstickens. Halten Sie das Verpackungsmaterial von Kindern fern.
- Überprüfen Sie die Kaffeemaschine vor dem Gebrauch auf sichtbare Anzeichen von Beschädigungen. Verwenden Sie keine beschädigte Kaffeemaschine. Kontaktieren Sie den zuständigen Kundendienst.
- Wenn das Verbindungskabel beschädigt ist, sollte es nur von einem vom Hersteller empfohlenen Kundendienst ausgetauscht werden, um Gefahren zu vermeiden! Bitte wenden Sie sich an den Hersteller oder seinen Kundendienst.
- Reparaturen an der Kaffeemaschine dürfen nur von einem autorisierten Fachmann oder vom Kundendienst durchgeführt werden. Reparaturen

1 Wichtige Hinweise zur Sicherheit und zum Umweltschutz

durch nicht autorisierte Personen können zu erheblichen Gefahren für den Benutzer führen. Diese Handlungen führen auch zum Erlöschen der Garantie.

- Reparaturen an der Kaffeemaschine während der Garantiezeit dürfen nur von vom Hersteller autorisierten Kundendiensten durchgeführt werden, andernfalls erlischt die Garantie bei späteren Schäden.
- Defekte Teile dürfen nur durch Originalersatzteile ersetzt werden. Nur Originalersatzteile garantieren, dass die Sicherheitsanforderungen erfüllt werden.
- Dieses Gerät kann von Kindern ab 8 Jahren benutzt werden, sofern sie unter Aufsicht eines für ihre Sicherheit verantwortlichen Erwachsenen gestellt sind oder Anweisungen zur sicheren Bedienung des Gerätes erhalten und sofern sie diese verstanden haben. Reinigung und Wartung dürfen von Kindern durchgeführt werden, sofern diese älter als 8 und beaufsichtigt sind. Bewahren

1 Wichtige Hinweise zur Sicherheit und zum Umweltschutz

Sie das Gerät und sein Kabel außerhalb der Reichweite von Kindern unter 8 Jahren auf.

- Dieses Gerät kann von Personen mit eingeschränkten körperlichen, sensorischen oder geistigen Fähigkeiten oder fehlender Erfahrung und Kenntnissen benutzt werden, wenn sie in sicherer Weise beaufsichtigt oder unterwiesen wurden und die damit verbundenen Gefahren verstehen.
- Kinder dürfen nicht mit dem Gerät spielen
- Reinigung und Benutzerwartung dürfen nicht direkt durch Kindern ohne Aufsicht durchgeführt werden.
- Dieses Gerät ist ausschließlich zur Verwendung in einem Haushalt
- Schützen Sie die Kaffeemaschine vor Witterungseinflüssen wie Regen, Frost und direkter Sonneneinstrahlung. Verwenden Sie die Kaffeemaschine nicht im Freien.
- Tauchen Sie die Kaffeemaschine selbst, das

1 Wichtige Hinweise zur Sicherheit und zum Umweltschutz

Netzkabel oder den Netzstecker niemals in Wasser oder andere Flüssigkeiten.

- Reinigen Sie die Kaffeemaschine oder das Zubehör nicht in einer Spülmaschine.
- Gießen Sie keine anderen Flüssigkeiten als Wasser in den Wassertank und legen Sie keine Lebensmittel hinein.
- Füllen Sie den Wassertank nicht über die Maximalmarkierung hinaus.
- Betreiben Sie die Maschine nur, wenn der Abfallbehälter, die Tropfschale und der Tassenrost montiert sind.
- Ziehen Sie nicht am Kabel, um den Stecker aus der Steckdose zu ziehen, und berühren Sie ihn nicht mit nassen Händen.
- Halten Sie die Kaffeemaschine nicht mit dem Netzkabel fest.
- Bewahren Sie das Gerät und sein Kabel außerhalb der Reichweite von Kindern unter 8 Jahren auf.
- Das Gerät kann nur zur Zubereitung von Kaffee

1 Wichtige Hinweise zur Sicherheit und zum Umweltschutz

verwendet werden.

- Kinder müssen beaufsichtigt werden, um dafür zu sorgen, dass sie nicht mit dem Gerät spielen.
- Ziehen Sie den Netzstecker vor jeder Reinigung und wenn das Gerät nicht in Gebrauch ist.
- Das Gerät muss derart aufgestellt werden, dass der Stecker zugänglich ist.
- Verwenden Sie das Gerät immer auf einer stabilen, flachen, sauberen, trockenen und rutschfesten Oberfläche.
- Das Gerät ist keine integrierte Kaffeemaschine und ist nicht für die Verwendung in einem Schrank vorgesehen. Die Kaffeemaschine darf während des Gebrauchs nicht in einem Schrank aufgestellt werden.
- Quetschen oder knicken Sie das Netzkabel nicht und reiben Sie es nicht an scharfen Kanten, um eine Beschädigung des Netzkabels zu vermeiden. Halten Sie das Netzkabel von erhitzten Oberflächen und offenen Flammen fern.

1 Wichtige Hinweise zur Sicherheit und zum Umweltschutz

- Stellen Sie sicher, dass Ihre Netzspannung mit den Angaben auf dem Typenschild des Geräts übereinstimmt.
- Verwenden Sie das Produkt nur mit einer geerdeten Steckdose.
- Verwenden Sie das Gerät nicht mit einem Verlängerungskabel.
- Berühren Sie das Gerät oder seinen Stecker nicht mit nassen oder feuchten Händen, wenn das Gerät eingesteckt ist.
- **VORSICHT:** Um eine Gefährdung durch versehentliches Zurücksetzen des Wärmeschutzes zu vermeiden, darf dieses Gerät nicht über ein externes Schaltgerät, wie z. B. eine Zeitschaltuhr, versorgt oder an einen Stromkreis angeschlossen werden, der regelmäßig vom Versorgungsunternehmen ein- und ausgeschaltet wird.
- **Warnung:** Vermeiden Sie Verschüttungen auf dem Stecker.

1 Wichtige Hinweise zur Sicherheit und zum Umweltschutz

- Verwenden Sie das Gerät nicht falsch, um mögliche Verletzungen zu vermeiden.
- Sollte das Netzkabel beschädigt sein, muss es durch den Hersteller oder dessen Kundendienst ausgetauscht werden.
- Reinigung: Verwenden Sie keine scharfen, scheuernden Reinigungsmittel. Siehe dazu die ausführlichen Reinigungsanweisungen 6.1 bis 6.4.

1.4 Bestimmungsgemäße Verwendung

Die vollautomatische Kaffeemaschine Beko ist für den Einsatz in Privathaushalten vorgesehen. Diese Kaffeemaschine ist nicht für den gewerblichen Gebrauch bestimmt. Die Maschine ist nur zum Zubereiten von Kaffee und zum Erhitzen von Milch und Wasser vorgesehen. Jede andere als die zuvor angegebene Verwendung gilt als unsachgemäße Verwendung.

Gefahr bei unsachgemäßer Verwendung!

Wenn die Kaffeemaschine nicht bestimmungsgemäß verwendet wird, kann sie zu einer Gefahrenquelle werden.



- Die Kaffeemaschine darf daher nur für den vorgesehenen Zweck verwendet werden.
- Befolgen Sie die in dieser Bedienungsanleitung beschriebenen Verfahren.

Für Schäden oder Verletzungen, die durch eine nicht bestimmungsgemäße Verwendung der Kaffeemaschine entstehen, werden keinerlei Ansprüche anerkannt.

1 Wichtige Hinweise zur Sicherheit und zum Umweltschutz

Das Risiko muss allein vom Eigentümer des Geräts getragen werden.

1.5 Haftungsbeschränkung

Alle in dieser Bedienungsanleitung enthaltenen technischen Informationen, Daten und Anweisungen zur Installation, zum Betrieb und zur Wartung der Kaffeemaschine geben den aktuellen Stand zum Zeitpunkt des Drucks wieder und basieren auf den bestmöglichen Kenntnissen aus Erfahrung und Know-how.

Aus den Angaben, Abbildungen und Erläuterungen in dieser Bedienungsanleitung können keine Ansprüche abgeleitet werden.

Der Hersteller übernimmt keine Haftung für Schäden oder Verletzungen, die durch Nichtbeachtung des Benutzerhandbuchs, nicht bestimmungsgemäße Verwendung des Produkts, unsachgemäße Reparaturen, unerlaubte Änderungen oder die Verwendung nicht zugelassener Ersatzteile entstehen.

Informationen zur Entsorgung

1.6 Ihre Pflichten als Endnutzer



Dieses Produkt erfüllt die Vorgaben der EU-WEEE-Direktive (2012/19/EU). Das Produkt wurde mit einem Klassifizierungssymbol für elektrische und elektronische Altgeräte (WEEE) gekennzeichnet.

Dieses Elektro- bzw. Elektronikgerät ist mit einer durchgestrichenen Abfalltonne auf Rädern gekennzeichnet. Das Gerät darf deshalb nur getrennt vom unsortierten Siedlungsabfall gesammelt und zurückgenommen werden. Es darf somit nicht in den Hausmüll gegeben werden. Das Gerät kann z.B. bei einer kommunalen Sammelstelle oder ggf. bei einem Vertreiber (siehe unten zu deren Rücknahmepflichten in Deutschland) abgegeben werden.

Das gilt auch für alle Bauteile, Unterbaugruppen und Verbrauchsmaterialien des zu entsorgenden Altgeräts.

Bevor das Altgerät entsorgt werden darf, müssen alle Altbatterien und Akkumulatoren vom Altgerät getrennt werden, die nicht vom Altgerät umschlossen sind. Das gleiche gilt für Lampen, die zerstörungsfrei aus dem Altgerät entnommen werden können. Der Endnutzer ist zudem selbst dafür verantwortlich, personenbezogene Daten auf dem Altgerät zu löschen.

Die ordnungsgemäße Entsorgung gebrauchter Geräte trägt dazu bei, mögliche negative Folgen für die Umwelt und die menschliche Gesundheit zu vermeiden.

1 Wichtige Hinweise zur Sicherheit und zum Umweltschutz

1.7 Hinweise zum Recycling



Helfen Sie mit, alle Materialien zu recyceln, die mit diesem Symbol gekennzeichnet sind. Entsorgen Sie solche Materialien, insbesondere Verpackungen, nicht im Hausmüll, sondern über die bereitgestellten Recyclingbehälter oder die entsprechenden örtlichen Sammelsysteme. Recyceln Sie zum Umwelt- und Gesundheitsschutz elektrische und elektronische Geräte.

1.8 Rücknahmepflichten der Vertreiber

Wer auf mindestens 400 m² Verkaufsfläche Elektro- und Elektronikgeräte vertreibt oder diese gewerblich an Endnutzer abgibt, ist verpflichtet, bei Abgabe eines neuen Gerätes, ein Altgerät des Endnutzers der gleichen Geräteart, das im Wesentlichen die gleichen Funktionen wie das neue Gerät erfüllt, am Ort der Abgabe oder in unmittelbarer Nähe, unentgeltlich zurückzunehmen. Das gilt auch für Vertreiber von Lebensmitteln mit einer Gesamtverkaufsfläche von mindestens 800 m², die mehrmals im Kalenderjahr oder dauerhaft Elektro- und Elektronikgeräte anbieten und auf dem Markt bereitstellen. Solche Vertreiber müssen zudem auf Verlangen des Endnutzers Altgeräte, die in keiner äußeren Abmessung größer als 25 cm sind, (kleine Elektrogeräte) im Einzelhandelsgeschäft oder in unmittelbarer Nähe hierzu unentgeltlich zurückzunehmen; die Rücknahme darf in diesem Fall nicht an den Kauf eines Elektro- oder Elektronikgerätes verknüpft, kann aber auf drei Altgeräte pro Geräteart beschränkt werden.

Ort der Abgabe ist auch der private Haushalt, wenn das neue Elektro- oder Elektronikgerät dorthin geliefert wird; in diesem Fall ist die Abholung des Altgerätes für den Endnutzer kostenlos.

Die vorstehenden Pflichten gelten auch für den Vertrieb unter Verwendung von Fernkommunikationsmitteln, wenn die Vertreiber Lager- und Versandflächen für Elektro- und Elektronikgeräte bzw. Gesamtlager und Versandflächen für Lebensmittel beinhalten, die den oben genannten Verkaufsflächen entsprechen. Die unentgeltliche Abholung von Elektro- und Elektronikgeräten ist dann aber auf Wärmeüberträger (z.B. Kühlschränke), Bildschirme, Monitore und Geräte, die Bildschirme mit einer Oberfläche von mehr als 100 cm² enthalten und Geräte beschränkt, bei denen mindestens eine der äußeren Abmessungen mehr als 50 cm beträgt. Für alle übrigen Elektro- und Elektronikgeräte muss der Vertreiber geeignete Rückgabemöglichkeiten in zumutbarer Entfernung zum jeweiligen Endnutzer gewährleisten; das gilt auch für

1 Wichtige Hinweise zur Sicherheit und zum Umweltschutz

kleine Elektrogeräte (s.o.), die der Endnutzer zurückgeben möchte, ohne ein neues Gerät zu erwerben.

1.9 Einhaltung von RoHS-Vorgaben:

Das von Ihnen erworbene Produkt erfüllt die Vorgaben der EU-RoHS Direktive (2011/65/EU). Es enthält keine in der Direktive angegebenen gefährlichen und unzulässigen Materialien.

2 Ihre vollautomatische Espressomaschine

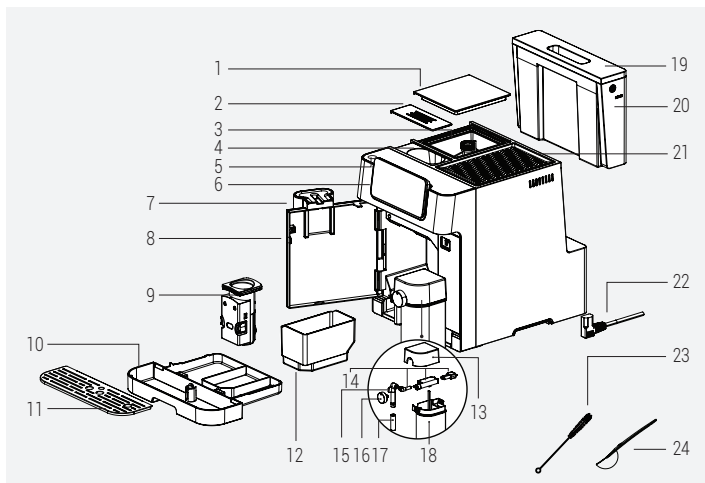

- | | |
|---|---------------------------------------|
| 1. Kaffeebohnenbehälterdeckel | 13. Deckel des Milchbechers |
| 2. Deckel des Trichters für vorgemahlene Kaffee | 14. Montageteile des Milchbechers |
| 3. Kaffeebohnenbehälter | 15. Milchbecherdüse Innenteil |
| 4. Trichter für vorgemahlene Kaffee | 16. Einstellknopf für den Milchschaum |
| 5. Power EIN-/AUS-Taste | 17. Düse des Milchbechers |
| 6. Digitales Bedienfeld | 18. Milchbecher |
| 7. Einstellbarer Kaffeeauslauf | 19. Abdeckung des Wassertanks |
| 8. Vordere Abdeckung | 20. Wassertank |
| 9. Brüheinheit | 21. Tassenwärmer |
| 10. Tropfschale | 22. Stromkabel |
| 11. Tassentablett | 23. Reinigungsbürste |
| 12. Behälter für gemahlene Kaffee (Reste) | 24. Löffel für vorgemahlene Kaffee |

2 Ihre vollautomatische Espressomaschine

Technische Daten

Stromversorgung:

220-240 V~, 50-60 Hz

Leistung: 1350 W

Die Rechte zur Durchführung technischer und gestalterischer Änderungen bleiben vorbehalten.

Alle auf dem Produkt und den Beipackzetteln angegebenen Werte stammen aus Labormessungen, die gemäß den einschlägigen Normen durchgeführt wurden. Diese Werte können je nach Einsatz und Umgebungsbedingungen abweichen.

Produktabmessungen:

27,5 cm (Breite) x 35,9 cm (Höhe) x 41,2 cm (Tiefe)

Gewicht: 9,68±0,5kg

Kabellänge 95±5 cm

Gewicht des gemahlene Kaffees

(Bohnenmodus)

Standard: 9±2g

Intensiv: 11±2g

Fassungsvermögen der Auffangwanne:

Bis zu 0,5 l

Fassungsvermögen des Behälters für gemahlene Kaffee (Rest): Bis zu 10

Tassen

Fassungsvermögen der Milchbechers:

Bis zu 0,6 l

Fassungsvermögen Wassertank: 2.0±5%L

Fassungsvermögen Kaffeebohnenbehälter:

250±5%g

Maschine Vorwärmzeit: <50s

Menge des Kaffees

(Standardeinstellungen):

Espresso: 30±10ml

Doppelt: 60±10ml

Americano: 150±20ml

Ristretto: 20±5ml

Lungo: 60±10ml

3 Display

3.1 Kontrollfeld

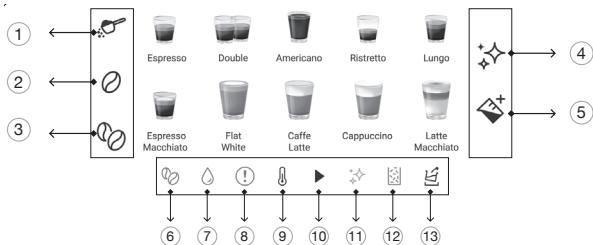

1		Wird für die Auswahl der Option " Gemahlener Kaffee " verwendet.
2		Wird für die Auswahl der Option " Standard-Bohnenkaffee " verwendet.
3		Wird für die Auswahl der Option " Intensiver Bohnenkaffee " verwendet.
4		Wird zum Auslösen der Reinigungs- und Entkalkungsfunktionen verwendet.
5		Taste für Milch
6		Keine Kaffeebohne-Fehler
7		Kein Wasser-Fehler
8		Allgemeine Fehler
9		Leuchtet während des Vorheizens
10		Leuchtet während des laufenden Prozesses
11		Entkalkungswarnung
12		Restbehälter voll-Fehler
13		Anzeige für die Wasserentleerung

4 Vorbereitung

4.1 Installation

i Entfernen Sie alle Schutzfolien, Aufkleber und sonstigen Verpackungsmaterialien vom Gerät.

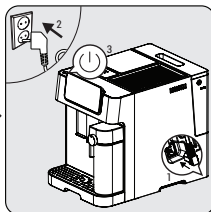
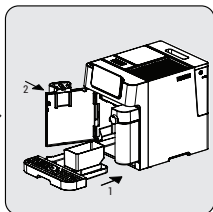
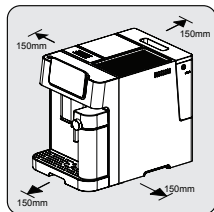

Wählen Sie eine sichere und stabile Oberfläche mit leicht erreichbarer Stromversorgung und lassen Sie einen Mindestabstand von den Seiten der Maschinen ein.

Setzen Sie die Tropfschale ein. Vergewissern Sie sich, dass es richtig eingesetzt ist, und schließen Sie die vordere Abdeckung.

Wickeln Sie das Netzkabel ab, richten Sie es aus und stecken Sie den Stecker in die Buchse unter der Maschine. Stecken Sie das andere Ende des Netzkabels in eine Steckdose mit geeigneter Netzspannung. Drücken Sie die Ein-/Aus-Taste, um das Gerät einzuschalten.

4.2 Füllen des Wassertanks



Über das Schutzprogramm: Wenn der Wassertank nicht vollständig in die Maschine eingesetzt ist, wird 15 Sekunden nach dem Brühvorgang ein Schutzmodus aktiviert. Die Heißwassertaste leuchtet auf dem Bedienfeld auf.

1. Stellen Sie sicher, dass der Wassertank vollständig in die Maschine eingesetzt ist.

4 Vorbereitung

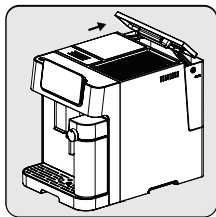

Heben Sie den Wassertank an, indem Sie den Deckel als Griff verwenden.

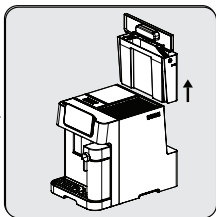

Nehmen Sie den Wassertank heraus.

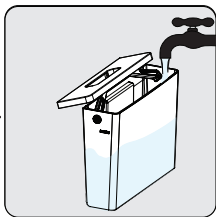

Spülen Sie den Wassertank mit frischem Wasser aus, füllen Sie den Tank bis zum Höchststand und stellen Sie ihn wieder in die Maschine. Stellen Sie sicher, dass es vollständig eingesetzt ist.



Um zu verhindern, dass Wasser aus dem Wassertank überläuft, sollten Sie kein Wasser aus einem anderen Behälter direkt in das Gerät einfüllen.



- Füllen Sie den Wassertank niemals mit warmem oder heißem Wasser, Sprudelwasser oder anderen Flüssigkeiten, die den Wassertank und die Maschine beschädigen könnten.
- Wenn „“ leuchtet, befindet sich der Wassertank auf einem niedrigen Wasserstand und muss gefüllt werden.

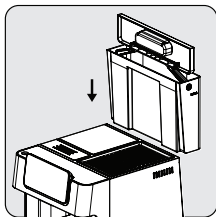

Setzen Sie den Wassertank wieder ein, indem Sie den Deckel als Griff verwenden.

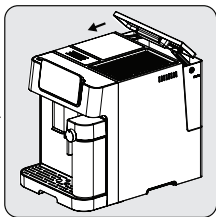

Schließen Sie den Wassertank mit dem Deckel.

5 Betrieb

5.1 Mahleinstellung

Sie können das Mahlwerk an die Röstung Ihres Kaffees anpassen, indem Sie den Einstellknopf am Bohnenbehälter einstellen:

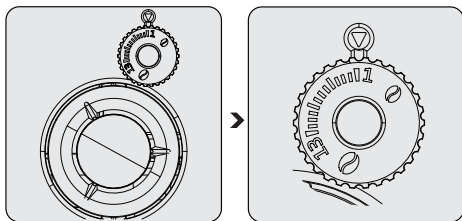

Nehmen Sie die Mühleinstellung niemals vor, wenn die Mühle in Betrieb ist. Dies könnte die Mühle beschädigen.



Die Linien auf dem Einstellknopf zeigen die Grobheit des Mahlgrads an. Eine größere Zahl bedeutet einen größeren Mahlgrad.

5.2 Bohnenbehälter füllen



- Wenn "☕" blinkt, muss das Gerät mit Kaffeebohnen gefüllt werden.
- Es ist besser, die Bohnen in der Original-Vakuumverpackung aufzubewahren, um eine länger anhaltende Frische zu gewährleisten. Verwenden Sie den Kaffeebohnenbehälter nicht zur Aufbewahrung, um bessere Ergebnisse zu erzielen.

5 Betrieb

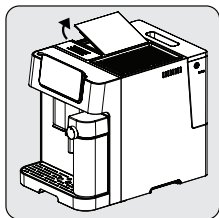

Entfernen Sie den Deckel des Bohnenbehälters.

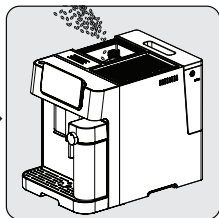

Geben Sie die Kaffeebohnen langsam ein.

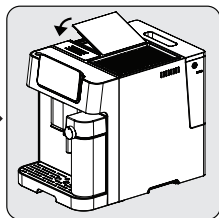

Setzen Sie den Behälterdeckel wieder auf.

5.3 Verwendung des Behälters für vorgemahlene Kaffee

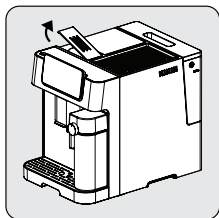

Nehmen Sie den Deckel des Trichters für vorgemahlene Kaffee ab.

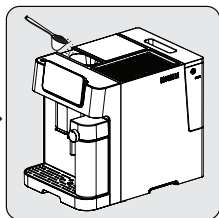

Füllen Sie den vorgemahlene Kaffee langsam in den Trichter für vorgemahlene Kaffee.

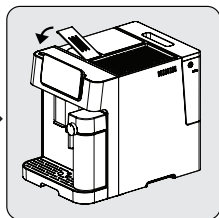

Setzen Sie den Trichterdeckel wieder auf.



Der Trichter für vorgemahlene Kaffee ist keine Aufbewahrungseinheit, sondern dient der einmaligen (maks. 13g) Verwendung. Für die empfohlene Menge an gemahlenem Kaffee kann ein Messlöffel verwendet werden.

5 Betrieb

i

- Um diese Einstellung zu aktivieren, muss die Taste für gemahlene Kaffee gedrückt und auf dem Bildschirm ausgewählt werden.
- Bewahren Sie Ihren vorgemahlene Kaffee in einem luftdichten Behälter und an einem kühlen, trockenen Ort auf, um das Aroma zu erhalten. Das Kaffeepulver sollte nicht über einen längeren Zeitraum aufbewahrt werden, da es sonst an Geschmack verliert.

5.4 Verwendung des Tassenwärmers

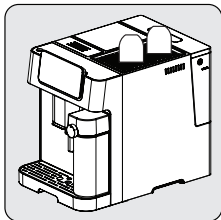

Stellen Sie die Tassen auf den Kopf, um sicherzustellen, dass die Innenfläche warm und sauber bleibt (diese Funktion nutzt die interne Wärme des Geräts).

5 Betrieb

5.5 Zubereiten des Kaffees

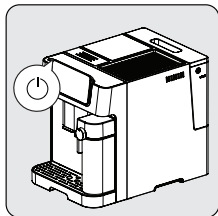

Schalten Sie das Gerät durch Drücken der Ein-/Aus-Taste ein. Das Gerät schaltet sich ein, beginnt mit dem Vorheizen und der automatischen Reinigung. Im Ruhezustand, in dem alle Symbole leuchten, ist das Gerät betriebsbereit.



Stellen Sie eine Tasse unter den Kaffeeauslauf und passen Sie die Höhe des Auslaufs an die Tasse an.

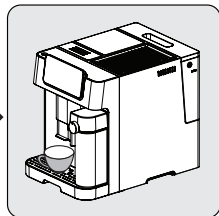

Wählen Sie Ihren Kaffee durch Drücken der Taste, und die Tassenbeleuchtung leuchtet auf, um anzuzeigen, dass das Gerät eine Tasse Kaffee zubereitet. Wenn das Gerät in den Leerlauf zurückkehrt, ist der Kaffee servierbereit.

5 Betrieb

5.5.1 Zubereitung von Kaffee mit Milch

Espresso Macchiato, Flat White, Caffe Latte, Cappuccino oder Latte Macchiato sind Kombinationen von Espresso mit unterschiedlichen Mengen heißer Milch und Milchschaum.

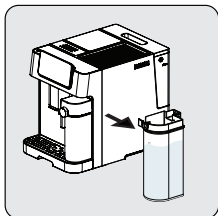

Halten Sie den Milchbecher mit einer Hand. Nehmen Sie den Deckel des Milchbechers ab. Füllen Sie Milch in den Milchbecher ein. Die Milchmenge sollte den Höchstwert nicht überschreiten. Die empfohlene Temperatur für Milch ist 4-8 °C (~ 40-46 °F). Legen Sie den Deckel wieder auf.

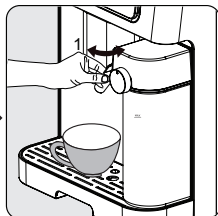

Befestigen Sie den Milchbecher am Gerät, er muss hörbar einrasten. Achten Sie darauf, dass der Milchbecher richtig sitzt. Stellen Sie den Winkel der Milchbecherdüse über der Tasse ein. Stellen Sie die Milchschaumdichte mit Hilfe des Milchschaum-Einstellknopfes nach Ihren Wünschen ein.

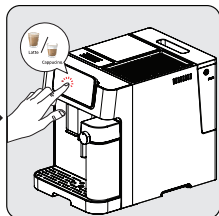

Wählen Sie Ihren Kaffee mit Milch durch Drücken der Taste, und die Tassenbeleuchtung leuchtet auf, um anzuzeigen, dass das Gerät eine Tasse Kaffee zubereitet. Wenn das Gerät in den Leerlauf zurückkehrt, ist der Kaffee servierbereit.

i

- Um sicherzustellen, dass Ihr Espresso die optimale Temperatur hat, empfehlen wir Ihnen, Ihre Tassen vorzuwärmen.
- Neben dem verwendeten Kaffee trägt auch die Verwendung von frischem, kaltem Wasser, das frei von Chlor, Gerüchen und anderen Verunreinigungen ist, zu einem perfekten Espresso bei.

5 Betrieb



Bei dieser Maschine kann der Benutzer das Schaumverhältnis einstellen, indem er den Drehknopf von Max bis Min dreht, um den gewünschten Schaum zu erhalten. Die empfohlene Einstellung für Latte ist min-mid, für Cappuccino ist mid-max. Stellen Sie die Milchschaumdichte nach Ihren Vorlieben ein.

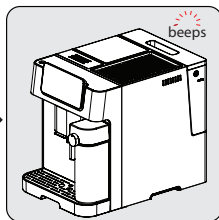
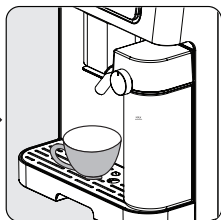
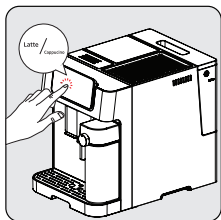

Drücken Sie die Taste des gewünschten Kaffees. Dann ertönt ein Signalton. Die Taste für das gewählte Getränk beginnt zu blinken und der Brühvorgang beginnt.

Die Pumpe arbeitet intermittierend, wenn der Milchschaum in die Tasse gelangt. Wenn der Milchschaum fertig ist, beginnt das Gerät automatisch mit dem Aufbrühen des Kaffees.

Wenn das Gerät einmal piept, ist das Getränk fertig - genießen Sie es!
- Das Gerät kehrt in den Ruhezustand zurück.



Achten Sie immer darauf, dass der Milchbecher richtig eingesetzt ist. Wenn er nicht gut sitzt, leuchten die Tasten für Espresso Macchiato, Flat White, Caffe Latte, Cappuccino, Latte Macchiato und Milch nicht auf und die Funktionen sind nicht verfügbar. Dies wird durch einen Summerton mit 3 Pieptönen angezeigt.



Die Entfernung des Milchbechers hat keinen Einfluss auf die Kaffeezubereitung. Es können die Programme Doppelter Espresso, Americano, Ristretto und Lungo verwendet werden.

5 Betrieb

5.6 Einstellen der Kaffeestärke

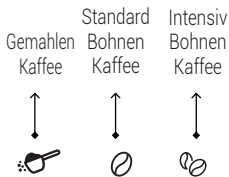

Wenn Sie Bohnenkaffee verwenden, drücken Sie die Taste "Bohnenkaffee Standard" oder "Bohnenkaffee Intensiv", um die Stärke Ihres Getränks einzustellen. Wenn Sie gemahlene Kaffee verwenden, drücken Sie die Option "Gemahlener Kaffee".

5.7 Einstellen der Kaffee-/Milchmenge

Sie können die Menge Ihres gewünschten Kaffees für alle Getränkearten sowie Milchschaum speichern (25ml bis 250ml Kaffee [x2 für doppelt] & 100 ml bis 500 ml Milch).

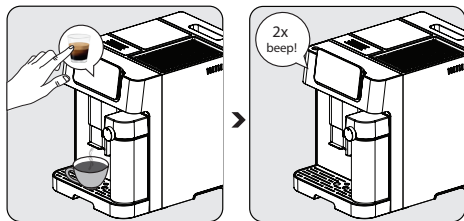

Wählen Sie während der Kaffezubereitung die Funktion, die umprogrammiert werden soll. Drücken Sie die entsprechende Taste während des entsprechenden Vorgang (Einstellung des Kaffees während der Ausgabe von Kaffee, Einstellung der Milchmenge während der Milchausgabe) und halten Sie sie gedrückt gedrückt. Sie hören einen Signalton.

Lassen Sie die Taste erst los, wenn die gewünschte Menge an Kaffee oder Milch durchgelaufen ist. Sie hören zwei Pieptöne. Diese Zeit ist nun unter der entsprechenden Funktion gespeichert.

5 Betrieb



Um die Menge des schwarzen Kaffees zu ändern, drücken Sie nach Abschluss der Milchausgabe das Symbol für das ausgewählte Getränk und halten Sie es gedrückt, bis die gewünschte Menge durchgelaufen ist. Die Einstellung des Wassers kann während der laufenden Kaffeezubereitung vorgenommen werden (nach Abschluss des Mahlvorgangs).

So setzen Sie alle Getränke auf die Standard-/Werkseinstellungen zurück:

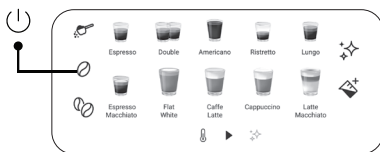

Um alle gespeicherten Getränke- und Milchschaummengeneinstellungen auf die Standardeinstellungen zurückzusetzen. Drücken Sie die Ein-/Ausschalttaste und die Bohnentaste gleichzeitig für 3

Sekunden.

Um ein einzelnes Getränk auf die Standard-/Werkseinstellungen zurückzusetzen:

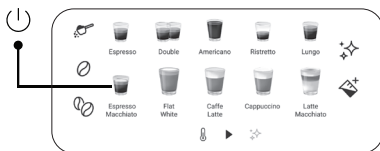

Um die Standardeinstellungen einer einzelnen Kaffee- oder Milchschaummenge wiederherzustellen: Drücken Sie die Ein-/Ausschalttaste und die Getränketaste (die zurückgesetzt werden soll) zusammen 3 Sekunden lang.

5 Betrieb

5.8 Milchschaum

Das Gerät kann heiße Milch durch einfaches Drücken der Milchtaste „“ abgeben. Zum Stoppen erneut drücken.



Diese Funktion kann nur zur Ausgabe von heißer Milch verwendet werden. Durch die Zugabe verschiedener Zutaten in die zubereitete heiße Milch können verschiedene Geschmacksrichtungen erzeugt werden.

5.9 Modusauswahl



Das Gerät verfügt über drei verschiedene Einstellungen: Standardeinstellung, ECO-Modus und Geschwindigkeitsmodus. Im ECO-Modus spart das Gerät mehr Energie. Im Geschwindigkeitsmodus kann der Benutzer seinen Kaffee schneller als in der Standardeinstellungen zubereiten.

	Energiesparmodus	Geschwindigkeitsmodus	Standardeinstellungen
Tassenwärmer	ausgeschaltet	in Betrieb	in Betrieb
Vorbrauen*	Ja	Nein	Ja
Automatische Abschaltzeit	10 Min	30 Min	20 Min



Die Vorbrühfunktion befeuchtet den Kaffee in der Brüheinheit mit einer kleinen Menge Wasser vor der vollständigen Extraktion. Dies erweitert den Kaffeesatz, um einen höheren Druck beim Brühen aufzubauen, wodurch alle Öle extrahiert und der volle Geschmack der Bohnen hervorgehoben werden.

5 Betrieb

1. Wenn sich das Gerät im Leerlauf befindet, halten Sie  5 Sekunden lang gedrückt.
2. Das  blinkt dann und die folgenden Tasten leuchten auf, um verschiedene Einstellungen anzuzeigen:

Im ECO-Modus



Im Geschwindigkeitsmodus



In Standardeinstellungen



3. Drücken Sie die "Pulverkaffee-Taste" für den ECO-Modus, die "Standart-Bohnenkaffee-Taste" für den Speed-Modus und die "Intensiver-Bohnenkaffee-Taste" für die Standardeinstellungen. Sie hören zwei Pieptöne, wenn der Modus ausgewählt wurde.
4. Wenn Sie möchten, dass die Einstellung unverändert bleibt, drücken Sie erneut  oder warten Sie 5 Sekunden, bis das Gerät in den Leerlauf zurückkehrt.

5.10 Abbrechen

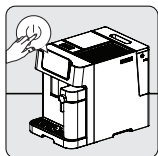

Um einen laufenden Vorgang abbrechen, muss die Ein/Aus-Taste einmal gedrückt werden. Zudem wird der Vorgang abgebrochen, wenn Sie nach Beginn der Zubereitung erneut auf ein ausgewähltes Getränk drücken.



Durch 2-maliges Drücken der Ein/Aus-Taste wird das Gerät zwangsweise ausgeschaltet.

6 Reinigung

6.1 Reinigung des Gerätes

1. Ziehen Sie das Netzkabel aus der Steckdose.
2. Schütten Sie das gesamte Wasser bzw. die Kaffeereste in der Abtropfschale und dem Restkaffeebehälter weg.
3. Verwenden Sie ein feuchtes Tuch oder ein nicht kratzendes Reinigungsmittel, um die Flüssigkeitsflecken auf dem Gerät zu entfernen.



Verwenden Sie zum Reinigen des Geräts niemals Schleifmittel, Essig oder Entkalkungsmittel, die nicht im Lieferumfang enthalten sind.

Die rechtzeitige Reinigung und Wartung des Geräts ist äußerst wichtig, um seine Lebensdauer zu verlängern.

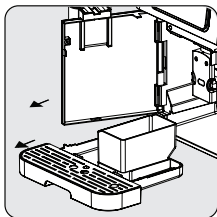

Öffnen Sie die vordere Abdeckung. Entfernen Sie die Tropfschale und den Restkaffeebehälter.

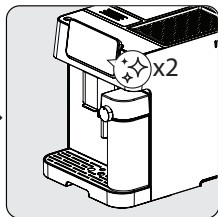

Um den Milchbecher automatisch zu reinigen, drücken Sie zweimal die Reinigungs-/Entkalkungstaste "★". Nehmen Sie anschließend die Teile des Milchbechers und den Milchbecher heraus. Reinigen Sie sie unter klarem Wasser. Trocknen Sie sie anschließend.

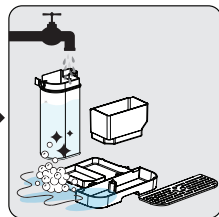

Leeren Sie den Restkaffeebehälter und die Tropfschale aus. Waschen Sie den Restkaffeebehälter, die Tropfschale und den Milchbecher unter fließendem warmen Wasser aus und verwenden Sie bei Bedarf die Nadel oder die Borsten der Bürste, um alle Teile zu reinigen. Trocknen Sie sie anschließend.

6 Reinigung

i

Wenn  aufleuchtet, muss der Restkaffeebehälter geleert werden. Dieses Symbol leuchtet nach jeweils 10 Kaffeezubereitungen auf. Reinigen Sie den Behälter, um den Fehler zu beheben. Wenn der Behälter sauber ist, nehmen Sie ihn heraus und stellen Sie ihn wieder an seinen Platz.

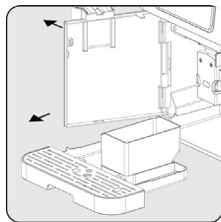

Halten Sie den verstellbaren Kaffeeauslauf und ziehen Sie ihn langsam zurück, um die vordere Abdeckung zu öffnen.

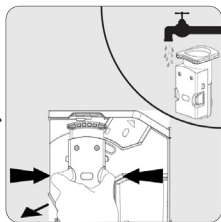

Nehmen Sie die Brühinheit heraus. Mit Wasser abwaschen und anschließend abtrocknen.

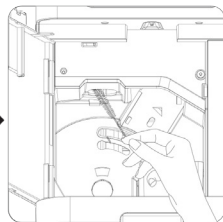

Reinigen Sie die Kaffeeauslaufleitung mit einer Bürste.

i

- Die Tropfschale sollte geleert werden, wenn die schwimmende Anzeige sichtbar ist.
- Der Pulverkaffeetrichter sollte nach jedem Gebrauch mit der Reinigungsbürste gereinigt werden.

i

Wenn  leuchtet, bedeutet dies, dass die Brühinheit fehlt bzw. nicht richtig eingesetzt ist.

Wenn  blinkt, bedeutet dies, dass die Frontabdeckung nicht geschlossen ist.

6 Reinigung

6.2 Entkalkungsfunktion



- Die Entkalkung ist nach dem vordefinierten Brühzyklus erforderlich.
- Verwenden Sie zur Selbstreinigung dieses Geräts keinen Essig oder andere Reinigungsmittel. Andere Reinigungsmittel können das Gerät beschädigen.
- Halten Sie Haut/Körper von heißem Wasser fern.

Wenn ✨ aufleuchtet, bedeutet dies, dass das Gerät entkalkt werden muss. Das Gerät bleibt in bestem Zustand, wenn diese Funktion mindestens einmal im Monat oder häufiger ausgeführt wird, abhängig von der verwendeten Wasserhärte.

So starten Sie die Entkalkung:

1. Füllen Sie den Wassertank bis zum "Entkalkungsstufe ✨".
2. Geben Sie eine Packung Reinigungsmittel in die Box in den Wassertank.
3. Stellen Sie einen ausreichend großen Behälter unter den Kaffeeauslauf und die Düse.
4. Wenn sich das Gerät im Leerlauf befindet, halten Sie ✨ 3 Sekunden lang gedrückt. Sie hören einen Piepton und das ✨ blinkt, bis der Wassertank leer ist.
5. Füllen Sie den Wassertank erneut bis zur "Entkalkungsstufe" mit Wasser und drücken Sie erneut die Taste ✨, um den zweiten Entkalkungszyklus zu starten. Wird der Wassertank entnommen und wieder eingesetzt, erkennt das Gerät diesen Vorgang und startet automatisch den zweiten Zyklus (ohne erneutes Drücken von ✨).
6. Sobald der Wassertank geleert ist, kehrt der Bildschirm in den Ruhezustand zurück. Die Entkalkung ist abgeschlossen. Füllen Sie den Wassertank mit frischem Wasser auf, um mit der Kaffeezubereitung zu beginnen.

6 Reinigung

So setzen Sie die Entkalkungswarnung zurück;

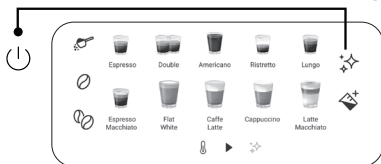

So setzen Sie den Entkalkungswarnstatus zurück; Drücken Sie die Ein-/Ausschalttaste und die Entkalkungstaste gleichzeitig für 3 Sekunden.



Das Zurücksetzen des Entkalkungswarnstatus wird nicht empfohlen, um den besten Zustand des Geräts zu erhalten.

6.3 Leeres System-Funktion

Verwenden Sie die Funktion "System entleeren" vor längerem Nichtgebrauch und zum Frostschutz.

1. Halten Sie im Leerlauf die Taste "⏻" und die Milchtaste "☕+" gleichzeitig 3 Sekunden lang gedrückt, dann leuchtet die Taste
2.  auf.
3. Nehmen Sie den Wassertank aus dem Gerät, der Vorgang startet automatisch.
4. Wenn die Funktion leeres System abgeschlossen ist, schaltet sich das Gerät automatisch aus.



Wenn das Gerät zum ersten Mal wieder benutzt wird, nachdem die Entleerungsfunktion verwendet wurde, drücken Sie die Milchtaste, bis Wasser aus dem Auslauf kommt.

6 Reinigung

6.4 Manuelle Reinigungs-/Spülfunktion

Sie können die Kaffeedüse vor oder nach dem Gebrauch manuell reinigen/spülen. Drücken Sie im Leerlauf einmal ✨.

- Nach der Reinigung/Spülung schaltet das Gerät in den Leerlauf zurück.



- Das aus der Kaffeedüse austretende Wasser ist heiß und wird in der darunter liegenden Tropfschale gesammelt. Vermeiden Sie Kontakt, da es herumspritzt.
- Wenn das Gerät längere Zeit nicht benutzt wurde, empfiehlt es sich, diese Funktion zu verwenden.



Die Verwendung dieser Funktion vor der Kaffe Zubereitung gewährleistet außerdem einen heißeren Kaffee.

Deaktivieren des automatischen Reinigungsmodus

Ihr Gerät reinigt sich automatisch vor und nach jedem Brühvorgang. Gehen Sie wie folgt vor, um die automatische Reinigung zu deaktivieren.

- Schalten Sie das Gerät durch Drücken der Ein-/Ausschalttaste ein und warten Sie, bis es in den Leerlaufmodus übergeht.
- Öffnen Sie die vordere Abdeckung.
- Drücken Sie die Ein-/Ausschalttaste 5 Sekunden lang, bis ein Piepton ertönt.
- Schließen Sie die vordere Abdeckung.
- Der automatische Reinigungsvorgang wurde abgebrochen.



Wir empfehlen Ihnen, die automatische Reinigung aktiv zu nutzen, um eine gesunde Nutzung zu gewährleisten.

6 Reinigung

So brechen Sie die automatische Reinigung einmalig ab;

Drücken Sie die Ein-/Ausschalttaste , während das Gerät ein- oder ausgeschaltet wird, um diese Funktion zu umgehen.

Zum Stummschalten der Gerätetöne;

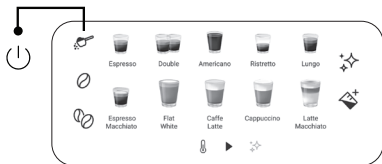

Drücken Sie die Ein-/Austaste und die Taste für gemahlene Kaffee gleichzeitig für 3 Sekunden. Zum Wiedereinschalten einfach dasselbe tun.

7 Fehlerbehebung

Problem	Ursache	Lösung
Das Gerät funktioniert nicht.	Das Gerät ist nicht an das Stromnetz angeschlossen.	Schließen Sie es an und drücken Sie den Schalter. Überprüfen Sie das Kabel und den Stecker.
Keine oder verzögerte Reaktion in mehreren Versuchen, beim Drücken auf eine Funktionstaste auf dem Bedienfeld.	Das Gerät ist elektromagnetischen Störungen ausgesetzt. Das Panel ist schmutzig.	Ziehen Sie den Gerätenetzstecker. Nach einigen Minuten neu starten. Reinigen Sie das Bedienfeld mit dem mitgelieferten Tuch.
Der Kaffee ist nicht heiß genug.	Die Tassen wurden nicht vorgewärmt. Die Brüheinheit ist zu kalt.	Stellen Sie Ihre Tasse mit der Oberseite nach unten auf den Tassenwärmer oder spülen Sie die Tasse mit heißem Wasser aus. Stellen Sie sicher, dass das Wasser im Wassertank nicht zu kalt ist.
Es kommt kein Kaffee aus dem Kaffeeauslauf.	Möglicherweise wurde zuvor die Funktion "System entleeren" verwendet. Der Kaffeeauslauf wurde möglicherweise nicht gereinigt und durch Kaffeereste blockiert.	Drücken Sie die Reinigungstaste, bis Wasser aus dem Auslauf kommt Reinigen Sie den Kaffeeauslauf.
Die erste Tasse Kaffee ist von schlechter Qualität.	Beim ersten Durchlauf des Mahlwerks wird keine ausreichende Menge Kaffee in die Brüheinheit gegeben.	Werfen Sie den Kaffee weg. Die nächsten Becher werden besser.
Der Wassertank ist entfernt/der Wasserstand im Wassertank ist sehr niedrig, aber es ist keine "  " Warnung vorhanden.	Der Bereich in der Nähe des Wassertankanschlusses könnte nass sein.	Wischen Sie das Wasser um den Wassertankanschluss herum ab.

7 Fehlerbehebung

Problem	Ursache	Lösung
Die interne Tropfschale ist mit viel Wasser gefüllt.	Der gemahlene Kaffee ist zu fein, wodurch das Wasser nicht austreten kann.	Stellen Sie die Kaffeefeinheit für den Mahlvorgang auf größere Körner ein.
Kaffee wird zu langsam oder tropfenweise geliefert.	Kaffeersatz ist zu fein, wodurch das Wasser nicht austreten kann.	Stellen Sie die Kaffeefeinheit für den Mahlvorgang auf größere Körner ein.
Die Anzeige blinkt, um zu signalisieren, dass nicht genügend Kaffeebohnen vorhanden sind, obwohl sich genügend Bohnen im Behälter befinden.	Der interne Kaffeesatzauslass ist blockiert.	Befolgen Sie die unter Reini-gen des Kaffeesatzauslasses beschriebenen Schritte.
Der Brauer oder das Kaffeepulver ist nicht zu entfernen.	Das Gerät hat den Selbstreini-gungsvorgang nicht beendet und wurde ausgeschaltet.	Bitte schalten Sie die Maschine erneut ein und lassen Sie sie ihre automatische Reinigung beenden.
Das Gerät führt den Spülzyklus beim Ein- und Ausschalten nicht mehr durch.	Eine unsachgemäße Handhabung bei der Wartung des Geräts kann die Ursache sein.	<ol style="list-style-type: none">1. Wenn sich das Gerät im Ruhe-zustand befindet, öffnen Sie die Frontabdeckung.2. Halten Sie die Ein-/Aus-Taste gedrückt, bis Sie 2 Pieptöne hören.3. Schließen Sie die vordere Abdeckung.
Die Touch-Tasten sind nicht empfindlich.	Drücken Sie die Touch-Taste nicht an der Vorderseite des Geräts.	Drücken Sie von der Vorder-seite des Geräts aus auf den unteren Teil des Symbols der Berührungstaste.

8 Informationen

Technische Daten



Stromversorgung: 220-240 V~, 50-60 Hz

Leistung: 1350 W

Technische und optische Änderungen vorbehalten.

Service und Ersatzteile

Unsere Geräte werden nach den neuesten technischen Erkenntnissen entwickelt, produziert und geprüft. Sollte trotzdem eine Störung auftreten, so bitten wir Sie, sich mit Ihrem Fachhändler bzw. mit der Verkaufsstelle in Verbindung zu setzen. Sollte dies nicht möglich sein, wenden Sie sich bitte an das BEKO GRUNDIG Service-Center unter folgenden Kontaktdaten:

Telefon: 0911 / 590 597 29
(Montag bis Freitag von 08.00 bis 18.00 Uhr)
Telefax: 0911 / 590 597 31
E-Mail: service@grundig.com
<http://www.grundig.com/de-de/support>

Unter den obengenannten Kontaktdaten erhalten Sie ebenfalls Auskunft über den Bezug möglicher Ersatz- und Zubehörteile.

BEKO GRUNDIG Kundenberatungszentrum

Montag bis Freitag von 8.00 bis 18.00 Uhr
Deutschland : 0911 / 590 597 30
Österreich : 0820 / 220 33 22 *
* gebührenpflichtig (0,145 €/Min. aus dem Festnetz,
Mobilfunk: max. 0,20 €/Min.)

Haben Sie Fragen?

Unser Kundenberatungszentrum steht Ihnen werktags stets von 8.00 – 18.00 Uhr zur Verfügung.

Sehr geehrte Kundin, sehr geehrter Kunde,

als Käufer eines Haushaltskleingerätes der Marke Beko stehen Ihnen die gesetzlichen Gewährleistungsrechte (Nachbesserung und Nacherfüllung) aus dem Kaufvertrag zu. Die Gewährleistung erfolgt für die Fehlerfreiheit bei Geräteübergabe entsprechend dem jeweiligen Stand der Technik. Über die Gewährleistung hinaus räumt Ihnen der Hersteller eine Garantie ein, diese schränkt die gesetzliche Gewährleistung – die für 24 Monate ab dem Kaufdatum gilt - nicht ein. Garantiert wird die Mängelbeseitigung durch Reparatur oder Austausch nach Wahl des Herstellers.

Sollte eine Störung an Ihrem Gerät auftreten, wenden Sie sich bitte an Ihren Fachhändler bzw. den Verkäufer. Dieser wird vor Ort das Gerät prüfen und den Kundenservice durchführen. Auch soweit Ansprüche aus der Herstellergarantie bestehen, werden diese nur durch den Verkäufer abgewickelt.

Die Garantiezeit beträgt 24 Monate ab Kaufdatum.

Bedingungen:

1. Ein maschinell erstellter Original-Kaufbeleg liegt vor.
2. Das Gerät ist nur mit Original-Zubehör und Original-Ersatzteilen betrieben worden.
3. Die in der Gebrauchsanweisung erwähnten Wartungs- und Reinigungsarbeiten sind entsprechend ausgeführt worden.
4. Das Gerät wurde nicht geöffnet/zerlegt.
5. Bauteile, die einem gebrauchsbedingtem Verschleiß unterliegen, fallen nicht unter die Garantie
6. Ausgewechselte Teile werden Eigentum des Herstellers.
7. Ausgeschlossen von der Garantie sind die Mängel, die durch unsachgemäße Installation, z.B. Nichtbeachtung der VDE-Vorschriften; unsachgemäße Aufstellung, z.B. Nichtbeachtung der Einbau- oder Installationsvorschriften; äußere Einwirkung, z.B. Transportschäden, Beschädigung durch Stoß oder Schlag, Schäden durch Witterungseinflüsse, unsachgemäße Bedienung oder Beanspruchung, z.B. Nichtbeachtung der Gebrauchsanweisungen verursacht wurden.
8. Eine gewerbliche oder gleichzustellende Nutzung, z.B. in Hotels, Pensionen, Gaststätten, Arztpraxen oder Gemeinschaftsanlagen, gilt als eine nicht bestimmungsgemäße Benutzung, die die Garantie ausschließt.
9. Die Mängelbeseitigung verlängert die ursprüngliche Garantiezeit nicht.
10. Schadenersatzansprüche, auch hinsichtlich Folgeschäden, sind, soweit sie nicht auf Vorsatz oder grober Fahrlässigkeit beruhen, ausgeschlossen.
11. Der Anspruch auf Garantieleistung steht nur dem Erstkäufer zu und erlischt bei Weiterverkauf des Produktes durch den Erstkunden.
12. Die Garantie gilt für neue Produkte und nicht für Produkte, die als Gebrauchtgeräte verkauft worden sind und nicht für B-Ware.
13. Die Garantie ist nicht übertragbar.

Diese Garantiezusage ist nur gültig innerhalb der Bundesrepublik Deutschland

Garantiebedingungen - Beko – Version Februar 2021

Veillez d'abord lire ce manuel d'utilisation !

Cher/Chère client(e),

Merci d'avoir choisi un produit Beko. Nous espérons que vous obtenez les meilleurs résultats de votre appareil qui est fabriqué avec une haute qualité et une technologie de pointe. Par conséquent veuillez lire attentivement ce manuel d'utilisation et tous les autres documents d'accompagnement avant d'utiliser l'appareil et conservez-le comme référence pour une utilisation future. Si vous transmettez le produit à quelqu'un d'autre, veuillez lui remettre également le manuel d'utilisation. Veuillez tenir compte de tous les avertissements et informations figurant dans le manuel d'utilisation.

Explication des symboles

Les symboles suivants sont utilisés dans les différentes sections de ce manuel



Informations importantes ou consignes utiles relatives à l'utilisation.



DANGER : Cet avertissement concerne les situations dangereuses pour la vie et les biens.



AVERTISSEMENT: Cet avertissement indique des situations potentiellement dangereuses.



ATTENTION : Cet avertissement indique le risque de dommages matériels.



Les matériaux sont adaptés au contact alimentaire



FR

Cet appareil, ses accessoires et cordons se recyclent

À DÉPOSER EN MAGASIN



OU

À DÉPOSER EN DÉCHÈTERIE



Points de collecte sur www.quefairedemesdechets.fr
Privilégiez la réparation ou le don de votre appareil !



PAPIER RECYCLÉ ET
RECYCLABLE



FR

ÉLÉMENTS
PAPIER



1 Consignes importantes sur la sécurité et l'environnement

Cette section comprend les instructions de sécurité qui permettront d'assurer une protection contre les risques de blessures corporelles et de pertes matérielles. Le non-respect de ces instructions annule toute garantie.

1.1 Danger du courant électrique

Danger pour la vie par le courant électrique !

Le contact avec des fils ou des composants sous tension peut entraîner des blessures graves, voire la mort !

Respectez les consignes de sécurité suivantes pour éviter les chocs électriques :

- Ne l'utilisez pas si le câble d'alimentation ou l'appareil lui-même est endommagé. Contactez le service agréé.
- N'ouvrez pas le boîtier de la machine à café. Il y a un risque de choc électrique en cas de contact avec des connexions sous tension et/ou de modification de la configuration électrique et mécanique.

1 Consignes importantes sur la sécurité et l'environnement

- Avant de nettoyer le récipient à haricots, débranchez l'appareil de la prise de courant. Danger lié à la rotation du moulin à café !

1.2 Danger de brûlure ou d'échaudage

Certaines parties de la machine à café peuvent devenir très chaudes pendant le fonctionnement ! Les boissons distribuées et les vapeurs qui s'échappent sont très chaudes !

Respectez les consignes de sécurité suivantes pour éviter de vous brûler ou de vous ébouillanter vous-même et/ou les autres :

- Ne touchez à aucun des manchons métalliques des deux becs à café.
- Évitez tout contact direct de la peau avec la vapeur s'échappant de la machine ou avec l'eau chaude de rinçage, de nettoyage ou de détartrage.

1 Consignes importantes sur la sécurité et l'environnement

1.3 Mesures de sécurité de base

Respectez les consignes de sécurité suivantes pour garantir une manipulation sûre de la machine à café :

- Ne jouez jamais avec le matériel d'emballage. Il y a un risque de suffocation. Tenez tous les emballages hors de la portée des enfants.
- Contrôlez la machine à café avant de l'utiliser pour détecter les signes visibles de dommages. N'utilisez pas une machine à café endommagée. Contactez le service agréé.
- Si le câble de raccordement est endommagé, il ne doit être remplacé que par un agent de service recommandé par le fabricant afin de prévenir tout danger ! Veuillez contacter le fabricant ou son service clientèle.
- Les réparations de la machine à café ne doivent être effectuées que par un spécialiste ou un représentant du service après-vente agréé. Les réparations effectuées par des personnes non autorisées peuvent entraîner un danger

1 Consignes importantes sur la sécurité et l'environnement

considérable pour l'utilisateur. Ces actions annulent également la garantie.

- Les réparations de la machine à café pendant la période de garantie ne peuvent être effectuées que par des centres de service agréés par le fabricant, faute de quoi la garantie sera annulée en cas de dommages ultérieurs.
- Les pièces défectueuses ne peuvent être remplacées que par des pièces de rechange d'origine. Seules les pièces de rechange d'origine garantissent que les exigences de sécurité soient respectées.
- Cet appareil peut être utilisé par des enfants âgés d'au moins 8 ans s'ils sont surveillés ou ont reçu des instructions relatives à l'utilisation sécurisée de l'appareil et comprennent les risques y relatifs. Le nettoyage et l'entretien de l'appareil ne doivent pas être effectués par des enfants de moins de 8 ans, sauf s'ils sont surveillés. Tenez l'appareil ainsi que son cordon hors de la portée des enfants âgés de moins de 8 ans.

1 Consignes importantes sur la sécurité et l'environnement

- Cet appareil peut être utilisé par des personnes ayant des capacités physiques, sensorielles ou mentales réduites ou manquant d'expérience et de connaissances s'ils ont reçu une supervision ou des instructions concernant l'utilisation de l'appareil de manière sûre et comprennent les dangers impliqués.
- Les enfants ne doivent pas jouer avec l'appareil
- Le nettoyage et l'entretien par l'utilisateur ne doivent pas être effectués par des enfants sans supervision.
- Cet appareil est conçu pour être utilisé dans les maisons et des endroits similaires tels que :
 - les espaces de cuisine dans les boutiques, bureaux et autres environnements de travail,
 - maisons de campagne,
 - par les clients des hôtels, motels et autres lieux d'habitation,
 - les gîtes touristiques.
- Protégez la machine à café contre les effets du

1 Consignes importantes sur la sécurité et l'environnement

temps tels que la pluie, le gel et la lumière directe du soleil. N'utilisez pas la machine à café à l'extérieur.

- Ne plongez jamais la machine à café elle-même, le câble d'alimentation ou la prise secteur dans l'eau ou d'autres liquides.
- Ne nettoyez pas la machine à café ou ses accessoires dans un lave-vaisselle.
- Ne versez pas d'autres liquides que de l'eau et ne placez pas de denrées alimentaires dans le réservoir d'eau.
- Ne remplissez pas le réservoir d'eau au-delà de la marque maximale.
- Ne faites fonctionner l'appareil que lorsque le conteneur à déchets, le bac d'égouttage et la grille à tasses sont installés.
- Ne tirez pas sur le câble pour retirer la fiche de la prise de courant et ne touchez pas avec les mains mouillées.
- Ne tenez pas la machine à café avec le câble

1 Consignes importantes sur la sécurité et l'environnement

d'alimentation.

- Gardez l'appareil et son cordon hors de portée des enfants de 8 ans ou moins.
- L'appareil ne peut être utilisé que pour préparer du café.
- Les enfants doivent être surveillés pour s'assurer qu'ils ne jouent pas avec l'appareil.
- Débranchez l'appareil avant chaque nettoyage et lorsque vous ne l'utilisez pas.
- Placez l'appareil de manière à ce que la fiche soit toujours accessible.
- Utilisez toujours l'appareil sur une surface stable, plane, propre, sèche et antidérapante.
- L'appareil n'est pas une machine à café intégrée et n'est pas conçu pour être utilisé à l'intérieur d'une armoire. La cafetière ne doit pas être placée dans une armoire lorsqu'elle est utilisée.
- Ne serrez pas ou ne pliez pas le cordon d'alimentation et ne le frottez pas sur des bords tranchants afin d'éviter tout dommage au cordon

1 Consignes importantes sur la sécurité et l'environnement

d'alimentation. Gardez le cordon d'alimentation loin des surfaces chaudes et des flammes nues.

- Assurez-vous que l'alimentation secteur est conforme aux informations fournies sur la plaque signalétique de l'appareil.
 - N'utilisez l'appareil qu'avec une prise de courant reliée à la terre.
 - N'utilisez pas l'appareil avec une rallonge.
 - Ne touchez pas l'appareil ou sa fiche avec les mains mouillées ou humides lorsqu'il est branché.
 - **ATTENTION** : Afin d'éviter tout risque de réenclenchement involontaire du coupe-circuit thermique, cet appareil ne doit pas être alimenté par un dispositif de commutation externe, tel qu'une minuterie, ni raccordé à un circuit qui est régulièrement mis en marche et arrêté par le service public.
- Avertissement : évitez tout débordement sur le connecteur.

1 Consignes importantes sur la sécurité et l'environnement

-Ne faites pas un mauvais usage de l'appareil pour éviter toute blessure potentielle.

- Et enlevé celui du dessous car ce produit est un cordon d'alimentation détachable.
- Si le câble d'alimentation est endommagé, faites-le remplacer par le fabricant, son agent ou toute autre personne qualifiée pour éviter tout risque.
- Nettoyage :. N'utilisez pas de nettoyeurs abrasifs. Voir pour les instructions de nettoyage détaillées 6.1 à 6.4.

1.4 Utilisation prévue

La machine à café entièrement automatique Beko est destinée à être utilisée à domicile et dans des applications similaires, par exemple dans les cuisines du personnel, les magasins, les bureaux et autres lieux similaires ou par les clients des bed & breakfast, des hôtels, des motels et autres lieux d'habitation. Cette machine à café n'est pas destinée à un usage commercial. La machine est uniquement destinée à la préparation du café et au chauffage du lait et de l'eau. Toute autre utilisation que celle indiquée précédemment est considérée comme une utilisation abusive.

1 Consignes importantes sur la sécurité et l'environnement

Danger résultant d'une utilisation incorrecte !

Si la machine à café n'est pas utilisée conformément à sa destination, elle peut devenir une source de danger.



- Par conséquent, la machine à café ne doit être utilisée que pour l'usage auquel elle est destinée.
- Respectez les procédures décrites dans ce manuel d'utilisation.

Aucune réclamation de quelque nature que ce soit ne sera acceptée pour des dommages ou des blessures résultant de l'utilisation de la machine à café à des fins autres que celles auxquelles elle est destinée.

Le risque doit avoir été supporté uniquement par le propriétaire de la machine.

1.5 Limitation de responsabilité

Toutes les informations techniques, données et instructions concernant l'installation, le fonctionnement et l'entretien de la machine à café contenues dans le présent mode d'emploi représentent l'état actuel au moment de l'impression et sont basées sur les meilleures connaissances possibles acquises par l'expérience et le savoir-faire.

Aucune revendication/demande ne peut être déduite des informations, illustrations et explications contenues dans ce manuel d'utilisation.

Le fabricant n'assume aucune responsabilité pour les dommages ou les blessures résultant du non-respect du manuel d'utilisation, de l'utilisation du produit à des fins autres que celles prévues, de réparations non professionnelles, de modifications non autorisées ou de l'utilisation de pièces de rechange non approuvées.

1 Consignes importantes sur la sécurité et l'environnement

1.6 Conformité avec la directive WEEE et élimination des déchets :

Ce produit est conforme à la directive européenne WEEE (2012/19/EU). Ce produit porte un symbole de classification pour les déchets d'équipements électriques et électroniques (WEEE).

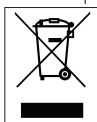

Ce symbole indique que ce produit ne doit pas être éliminé avec les autres déchets ménagers à la fin de sa vie utile. Les appareils usagés doivent être retournés au point de collecte officiel pour le recyclage des dispositifs électriques et électroniques. Pour trouver ces systèmes de collecte, veuillez contacter les autorités locales ou le détaillant où l'appareil a été acheté. Chaque ménage joue un rôle important dans la restauration et le recyclage des vieux appareils. La mise au rebut appropriée des appareils usagés permet de prévenir les conséquences négatives potentielles pour l'environnement et la santé humaine.

1.7 Conformité avec la Directive RoHS

Votre appareil est conforme à la directive RoHS de l'Union européenne (2011/65/EU). Il ne contient pas de matériaux nuisibles et interdits spécifiés dans la directive.

1.8 Informations relatives à l'emballage



Les matériaux d'emballage de cet appareil sont fabriqués à partir de matériaux recyclables, conformément à nos réglementations nationales en matière d'environnement. Ne mettez pas les matériaux d'emballage au rebut avec les ordures ménagères et d'autres déchets. Apportez-les aux points de collecte des matériaux d'emballage désignés par les autorités locales.

2 Votre Machine à Espresso entièrement automatique

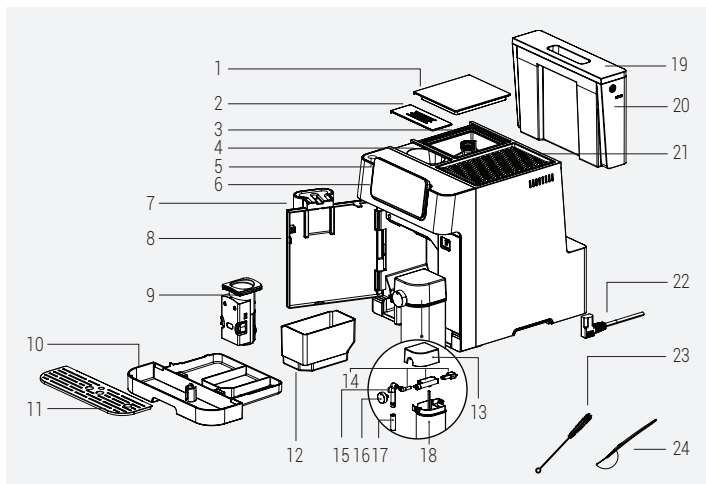

- | | |
|---|--|
| 1. Couvrete de conteneur de café en grains | 13. Couvrete de la tasse de lait |
| 2. Couvrete du compartiment de café pré-moulu | 14. Pièces de montage des tasses de lait |
| 3. Conteneur de Café en Grains | 15. Partie interne de la buse pour tasse de lait |
| 4. Compartiment de café pré-moulu | 16. Bouton de réglage de la mousse de lait |
| 5. Bouton Marche/Arrêt | 17. Buse pour tasse de lait |
| 6. Panneau de commande numérique | 18. Tasse de lait |
| 7. Bec réglable de café | 19. Couvrete du réservoir d'eau |
| 8. Couverture avant | 20. Réservoir d'eau |
| 9. Unité de brassage | 21. Chauffe-tasses |
| 10. Plateau d'égouttage | 22. Cordon d'alimentation |
| 11. Plateau à tasses | 23. Brosse de nettoyage |
| 12. Conteneur de café moulu (résiduel) | 24. Cuillère pour café pré-moulu |

2 Votre Machine à Espresso entièrement automatique

Données techniques

Alimentation :

220 à 240 V~, 50 à 60 Hz

Puissance : 1350 W

Les droits d'apporter des modifications techniques et de conception sont réservés.

Toutes les valeurs déclarées sur le produit et sur les dépliants imprimés ont été obtenues à partir de mesures de laboratoire effectuées conformément aux normes en vigueur. Ces valeurs peuvent varier en fonction de l'utilisation et des conditions ambiantes.

Dimension du produit

27,5 cm (largeur) x 35,9 cm (hauteur) x 41,2 cm (profondeur)

Poids : 9,68 ± 0,5 kg

Longueur du câble : 95±5 cm

Poids du café moulu (mode grain)

Standard : 9 ± 2 g

Intense : 11 ± 2 g

Capacité du plateau d'égouttage : 0,5 L

Café moulu (résiduel) Capacité du conteneur :

Jusqu'à 10 tasses

Capacité de la tasse de lait : Jusqu'à 0,6 L

Capacité du réservoir d'eau : 2.0±5%L

Capacité du conteneur de grains de café :

250±5%g

Temps de préchauffage de la machine : <50s

Volume de café (paramètres par défaut) :

Espresso : 30±10ml

Double : 60±10ml

Americano : 150±20ml

Ristretto : 20±5ml

Lungo : 60±10ml

3 Affichage

3.1 Panneau de commande

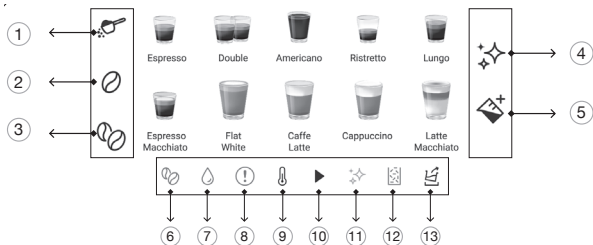

1		Utilisé pour sélectionner l'option « Café moulu »
2		Utilisé pour sélectionner l'option « Café en grains standard ».
3		Utilisé pour sélectionner l'option « Café en grains intense ».
4		Utilisé pour lancer les fonctions de nettoyage et de détartrage.
5		Bouton à lait
6		Message d'erreur Pas de grains de café
7		Erreur Pas d'eau
8		Erreur générale
9		Allumé pendant le préchauffage
10		Allumé pendant les processus en cours
11		Avertissement de détartrage
12		Erreur résiduelle du conteneur plein
13		Indicateur de vidange d'eau

4 Préparation

4.1. Installation



Retirez les films de protection, les autocollants et tout autre matériel d'emballage de l'appareil.

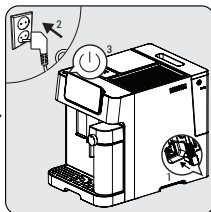
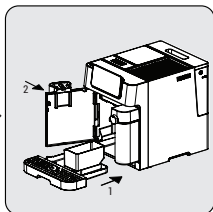
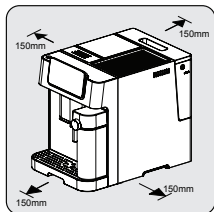

Choisissez une surface sûre et stable avec une alimentation électrique facilement accessible et prévoyez une distance minimale par rapport aux côtés des machines.

Insérez le plateau d'égouttage. Assurez-vous qu'il est correctement inséré et fermez le couvercle avant.

Déroulez et redressez le cordon d'alimentation et insérez la fiche dans la prise située sous la machine. Insérez l'autre extrémité du cordon d'alimentation dans une prise de courant murale ayant une tension appropriée. Appuyez sur le bouton Marche/Arrêt pour mettre en marche la machine.

4.2. Remplissage du réservoir d'eau



À propos du programme de protection : Si le réservoir d'eau n'est pas entièrement placé dans la machine, un mode de protection sera activé 15 secondes après le début du processus d'infusion. Le bouton d'eau chaude s'allume sur le panneau de commande.

1. Assurez-vous que le réservoir d'eau est entièrement inséré dans la machine.

4 Préparation

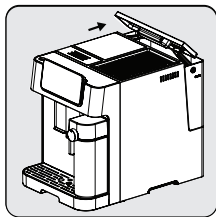

Soulevez le réservoir d'eau en utilisant le couvercle comme poignée.

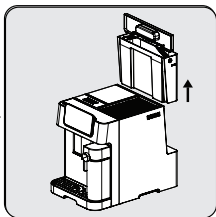

Retirez le réservoir d'eau.

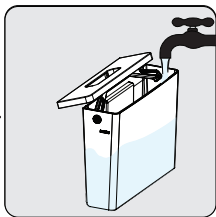

Rincez le réservoir d'eau avec de l'eau douce, puis remplissez le réservoir jusqu'au niveau maximum et remettez-le dans la machine. Assurez-vous qu'il soit bien inséré.



Pour éviter que l'eau ne déborde du réservoir d'eau, n'ajoutez pas d'eau directement dans l'appareil à partir d'un autre récipient.



- Ne remplissez jamais le réservoir d'eau avec de l'eau chaude ou tiède, de l'eau gazeuse ou tout autre liquide qui pourrait endommager le réservoir d'eau et la machine.
- Lorsque «  » clignote, le réservoir d'eau est à un niveau bas et doit être rempli.

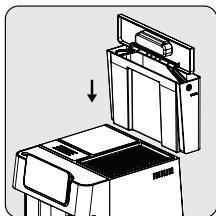

Remettez le réservoir d'eau en place en utilisant le couvercle comme poignée.

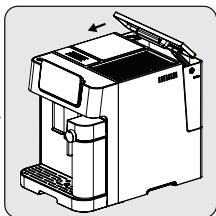

Fermez le réservoir d'eau à l'aide du couvercle.

5 Opération

5.1 Ajustement du Broyage

Vous pouvez régler la grosseur de la mouture en tournant le bouton de réglage sur le récipient à haricots :

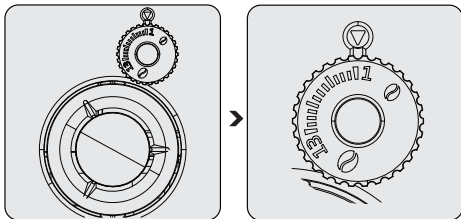

N'effectuez jamais le réglage de la meule lorsque la meuleuse ne fonctionne pas. Cela peut endommager la meuleuse.



Les lignes sur le bouton de réglage indiquent la grosseur de la mouture. Plus le chiffre est élevé, plus la mouture est grossière.

5.2 Remplir le conteneur de grains de café



- Lorsque  clignote, l'appareil doit être rempli de grains de café.
- Il est préférable de conserver le grain dans son emballage sous vide d'origine pour garantir une fraîcheur durable. Pour de meilleurs résultats, n'utilisez pas le récipient à café en grains pour le stocker.

5 Opération

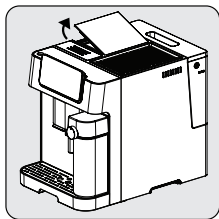

Enlevez le couvercle du conteneur à grains.

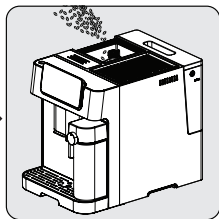

Versez lentement les grains de café.

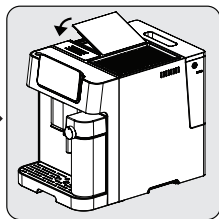

Remettez le couvercle du conteneur en place activé.

5.3 Utilisation du réservoir de café pré-moulu

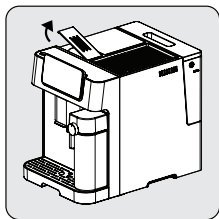

Retirez le couvercle du compartiment de café pré-moulu.

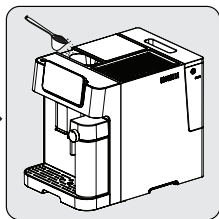

Mettez lentement le café pré-moulu dans le compartiment de café pré-moulu.

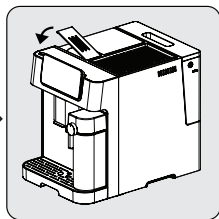

Remettez le couvercle du compartiment en place.



Le compartiment de café pré-moulu n'est pas une unité de stockage, il offre un usage unique (13 g max). L'accessoire cuillère de mesure peut être utilisé pour la quantité suggérée de café moulu.



- Pour activer ce réglage, il faut appuyer sur le bouton Café moulu et le sélectionner à l'écran.
- Conservez vos graines d'expresso dans un récipient étanche à l'air, et dans un endroit frais et sec afin d'en conserver la saveur. La mouture ne doit pas être conservée trop longtemps, car cela réduit sa saveur.

5 Opération

5.4 Utilisation du chauffe-tasse

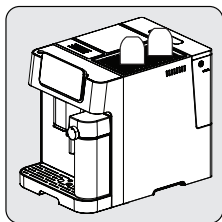

Les tasses doivent être placées à l'envers pour que la surface interne reste chaude et propre (cette fonction utilise la chaleur interne de la machine).

5.5 Préparation de votre café

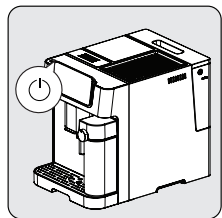

Allumez l'appareil en appuyant sur le bouton marche/arrêt. L'appareil s'allume, commence le préchauffage et l'autonettoyage. Il est prêt à être utilisé en mode veille, dans lequel toutes les icônes sont allumées.

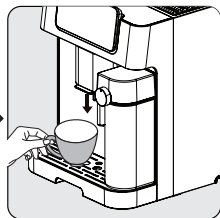

Placez une tasse sous l'écoulement de café et ajustez la hauteur de l'écoulement en fonction de la tasse.

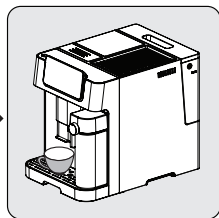

Sélectionnez votre café en appuyant sur le bouton et l'allumeur de tasse s'allume, indiquant que l'appareil prépare une tasse de café. Lorsque l'appareil revient au ralenti, le café est prêt à être servi.

5 Opération

5.5.1 Préparation du café avec du lait

Espresso Macchiato, Flat White, Caffè Latte, Cappuccino ou Latte Macchiato sont des combinaisons d'espresso avec différentes quantités de lait chaud et de mousse de lait.

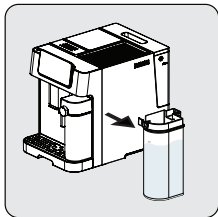

Tenez la tasse de lait d'une main. Retirez le couvercle de la tasse de lait. Ajoutez du lait dans la tasse de lait. La quantité de lait ne doit pas dépasser le niveau maximal. La température recommandée pour le lait est de 4 à 8 °C (~ 40 à 46 °F). Fermez le couvercle de la tasse de lait.

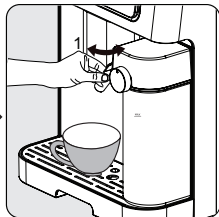

Fixez la tasse de lait à l'appareil, un clic doit retentir lorsqu'il est en place. Assurez-vous que la tasse de lait est bien placée. Réglez l'angle de la buse de la tasse de lait sur la tasse. Réglez la densité de la mousse de lait à l'aide du bouton de réglage de la mousse de lait à votre convenance.

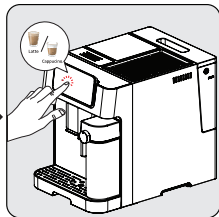

Sélectionnez votre café au lait en appuyant sur le bouton et l'allumeur de tasse s'allume, indiquant que l'appareil prépare une tasse de café. Lorsque l'appareil revient au ralenti, le café est prêt à être servi.

i

- Pour garantir un espresso à température toujours optimale, il est recommandé de préchauffer les tasses.
- Outre le type de café utilisé, l'utilisation d'eau froide exempte de chlore, d'odeurs ou d'autres impuretés garantit un espresso parfait.

i

La machine permet à l'utilisateur de régler la proportion de mousse en tournant le bouton correspondant de Max à Min afin d'obtenir la dose de mousse souhaitée. Le réglage recommandé pour le café au lait est compris entre Min et Moyen, celui du cappuccino entre Moyen et Max. Réglez la densité de la mousse de lait à votre convenance.

5 Opération

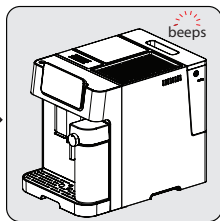
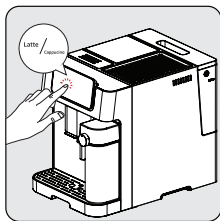

Appuyez sur le bouton de café préféré. Un bip retentira ensuite. Le bouton du café sélectionné commence à clignoter et la préparation du café commence.

La pompe fonctionne de manière intermittente : le remplissage de la tasse commence par la mousse de lait. Après la mousse de lait, l'infusion du café commence automatiquement.

Lorsque vous entendez un bip de l'appareil, le café est prêt pour dégustation ! La machine repasse en veille.



Assurez-vous toujours de placer correctement la tasse de lait. Si tel n'est pas le cas, l'Espresso Macchiato, Flat White, Caffè Latte, Cappuccino, Latte Macchiato et le bouton lait s'allumeront et les fonctions ne seront pas disponibles. L'alarme retentira en émettant 3 bips pour l'indiquer.



Le retrait de la tasse de lait n'affecte pas l'infusion du café, et les programmes Double Espresso, Americano, Ristretto et Lungo peuvent être utilisés.

5.6 Réglage de la densité de votre café

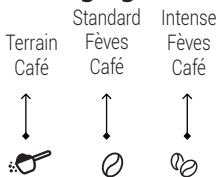

Si vous utilisez du café en grains, appuyez sur le bouton « grains standard » ou « grains intenses » pour régler l'intensité de votre café. Si vous utilisez du café moulu, appuyez sur l'option « Café moulu ».

5 Opération

5.7 Réglage du volume de café / lait

Vous pouvez enregistrer le volume de votre café souhaité pour tous les types de boissons ainsi que de la mousse de lait de Café de 25ml à 250ml [x2 pour un double] & Lait de 100 ml à 500 ml

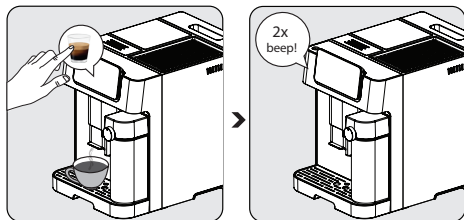

Sélectionnez la fonction qui doit être reprogrammée. Lorsque l'opération commence, appuyez sur le bouton approprié et restez appuyé. Si vous souhaitez reprogrammer la quantité de café, appuyez sur le programme café lorsque le café coule, si vous souhaitez reprogrammer la quantité de lait, appuyez sur le bouton de la carafe à lait lorsque le lait coule. Vous entendrez un bip.

Relâchez le bouton lorsque la quantité désirée est atteinte. Vous entendrez deux bips. La quantité est enregistrée pour les prochaines utilisations.



Pour modifier la dose de café noir, une fois la distribution de lait terminée, appuyez sur l'icône du type de café sélectionnez et maintenez le bouton enfoncé jusqu'à ce que la quantité désirée ait passé par le réglage de l'eau pendant la préparation continue du café (une fois le broyage terminé).

5 Opération

Pour réinitialiser toutes les boissons aux paramètres par défaut/usine ;

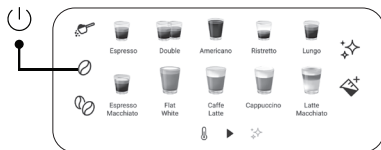

Afin de rétablir les paramètres par défaut de toutes les sélections de volumes de café et de mousse de lait enregistrées en mémoire ;

- Appuyez sur le bouton marche/arrêt et le bouton haricot en même temps

pendant 3 secondes.

Pour réinitialiser une seule boisson aux paramètres par défaut/usine ;

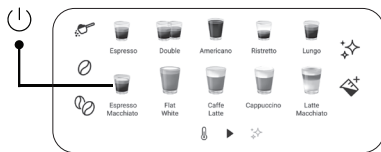

Afin de rétablir les paramètres par défaut de tout café ou volume de mousse de lait individuellement ;

- Appuyez simultanément sur le bouton marche/arrêt et sur le bouton de la boisson (qui doit être réinitialisée)

pendant 3 secondes.

5.8 Mousse de lait

L'appareil peut distribuer de l'eau chaude en appuyant simplement sur le bouton Lait «  ». Appuyez à nouveau pour arrêter.



Cette fonction peut être utilisée uniquement pour produire du lait chaud. Différents arômes peuvent être créés en ajoutant différents ingrédients au lait chaud préparé.

5 Opération







5.9 Sélection du mode

L'appareil possède trois réglages différents : le réglage par défaut, le mode ECO et le mode vitesse. En mode ECO, l'appareil permet d'économiser plus d'énergie. En mode vitesse, l'utilisateur peut faire son café plus rapidement que dans le réglage par défaut.

	Mode ECO	Mode Vitesse	Paramètres par défaut
Tasse légère	Désactivé	Activé	Activé
Pré-brassage*	Oui	Non	Oui
Temps d'arrêt automatique	10mins	30mins	20mins



La fonction de préinfusion humidifie le café à l'intérieur de l'unité d'infusion avec une petite quantité d'eau avant l'extraction complète. Le grain de café se dilate et la pression dans le brasseur augmente, ce qui permet d'extraire toutes les huiles et de faire ressortir tout l'arôme des grains.

1. Lorsque la machine est en veille, appuyez sur le bouton et maintenez  enfoncée pendant 5 secondes.
2. Le  clignote alors et les boutons suivants s'allument pour indiquer les différents réglages :
En mode ECO → 
En mode Vitesse → 
Dans les paramètres par défaut → 
3. Appuyez sur le bouton "Café en poudre" pour le mode ECO, sur le bouton "Café en grains standard" pour le mode Vitesse et sur le « bouton Café en grains intense » pour les réglages par défaut. Vous entendrez deux bips lorsque le mode a été sélectionné.
4. Si vous souhaitez que le réglage reste inchangé, appuyez à nouveau sur le bouton  ou attendez 5 secondes pour que la machine se remette en état de veille.

5 Opération

5.10 Annulation

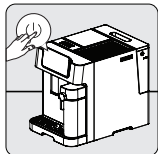

Vous devez appuyer une fois sur le bouton marche-arrêt pour annuler tout processus en cours. En outre, le fait d'appuyer une nouvelle fois sur une boisson sélectionnée après le début de la préparation annule également l'opération.



Si vous appuyez 2 fois sur le bouton marche/arrêt, l'appareil s'éteindra de force.

6 Nettoyage

6.1 Nettoyage de l'appareil

1. Débranchez le cordon d'alimentation de la prise de courant.
2. Videz toute l'eau/résidu de café à l'intérieur du bac d'égouttage et du réservoir de résidus de café.
3. Utilisez un chiffon humide ou un nettoyant non abrasif pour nettoyer les taches d'eau sur l'appareil.



N'utilisez jamais d'abrasif, de vinaigre ou de détartrant non inclus dans la boîte pour nettoyer l'appareil.

Le nettoyage et l'entretien en temps utile de l'appareil sont très importants pour prolonger sa durée de vie.

6 Nettoyage

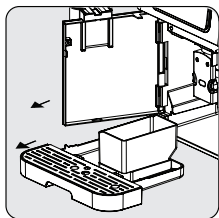

Ouvrez le couvercle avant. Retirez le bac d'égouttage et le réservoir de café résiduel.

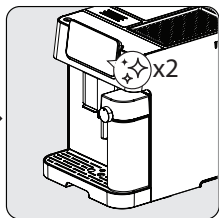

Pour nettoyer automatiquement le pot à lait, appuyez deux fois sur le bouton de nettoyage/détartrage « ✨ ». Une fois terminé, sortez la tasse de lait et les pièces de montage de la tasse de lait. Nettoyez-les avec de l'eau propre. Séchez-les ensuite.

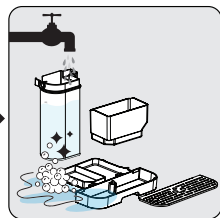

Videz le réservoir de café résiduel, le bac d'égouttage. Lavez le réservoir à café résiduel, le plateau d'égouttage et la tasse à lait avec de l'eau courante tiède et utilisez l'aiguille ou les poils de la brosse si nécessaire pour nettoyer les pièces. Séchez-les ensuite.

i

Lorsque  s'allume, le récipient de grain de café doit être vidé. Cette icône s'allume toutes les 10 infusions de café. Nettoyez le conteneur pour réparer l'erreur. Si le récipient est propre, retirez-le et remettez-le à sa place.

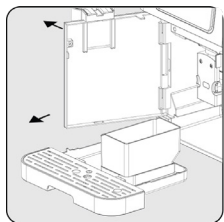

Tenez l'écoulement de café réglable et tirez lentement vers l'arrière pour ouvrir le couvercle avant.

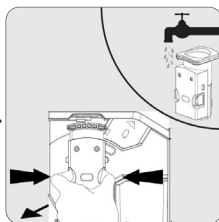

Retirez l'unité de brassage. Lavez à l'eau et séchez ensuite.

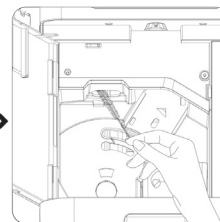

Nettoyez la ligne de sortie du café avec une brosse.

6 Nettoyage



- Le bac de récupération doit être vidé lorsque l'indicateur de flottaison est visible.
- L'entonnoir à café en poudre doit être nettoyé après chaque utilisation avec la brosse de nettoyage.



Lorsque s'allume, il indique que l'unité d'infusion est manquante / mal installée.
Lorsque clignote, il indique que le couvercle avant n'est pas fermé.

6.2 Fonction de détartrage



- Un détartrage est nécessaire après un cycle de brassage prédéfini.
- N'utilisez pas de vinaigre ou d'autres produits de nettoyage pour l'auto-nettoyage de cet appareil. D'autres produits de nettoyage peuvent endommager l'appareil.
- Gardez la peau / le corps loin de l'eau chaude.

Lorsque s'allume, il indique que l'appareil doit subir un détartrage. L'appareil restera dans le meilleur état si cette fonction est assurée au moins une fois par mois ou plus régulièrement selon la dureté de l'eau utilisée.

Pour commencer le détartrage :

1. Remplissez le réservoir d'eau jusqu'au « Niveau de détartrage ».
2. Ajouter au réservoir d'eau un paquet de produit de nettoyage inclus dans la boîte.
3. Placer un conteneur suffisamment grand sous l'écoulement et la buse du café.
4. En mode veille, appuyez sur la touche et maintenez-la enfoncée pendant 3 secondes. Vous entendrez un bip et le clignotera jusqu'à ce que le réservoir d'eau soit vide.
5. Remplissez à nouveau le réservoir d'eau jusqu'au "niveau de détartrage" et appuyez à nouveau sur le bouton pour lancer le deuxième cycle de

6 Nettoyage

détartrage. Si le réservoir d'eau est retiré et remis en place, l'appareil détecte cette action et lance automatiquement le deuxième cycle (sans avoir à appuyer ✨ de nouveau sur la touche).

- Une fois le réservoir d'eau vidé, l'écran revient à l'état de repos. Le détartrage est terminé. Remplissez le réservoir d'eau fraîche pour commencer à préparer le café.

Pour réinitialiser l'état d'avertissement de détartrage ;



Afin de réinitialiser l'état d'alerte de détartrage ;
Appuyez simultanément sur le bouton marche/arrêt et le bouton de détartrage pendant 3 secondes.



La réinitialisation de l'état d'avertissement de détartrage n'est pas suggérée pour maintenir le meilleur état de l'appareil.

6.3 Fonction de Vidange du Système

Utilisez la fonction de vidange du système avant une longue période de non-utilisation et pour la protection contre le gel.

- En mode veille, appuyez simultanément sur le bouton « ⏻ » et le bouton d'eau chaude « ⚡ » pendant 3 secondes.
- 🔥 s'allume alors.
- Retirez le réservoir d'eau de l'appareil, le processus démarre automatiquement.
- Lorsque la fonction de système de vidange est terminée, l'appareil s'éteint automatiquement.

6 Nettoyage



Lorsque l'appareil est réutilisé pour la première fois après l'utilisation de la fonction système vide ; appuyez sur le bouton Lait jusqu'à ce que l'eau sorte du bec.

6.4 Fonction de nettoyage / rinçage manuel

Vous pouvez nettoyer / rincer manuellement la buse à café avant ou après utilisation. En mode veille, appuyez sur  une fois.

- Après le nettoyage/rinçage, l'appareil revient au ralenti.



- L'eau qui sort de la buse à café est chaude et est recueillie dans le bac d'égouttage situé en dessous. Évitez tout contact car il y a des éclaboussures.
- Si l'appareil n'a pas été utilisé pendant une longue période, il est conseillé d'utiliser cette fonction.



L'utilisation de cette fonction avant la préparation du café garantit également un café plus chaud.

Désactiver le mode de nettoyage automatique

Votre appareil se nettoie automatiquement avant et après chaque opération de brassage. Vous pouvez suivre les étapes ci-dessous pour désactiver le mode de nettoyage automatique.

- Mettez l'appareil en marche en appuyant sur le bouton marche/arrêt et attendez qu'il passe en mode veille.
- Ouvrez le couvercle avant.
- Appuyez sur le bouton marche/arrêt pendant 5 secondes et un bip retentit.
- Fermez le couvercle avant.
- L'opération de nettoyage automatique a été annulée.



Nous vous recommandons d'utiliser activement le mode de nettoyage automatique pour une utilisation saine.

6 Nettoyage

Pour annuler le nettoyage automatique pour une fois ;

Appuyez sur le bouton marche/arrêt pendant que la machine se met en marche ou s'arrête pour contourner cette fonction.

Pour désactiver le son de l'appareil : ;



Appuyez simultanément pendant 3 secondes sur le bouton on/off et sur le bouton de café moulu. Faites la même chose pour réactiver le son.

7 Dépannage

Problème	Cause	Solution
L'appareil ne fonctionne pas.	L'appareil n'est pas branché sur le secteur.	Branchez et appuyez sur l'interrupteur. Vérifiez le câble et la prise.
Absence de réponse ou réponse tardive dans plusieurs essais d'appui sur un bouton de fonction du panel	L'appareil est soumis à une interférence électromagnétique. Le panneau est sale.	Débranchez l'appareil. Redémarrez après quelques minutes. Nettoyez le panneau avec le chiffon fourni.
Le café n'est pas assez chaud.	Les tasses n'ont pas été préchauffées. L'unité de brassage est trop froide.	Placez votre tasse sur le chauffe-tasses, face vers le bas, ou rincez-la à l'eau chaude. Veillez à ce que l'eau du réservoir ne soit pas trop froide.
Le café ne sort pas de l'écoulement de café.	La fonction système vide peut avoir été utilisée précédemment. Le bec du café peut ne pas avoir été nettoyé et bloqué par des résidus de café.	Appuyez sur le bouton Nettoyage jusqu'à ce que l'eau sorte du bec. Nettoyez le bec du café.
La première tasse de café est de mauvaise qualité.	Le premier passage du broyeur ne permet pas de verser une quantité suffisante de café dans l'unité d'infusion.	Jetez le café. Les prochaines tasses seront meilleures.
Le réservoir d'eau est retiré / le niveau de l'eau est très bas dans le réservoir mais «  » il n'y a pas d'alerte.	La zone près du connecteur du réservoir d'eau pourrait être humide.	Essuyez l'eau autour du raccord du réservoir d'eau.
Le bac d'égouttage interne est rempli de beaucoup d'eau.	Le café moulu est trop fin, ce qui empêche l'eau de sortir.	Réglez la finesse du café pour obtenir des grains plus gros lors de la mouture.

7 Dépannage

Problème	Cause	Solution
Le café est livré trop lentement ou une goutte à la fois.	Le grain de café est trop fin, ce qui empêche l'eau de sortir.	Réglez la finesse du café pour obtenir des grains plus gros lors de la mouture.
L'indicateur clignote pour indiquer qu'il n'y a pas assez de grains de café, mais qu'il y en a beaucoup à l'intérieur du conteneur.	La sortie interne du grain de café est bloquée.	Suivez les étapes décrites pour le nettoyage de la sortie du grain de café.
Il est impossible de retirer le brasseur ou le plateau à café moulu.	L'appareil n'a pas terminé le processus d'auto-nettoyage et a été éteint.	Veillez rallumer la machine et la laisser terminer son processus de nettoyage automatique.
L'appareil n'effectue plus le cycle de rinçage lorsqu'il est allumé ou éteint.	Une mauvaise manipulation lors de l'entretien de l'appareil peut en être la cause.	<ol style="list-style-type: none">1. Lorsque l'appareil est au repos, ouvrez le couvercle avant.2. Appuyez sur le bouton marche/arrêt et maintenez-le enfoncé jusqu'à ce que vous entendiez 2 bips.3. Fermez le couvercle avant.
Les boutons tactiles ne sont pas sensibles.	N'appuyez pas sur le bouton tactile depuis l'avant de l'appareil.	Appuyez sur la partie inférieure de l'icône du bouton tactile depuis l'avant de l'appareil.

Proszę najpierw przeczytać tę instrukcję obsługi!

Szanowny Kliencie,

Dziękujemy za wybór tego urządzenia firmy Beko. Mamy nadzieję, że urządzenie to, wyprodukowane z zapewnieniem wysokiej jakości przy użyciu najnowszych technologii, okaże się w pełni zadowalające. Prosimy o dokładne zapoznanie się z całą niniejszą instrukcją obsługi oraz wszystkimi innymi dołączonymi dokumentami przed rozpoczęciem użytkowania urządzenia i zachowanie ich jako odniesienia do przyszłego użytku. Jeśli przekazujesz urządzenie innej osobie, przekaz jej również instrukcję obsługi. Należy wziąć pod uwagę wszystkie ostrzeżenia i informacje zawarte w instrukcji obsługi.

Objaśnienie symboli

W poszczególnych rozdziałach niniejszej instrukcji stosowane są następujące symbole:



Ważne informacje lub przydatne wskazówki dotyczące obsługi.



NIEBEZPIECZEŃSTWO: Ostrzeżenie to dotyczy sytuacji niebezpiecznych dla życia i mienia.



OSTRZEŻENIE: Ostrzeżenie to wskazuje na potencjalnie niebezpieczne sytuacje.



UWAGA: Ostrzeżenie to wskazuje na możliwość wystąpienia szkód materialnych.



Materiały nadają się do kontaktu z żywnością



**PAPIER MAKULATUROWY I
NADAJĄCY SIĘ DO WTÓRNEGO
PRZETWORZENIA**

1 Ważne instrukcje dotyczące bezpieczeństwa i środowiska

Rozdział ten zawiera instrukcje bezpieczeństwa, które pomogą zapewnić ochronę przed ryzykiem obrażeń ciała i strat materialnych. Nieprzestrzeganie tych instrukcji powoduje unieważnienie wszelkich gwarancji.

1.1 Zagrożenie porażeniem elektrycznym

Zagrożenie życia przez prąd elektryczny!

Kontakt z przewodami pod lub komponentami pod napięciem może prowadzić do poważnych obrażeń, a nawet śmierci!

Przestrzegaj następujących środków ostrożności, aby uniknąć porażenia prądem elektrycznym:

- Nie używaj urządzenia, jeśli kabel zasilający lub samo urządzenie są uszkodzone. Skontaktuj się z autoryzowanym serwisem.
- Nie otwieraj obudowy ekspresu do kawy. Istnieje ryzyko porażenia prądem w przypadku dotknięcia połączeń pod napięciem i/lub zmiany konfiguracji elektrycznej i mechanicznej.

1 Ważne instrukcje dotyczące bezpieczeństwa i środowiska

- Przed przystąpieniem do czyszczenia pojemnika na ziarna należy odłączyć urządzenie od gniazdka sieciowego. Niebezpieczeństwo związane z obracającym się młynkiem do kawy!

1.2 Niebezpieczeństwo poparzenia lub oparzenia

Podczas pracy części ekspresu do kawy mogą się bardzo nagrzewać! Wydawane napoje i wydostająca się para są bardzo gorące!

Przestrzegaj następujących środków ostrożności, aby uniknąć poparzenia siebie i/lub innych osób:

- Nie dotykaj żadnej z metalowych tulejek na obu wylewkach kawy.
- Unikaj bezpośredniego kontaktu skóry z parą wydobywającą się z urządzenia lub gorącą wodą do płukania, czyszczenia lub odkamieniania.

1 Ważne instrukcje dotyczące bezpieczeństwa i środowiska

1.3 Podstawowe środki ostrożności

Aby zapewnić bezpieczną obsługę ekspresu do kawy, należy przestrzegać następujących środków ostrożności:

- Nigdy nie baw się materiałem opakowaniowym. Istnieje ryzyko uduszenia. Wszystkie materiały opakowaniowe należy przechowywać poza zasięgiem dzieci.
- Przed użyciem sprawdź ekspres do kawy pod kątem widocznych oznak uszkodzeń. Nie używaj uszkodzonego ekspresu do kawy. Skontaktuj się z autoryzowanym serwisem.
- Jeśli kabel zasilania jest uszkodzony, powinien zostać wymieniony tylko przez serwisanta zalecanego przez producenta, aby uniknąć jakiegokolwiek niebezpieczeństwa! Prosimy o kontakt z producentem lub z działem obsługi klienta.
- Naprawy ekspresu do kawy mogą być przeprowadzane wyłącznie przez autoryzowanego specjalistę lub przedstawiciela

1 Ważne instrukcje dotyczące bezpieczeństwa i środowiska

działu obsługi klienta. Naprawy wykonywane przez osoby nieuprawnione mogą spowodować poważne zagrożenie dla użytkownika. Działania te powodują również utratę gwarancji.

- Naprawy ekspresu do kawy w okresie gwarancyjnym mogą być wykonywane wyłącznie przez autoryzowane przez producenta centra serwisowe, w przeciwnym razie gwarancja traci ważność w przypadku późniejszych uszkodzeń.
- Uszkodzone części można wymieniać tylko na oryginalne części zamienne. Tylko oryginalne części zamienne gwarantują spełnienie wymogów bezpieczeństwa.
- Urządzenie to może być używane przez dzieci w wieku lat 8 lub starsze, jeśli są one nadzorowane lub gdy je poinstruowano jak korzystać z tego urządzenia w bezpieczny sposób, i gdy zdają sobie sprawę z istniejących niebezpieczeństw. Czyszczenie i konserwacja nie powinny być wykonywane przez dzieci poniżej 8 roku życia i bez nadzoru. Nie pozwól dzieciom poniżej 8. roku

1 Ważne instrukcje dotyczące bezpieczeństwa i środowiska

życia zbliżyć się do urządzenia i przewodu.

- Urządzenia mogą być używane przez osoby o ograniczonych możliwościach fizycznych, sensorycznych lub umysłowych albo nieposiadające doświadczenia i wiedzy, jeżeli otrzymały one nadzór lub instrukcję dotyczącą bezpiecznego użytkowania urządzenia i rozumieją związane z tym zagrożenia.
- Dzieciom nie wolno bawić się tym urządzeniem
- Dzieci nie mogą czyścić ani konserwować tego urządzenia bez nadzoru.
- Urządzenie to jest przeznaczone do użytku w gospodarstwie domowym i podobnych miejscach, takich jak:
 - kuchnie personelu sklepu, biura i inne środowiska pracy;
 - gospodarstwa;
 - przez klientów hoteli, moteli i innych miejsc typu mieszkalnego,
 - pensjonaty;

1 Ważne instrukcje dotyczące bezpieczeństwa i środowiska

- Chronić ekspres do kawy przed czynnikami atmosferycznymi, takimi jak deszcz, mróz i bezpośrednie działanie promieni słonecznych. Nie należy używać ekspresu do kawy na zewnątrz pomieszczeń.
- Nigdy nie zanurzaj samego ekspresu do kawy, przewodu sieciowego ani wtyczki sieciowej w wodzie lub innych płynach.
- Nie czyść ekspresu do kawy ani akcesoriów w zmywarce.
- Nie wlewaj do zbiornika na wodę żadnych płynów innych niż woda ani nie umieszczaj w nim produktów spożywczych.
- Nie napełniaj zbiornika wody powyżej znaku poziomu maksymalnego.
- Urządzenie należy obsługiwać tylko wtedy, gdy zamontowane są pojemnik na odpady, taca ociekowa i taca na filiżanki.
- Nie ciągnij za kabel w celu wyjęcia wtyczki z gniazdka sieciowego ani nie dotykaj mokrymi

1 Ważne instrukcje dotyczące bezpieczeństwa i środowiska

rękami.

- Nie trzymaj ekspresu do kawy za kabel sieciowy.
- Urządzenie i jego przewód należy przechowywać w miejscu niedostępnym dla dzieci w wieku 8 lat lub młodszych.
- Urządzenie służy wyłącznie do przygotowywania kawy.
- Dzieci nie należy pozostawiać bez opieki, aby mieć pewność, że nie będą się one bawić urządzeniem.
- Odłącz urządzenie od prądu przed każdym czyszczeniem oraz gdy urządzenie nie jest używane.
- Umieść urządzenie w taki sposób, aby wtyczka była zawsze dostępna.
- Zawsze używaj urządzenia na stabilnej, płaskiej, czystej, suchej i antypoślizgowej powierzchni.
- Urządzenie nie jest zintegrowanym ekspresem do kawy i nie jest przeznaczone do użytku wewnątrz szafki. Podczas używania ekspresu do

1 Ważne instrukcje dotyczące bezpieczeństwa i środowiska

kawy nie należy umieszczać go w szafce.

- Nie ścisnąć ani nie zginaj przewodu zasilającego i nie pocierać nim o ostre krawędzie, aby nie dopuścić do jego uszkodzenia. Trzymaj przewód zasilający z dala od gorących powierzchni i nieostłoniętych płomieni.
- Upewnij się, że zasilanie sieciowe jest zgodne z informacjami podanymi na tabliczce znamionowej urządzenia.
- Używaj urządzenia tylko z uziemionym gniazdkiem.
- Z urządzeniem nie należy używać przedłużaczy.
- Gdy urządzenie jest podłączone nie należy dotykać wtyczki mokrymi lub wilgotnymi rękoma.
- UWAGA: Aby uniknąć zagrożenia spowodowanego niezamierzonym zresetowaniem wyłącznika termicznego, urządzenie nie może być zasilane przez zewnętrzne urządzenie przełączające, takie jak wyłącznik czasowy, ani podłączone do obwodu, który jest regularnie włączany i

1 Ważne instrukcje dotyczące bezpieczeństwa i środowiska

wyłączany przez zakład energetyczny.

-Ostrzeżenie: unikaj wycieku na złącze.

-Nie używaj urządzenia niezgodnie z przeznaczeniem, aby uniknąć potencjalnych obrażeń.

- I usuń poniżej, ponieważ ten produkt ma odłączony przewód zasilający.
- W razie uszkodzenia przewodu zasilającego należy go wymienić u producenta, jego przedstawiciela lub u osoby o równoważnych kwalifikacjach, aby uniknąć niebezpieczeństwa.
- Czyszczenie: Nie używaj ostrych, ściernych środków czyszczących. Zapoznaj się ze szczegółowymi instrukcjami czyszczenia w punktach od 6.1 do 6.4.

1.4 Przeznaczenie

W pełni automatyczny ekspres do kawy Beko jest przeznaczony do użytku w domach i podobnych zastosowaniach, takich jak kuchnie pracownicze, sklepy, biura i podobne pomieszczenia lub przez klientów w pensjonatach, hotelach, motelach i innych obiektach mieszkalnych. Ekspres do kawy nie jest przeznaczony do użytku komercyjnego. Urządzenie jest przeznaczone wyłącznie do przygotowywania kawy i podgrzewania mleka i wody. Każde inne użycie, inne niż podane powyżej, jest uważane za niewłaściwe.

1 Ważne instrukcje dotyczące bezpieczeństwa i środowiska

Niebezpieczeństwo wynikające z niewłaściwego użytkowania!

Jeśli ekspres do kawy nie jest używany zgodnie z przeznaczeniem, może stać się źródłem zagrożenia.



- W związku z tym ekspres do kawy może być używany wyłącznie zgodnie z jego przeznaczeniem.
- Postępuj zgodnie z procedurami opisanymi w niniejszej instrukcji obsługi.

Żadne roszczenia z tytułu szkód lub obrażeń wynikających z używania ekspresu do kawy do celów innych niż jego przeznaczenie nie będą akceptowane. Ryzyko ponosi wyłącznie właściciel urządzenia.

1.5 Ograniczenie odpowiedzialności

Wszystkie informacje techniczne, dane i instrukcje dotyczące instalacji, obsługi i konserwacji ekspresu do kawy zawarte w niniejszej instrukcji obsługi przedstawiają stan aktualny w momencie druku i opierają się na najlepszej możliwej wiedzy zdobytej dzięki doświadczeniu i wiedzy specjalistycznej.

Z informacji, ilustracji i wyjaśnień zawartych w niniejszej instrukcji obsługi nie można wyciągać żadnych roszczeń/żądań.

Producent nie ponosi odpowiedzialności za szkody lub obrażenia ciała powstałe w wyniku nieprzestrzegania instrukcji obsługi, użytkowania urządzenia niezgodnie z przeznaczeniem, niefachowych napraw, niedozwolonych modyfikacji lub stosowania niezatwierdzonych części zamiennych.

1 Ważne instrukcje dotyczące bezpieczeństwa i środowiska

1.6 Zgodność z dyrektywą WEEE i utylizacja odpadowego produktu:

Wyrób ten jest zgodny z dyrektywą WEEE Unii Europejskiej (2012/19/UE). Wyrób ten jest oznaczony symbolem klasyfikacyjnym dla zużytego sprzętu elektrycznego i elektronicznego (WEEE).



Ten symbol wskazuje, że po zakończeniu okresu użytkowania tego urządzenia nie należy go wyrzucać razem z innymi odpadami domowymi. Zużyte urządzenie należy oddać do oficjalnego punktu zbiórki surowców wtórnych urządzeń elektrycznych i elektronicznych. Aby znaleźć te punkty zbiórki, należy skontaktować się z władzami lokalnymi lub sprzedawcą, u którego zakupiono urządzenie. Każde gospodarstwo domowe spełnia ważną rolę w recyklingu starych urządzeń. Odpowiednia utylizacja zużytego urządzenia pomaga zapobiec potencjalnym negatywnym skutkom dla środowiska i zdrowia ludzi.

1.7 Zgodność z dyrektywą RoHS

Zakupione urządzenie jest zgodne z dyrektywą UE RoHS (2011/65/UE). Nie zawiera szkodliwych i zakazanych materiałów, podanych w tej dyrektywie.

1.8 Informacje o opakowaniu



Materiały opakowaniowe urządzenia zostały wyprodukowane z materiałów nadających się do recyklingu zgodnie z naszymi krajowymi przepisami dotyczącymi ochrony środowiska. Nie wyrzucaj materiałów opakowaniowych razem z odpadami domowymi lub innymi odpadami. Zanieś je do punktów zbiórki materiałów opakowaniowych wyznaczonych przez władze lokalne.

2 Twój w pełni automatyczny ekspres do Espresso

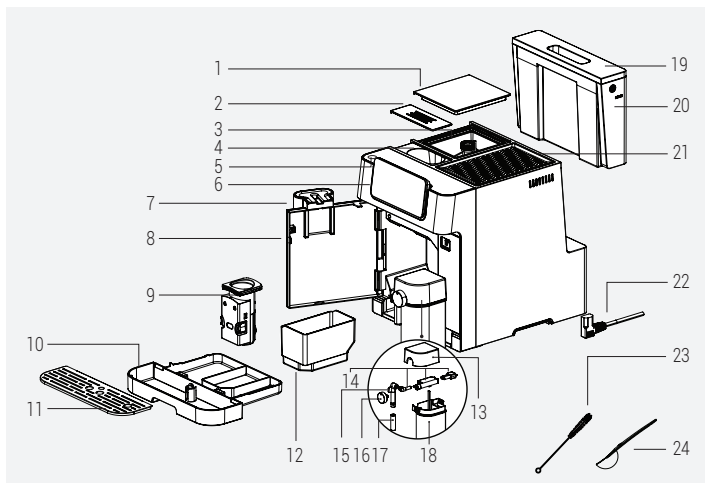

1. Pokrywa pojemnika na ziarna kawy
2. Pokrywa zsypu kawy wstępnie zmielonej
3. Pojemnik na ziarna kawy
4. Zsyp kawy wstępnie zmielonej
5. Przycisk włączania/wyłączenia zasilania
6. Cyfrowy panel sterowania
7. Regulowana wylewka kawy
8. Osłona przednia
9. Zaparzacz
10. Taca ociekowa
11. Taca na filiżanki
12. Pojemnik na fusy (pozostałości)
13. Pokrywa kubka na mleko
14. Części montażowe kubka na mleko
15. Część wewnętrzna dyszy kubka na mleko
16. Pokrętko regulacji pianki mlecznej
17. Dysza kubka na mleko
18. Kubek na mleko
19. Pokrywa zbiornika na wodę
20. Zbiornik wody
21. Podgrzewacz do filiżanek
22. Kabel zasilający
23. Szczotka do czyszczenia
24. Łyżeczka do kawy zmielonej

2 Twój w pełni automatyczny ekspres do Espresso

Dane techniczne

Zasilanie:

220-240V~, 50-60Hz

Moc: 1350 W

Zastrzegam się praw do wprowadzania zmian technicznych i projektowych.

Wszystkie deklarowane wartości na urządzeniu i na drukowanych ulotkach uzyskano z pomiarów laboratoryjnych przeprowadzonych zgodnie z odpowiednimi normami. Wartości te mogą się różnić w zależności od warunków użytkowania i otoczenia.

Wymiary urządzenia:

27,5cm(szerokość)x35,9cm(wysokość)x

41,2 cm (głębokość)

Waga: 9,68±0,5 kg

Długość kabla: 95±5 cm

Waga kawy mielonej (tryb ziarnisty)

Standardowo: 9±2g

Intensywnie: 11±2g

Pojemność tacy ociekowej: Do 0,5 L

Pojemność pojemnika na fusy (pozostałości): Do 10 filiżanek

Pojemność kubka na mleko: do 0,6 l

Pojemność zbiornika na wodę: 2,0 ±5% l

Pojemność pojemnika na ziarna kawy: 250±5%g

Czas wstępnego nagrzewania maszyny: <50s

Objętość kawy (Ustawienia domyślne):

Espresso: 30±10 ml

Podwójne: 60±10 ml

Americano: 150±20ml

Ristretto: 20±5ml

Lungo: 60±10 ml

3 Wyświetlacz

3.1 Panel sterowania

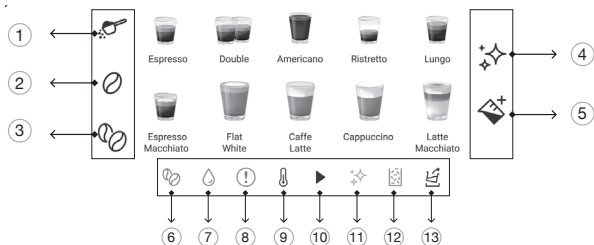

1		Służy do wyboru opcji „Kawa mielona”.
2		Służy do wyboru opcji „Standardowa kawa ziarnista”.
3		Służy do wyboru opcji „Intensywna kawa ziarnista”.
4		Służy do inicjowania funkcji czyszczenia i odkamieniania.
5		Przycisk mleka
6		Błąd braku ziaren kawy
7		Błąd braku wody
8		Błąd ogólny
9		Świeci się podczas podgrzewania
10		Świeci się podczas trwających procesów
11		Ostrzeżenie o usuwaniu kamienia
12		Błąd pełnego pojemnika na pozostałości
13		Wskaźnik opróżnienia wody

4 Przygotowanie

4.1 Instalacja



Usuń z urządzenia folie ochronne, naklejki i wszelkie inne materiały opakowaniowe.

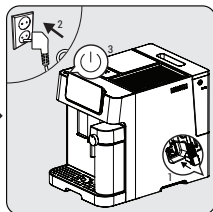
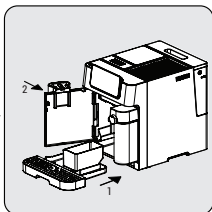
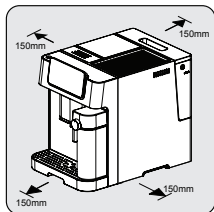

Wybierz bezpieczną i stabilną powierzchnię z łatwo dostępnym zasilaniem i pozostaw minimalną odległość od boków maszyn.

Włóż tacę ociekową. Upewnij się, że jest włożona prawidłowo i zamknij przednią pokrywę.

Rozwiń i wyprostuj przewód zasilający, a następnie włóż wtyczkę do gniazda znajdującego się pod urządzeniem. Włóż drugi koniec przewodu zasilającego do gniazdka ściennego o odpowiednim napięciu zasilania. Naciśnij przycisk wł./wyt., aby włączyć urządzenie.

4.2 Napełnianie zbiornika na wodę



O programie ochrony. Jeśli zbiornik na wodę nie zostanie w pełni umieszczony w ekspresie, na 15 sekund przed rozpoczęciem procesu parzenia włączy się tryb ochronny. Na panelu sterowania zapali się przycisk gorącej wody.

1. Upewnij się, że zbiornik na wodę jest całkowicie włożony do urządzenia.

4 Przygotowanie

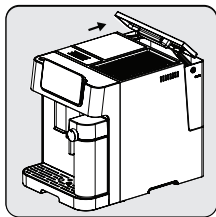

Podnieś zbiornik na wodę używając pokrwykijakorączki.

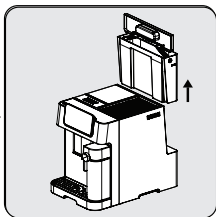

Wymij zbiornik na wodę.

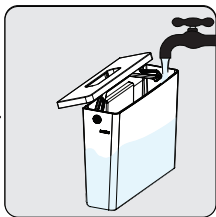

Wypłucz zbiornik na wodę świeżą wodą, a następnie napełnij go do poziomu Max i włóż z powrotem do urządzenia. Upewnij się, że jest włożony do końca.



Aby zapobiec przelaniu się wody ze zbiornika na wodę, nie należy dolewać wody bezpośrednio do urządzenia z innego pojemnika.



- Nigdy nie napełniaj zbiornika na wodę ciepłą lub gorącą wodą, wodą gazowaną ani żadnym innym płynem, który mógłby uszkodzić zbiornik na wodę i urządzenie.
- Gdy „” świeci się, poziom wody w zbiorniku jest niski i wymaga napełnienia.

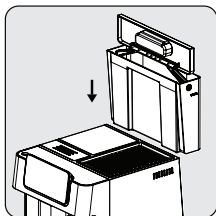

Umieść zbiornik na wodę z powrotem, używając pokrywy jako uchwytu.

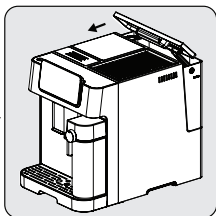

Zamknij zbiornik na wodę używając pokrwyki.

5 Obsługa

5.1 Regulacja mielenia

Grubość mielenia można regulować, obracając pokrętkę regulacyjną na pojemniku na ziarna:

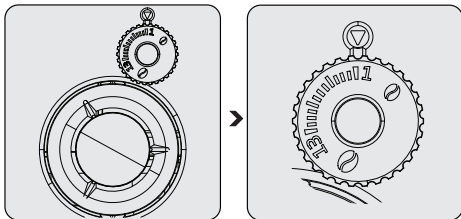

Nigdy nie reguluj młynka, gdy nie jest włączony. Może to spowodować uszkodzenie młynka.



Linie na pokrętkle regulacyjnym wskazują na grubość mielenia. Większa liczba oznacza grubsze mielenie.

5.2 Napełnianie pojemników na ziarna kawy



- Kiedy „☕” miga, urządzenie wymaga napełnienia ziarnami kawy.
- Przechowywanie ziaren w oryginalnym opakowaniu próżniowym jest lepsze dla zapewnienia dłuższej świeżości. Nie używaj pojemnika na ziarna kawy do przechowywania w celu uzyskania lepszych rezultatów.

5 Obsługa

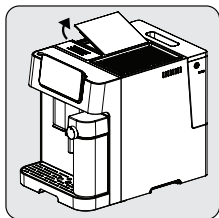

Zdejmij pokrywę pojemnika na ziarna kawy.

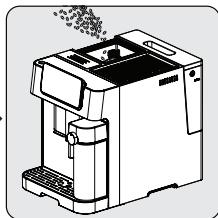

Powoli wysyp ziarna kawy.

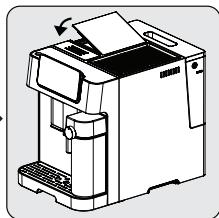

Nałóż z powrotem pokrywę pojemnika.

5.3 Korzystanie z pojemnika na kawę wstępnie zmieloną

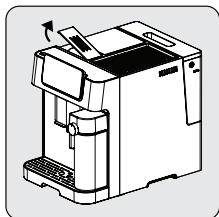

Zdejmij pokrywę zsypu kawy wstępnie zmielonej.

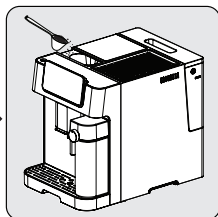

Powoli wysyp do zsypu wstępnie zmieloną kawę.

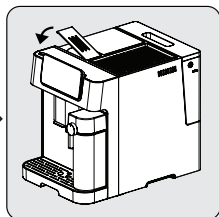

Nałóż z powrotem pokrywę zsypu.



Zsyp na kawę wstępnie zmieloną nie służy do przechowywania, oferuje jednorazowe użycie (maks. 13g). Łyżeczka do odmierzania może być użyta do odmierzania sugerowanej ilości zmielonej kawy.



- W celu aktywacji tego ustawienia należy nacisnąć przycisk Kawa mielona i wybrać go z ekranu.
- Zmieloną kawę należy przechowywać w szczelnym pojemniku i w chłodnym, suchym miejscu, aby zachować jej smak. Zmielona kawa nie powinna być przechowywana przez długi czas, ponieważ jej smak się pogorszy.

5 Obsługa

5.4 Używanie podgrzewacza do filiżanek

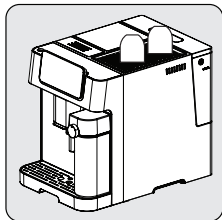

Filiżanki należy postawić do góry nogami, aby zapewnić utrzymanie ciepła i czystości powierzchni wewnętrznej (Funkcja ta wykorzystuje wewnętrzne ciepło urządzenia).

5.5 Przygotowanie kawy

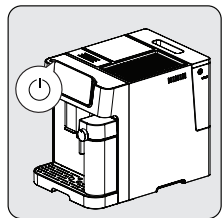

Włącz urządzenie, naciskając przycisk włączania/wyłączania. Urządzenie włącza się, rozpoczyna podgrzewanie wstępne i automatyczne czyszczenie. Jest ono gotowe do pracy w trybie bezczynności, w którym świecą się wszystkie ikonki.

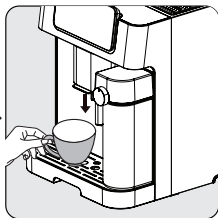

Umieść filiżankę pod wylewką kawy i dopasuj wysokość wylewki do filiżanki.

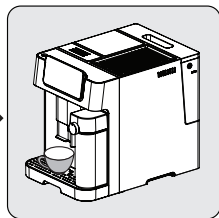

Wybierz kawę naciskając przycisk, a kontrolka filiżanki zapali się wskazując, że urządzenie przygotowuje filiżankę kawy. Gdy urządzenie powróci do stanu spoczynku, kawa jest gotowa do podania.

5 Obsługa

5.5.1 Przygotowywanie kawy z mlekiem

EspressoMacchiato, FlatWhite, CaffeLatte, CappuccinolubLatteMacchiatotokombinacje espresso z różnymi ilościami gorącego mleka i pianki mlecznej.

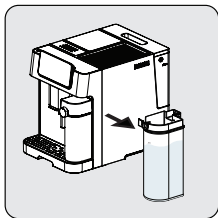

Przytrzymaj kubek na mleko jedną ręką. Zdejmij pokrywkę kubka na mleko. Dodaj mleko do kubka. Ilość mleka nie powinna przekraczać maksymalnego poziomu. Zalecana temperatura dla mleka to 4-8°C (~40-46°F). Zamknij pokrywkę kubka na mleko.

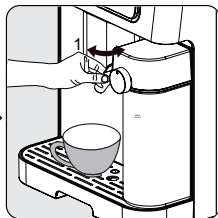

Przymocuj kubek na mleko do urządzenia, musi on zatrzasknąć się w słyszalny sposób. Upewnij się, że kubek na mleko jest prawidłowo zamocowany. Ustaw kąt dyszy kubka na mleko nad kubkiem. Dostosuj gęstość pianki mlecznej za pomocą pokręta regulacji pianki mlecznej zgodnie z własnymi preferencjami.

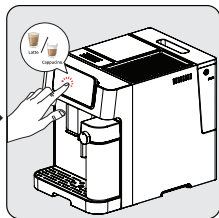

Wybierz kawę z mlekiem, naciskając przycisk, a kontrolka filiżanki zapali się wskazując, że urządzenie przygotowuje filiżankę kawy. Gdy urządzenie powróci do stanu spoczynku, kawa jest gotowa do podania.

i

- Aby zapewnić optymalną temperaturę espresso, zalecamy wstępne podgrzanie filiżanek.
- Oprócz użytej kawy, użycie świeżej, zimnej wody, która jest wolna od chloru, zapachów i innych zanieczyszczeń pomoże zapewnić idealne espresso.

i

Urządzenie to pozwala użytkownikowi na ustawienie proporcji piany poprzez obracanie pokręta od Max do Min, aby cieszyć się żądaną ilością pianą. Sugerowane ustawienie dla Latte to nisko-średnie, Cappuccino to średnio-wysokie. Wyreguluj gęstość mlecznej pianki w oparciu o swoje preferencje.

5 Obsługa

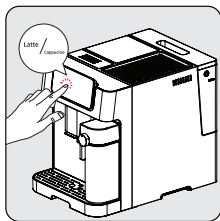

Naciśnij przycisk wybranej kawy. Następnie usłyszysz jeden sygnał dźwiękowy. Przycisk wybranych napojów zacznie migać i rozpocznie się parzenie.

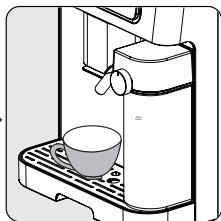

Pompa będzie pracować przez krótko, gdy mleczna pianka po raz pierwszy trafi do Twojej filiżanki. Po przygotowaniu mlecznej pianki, urządzenie automatycznie rozpocznie parzenie kawy.



Gdy urządzenie wyda jeden sygnał dźwiękowy, napój będzie gotowy!
- Urządzenie powróci do trybu bezczynności.



Zawsze upewnij się, że kubek na mleko jest umieszczony prawidłowo. W przypadku nieprawidłowego zamocowania; przyciski Espresso Macchiato, Flat White, Caffè Latte, Cappuccino, Latte Macchiato i mleka zostaną wyłączone, a funkcje nie będą dostępne. Rozlegną się 3 sygnały dźwiękowe, aby to zasignalizować.



Wyjęcie kubka na mleko nie ma wpływu na parzenie kawy, można używać programów Double Espresso, Americano, Ristretto i Lungo.

5.6 Regulacja mocy kawy

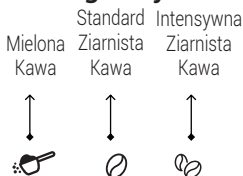

Jeśli używana jest kawa ziarnista, naciśnij przycisk „standardowe ziarno” lub „intensywne ziarno”, aby dostosować moc napoju. Jeśli używana jest kawa mielona, naciśnij opcję „kawa mielona”.

5 Obsługa

5.7 Regulacja objętości kawy/mleka

Możesz zapisać objętość żądanej kawy dla wszystkich jej rodzajów, a także pianki mlecznej od (25 ml do 250 ml kawy [x2 dla podwójnego] i 100 ml do 500 ml mleka)

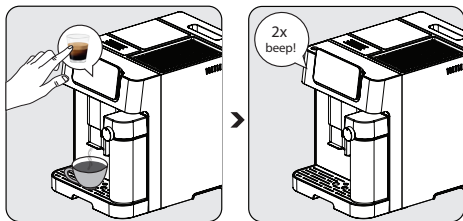

Podczas parzenia kawy wybrać funkcję, która ma zostać zaprogramowana. Nacisnąć odpowiedni przycisk podczas danej operacji (regulacja kawy podczas dozowania kawy, regulacja mleka podczas dozowania mleka i trzymać wciśnięty. Usłyszysz jeden sygnał dźwiękowy.

Zwolnić przycisk dopiero po nalaniu żądanej ilości kawy lub mleka. Usłyszysz dwa sygnały dźwiękowe. Czas dozowania zostanie teraz zapisywany pod odpowiednią funkcją.

i

Aby zmienić ilość czarnej kawy; po zakończeniu wydawania mleka, naciśnij i przytrzymaj ikonę wybranego napoju, aż do momentu, gdy przepływnie żądana ilość. Regulacji wody można dokonać w trakcie przygotowywania kawy (po zakończeniu mielenia).

5 Obsługa

Aby przywrócić wszystkie napoje do ustawień domyślnych/fabrycznych;



W celu przywrócenia ustawień fabrycznych wszystkich zapisanych w pamięci wyborów objętości napojów i pianki mlecznej;

- Naciśnij jednocześnie przycisk włączania/wyłączania zasilania i

przycisk ziaren kawy przez 3 sekundy.

Aby zresetować pojedynczy napój do ustawień domyślnych/fabrycznych;

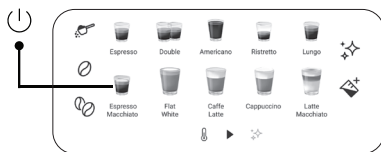

W celu przywrócenia ustawień domyślnych dowolnej ilości kawy lub pianki mlecznej indywidualnie;

- Naciśnij jednocześnie przycisk włączania/wyłączania zasilania i przycisk napoju (który ma zostać

zresetowany) przez 3 sekundy.

5.8 Pianka mleczna

Urządzenie może wydawać gorącą piankę po prostu po naciśnięciu przycisku gorącej pianki „”. Naciśnij ponownie, aby zatrzymać.



Ta funkcja może być używana tylko do podawania gorącego mleka. Można tworzyć różne smaki, dodając różne składniki do przygotowanego gorącego mleka.

5 Obsługa



5.9 Wybór trybu

Urządzenie ma trzy różne ustawienia: ustawienie domyślne, tryb ECO i tryb szybki. W trybie ECO urządzenie oszczędza więcej energii. W trybie prędkości użytkownik może przygotować kawę szybciej niż przy ustawieniach domyślnych.

	Tryb ECO	Tryb szybki	Ustawieniadomyślne
Podświetlenie kubka	Wyłączono	Włączono	Włączono
Zaparzanie wstępne*	Tak	Nie	Tak
Czas automatycznego wyłączenia	10 min.	30 min.	20 min.



Funkcja wstępnego parzenia nawilża kawę wewnątrz zaparzacza niewielką ilością wody przed pełną ekstrakcją. Dzięki temu zmielona kawa zwiększa swą objętość i podnosi ciśnienie w zaparzaczu, co pomaga w ekstrakcji wszystkich olejków i wydobyć pełny smak ziaren.

1. Gdy maszyna jest włączona, ale nie pracuje, naciśnij i przytrzymaj przycisk  przez 5 sekund.
2. Następnie  zacznie migać, a kolejne przyciski będą się zapalać, wskazując różne ustawienia:

W trybie ECO



W trybie szybkim



W ustawieniach domyślnych



3. Naciśnij przycisk „Przycisk kawy zmielonej” dla trybu ECO, „Standardowa kawa ziarnista” dla trybu Szybkiego oraz „Intensywna kawa ziarnista” dla ustawień domyślnych. Po wybraniu trybu usłyszysz dwa sygnały dźwiękowe.
4. Jeśli chcesz, aby ustawienie pozostało niezmienione, naciśnij ponownie przycisk  lub odczekaj 5 sekund, aby urządzenie powróciło do trybu bezczynności.

5 Obsługa

5.10 Anulowanie

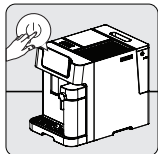

Aby anulować uruchomiony proces, należy raz nacisnąć włącznik/wyłącznik. Ponowne naciśnięcie na wybrany napój po rozpoczęciu przygotowywania również anuluje tę operację.



2-krotne naciśnięcie włącznika/wyłącznika spowoduje wymuszone wyłączenie urządzenia.

6 Czyszczenie

6.1 Czyszczenie urządzenia

1. Wyciągnij wtyczkę z gniazdka.
2. Wylej całą wodę/resztki kawy z tacki ociekowej i pojemnika na resztki kawy.
3. Do czyszczenia plam na urządzeniu użyj wilgotnej szmatki lub nierysującego środka czyszczącego.



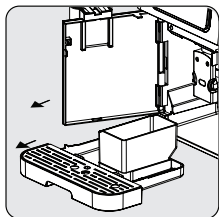

Do czyszczenia urządzenia nie wolno używać żadnych środków ściernych, octu ani środków do usuwania kamienia, które nie są dołączone do opakowania.

Terminowe czyszczenie i konserwacja urządzenia jest bardzo ważna dla przedłużenia jego żywotności.

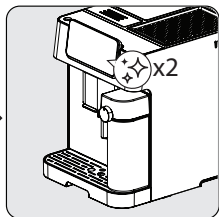

Otwórz przednią osłonę. Wyjmij tackę ociekową i pojemnik na resztki kawy.



Aby automatycznie wyczyścić pojemnik na mleko, naciśnij dwukrotnie przycisk czyszczenia/odwapniania „”. Po zakończeniu wyjmij kubek na mleko i elementy montażowe kubka na mleko. Wyczyść je pod czystą wodą. Następnie wysusz je.

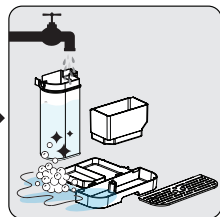

Opróżnij pojemnik na resztki kawy i tackę ociekową. Umyj pojemnik na resztki kawy, tackę ociekową i kubek na mleko w ciepłej bieżącej wodzie, a w razie potrzeby użyj iglicy lub włosia szczoteczki do czyszczenia dowolnych części. Następnie wysusz je.



Gdy zapali się , należy opróżnić pojemnik na resztki kawy. Ta ikona zapali się po każdym 10 zaparzeniach kawy. Wyczyść pojemnik, aby usunąć błąd. Jeśli pojemnik jest czysty, wyjmij go i włóż z powrotem.

6 Czyszczenie

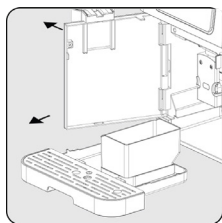

Przytrzymaj regulowaną wylewkę kawy i pociągnij powoli do tyłu, aby otworzyć przednią osłonę.

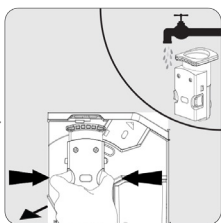

Wyjmij zaparzacz. Umyj wodą a następnie wysusz.

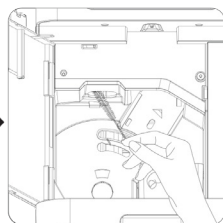

Oczyść przewód wylotowy kawy za pomocą szczoteczki.



- Tacka ociekowa powinna być opróżniona, gdy widoczny jest wskaźnik pływający.
- Lejek zmielonej kawy powinien być czyszczony po każdym użyciu za pomocą szczotki do czyszczenia.



Gdy świeci się , oznacza to, że brakuje zaparzacza/jest on nieprawidłowo zainstalowany.
Gdy miga , oznacza to, że osłona przednia nie jest zamknięta.

6.2 Funkcja odkamieniania



- Po określonej liczbie cykli parzenia konieczne jest odkamienienie.
- Do samooczyszczania tego urządzenia nie używaj octu ani innych środków czyszczących. Inne środki czyszczące mogą uszkodzić urządzenie.
- Unikaj kontaktu skóry/ciała z gorącą wodą.

Gdy świeci się , oznacza to, że urządzenie musi zostać poddane procesowi odkamieniania. Urządzenie pozostanie w najlepszym stanie, jeśli ta funkcja będzie wykonywana przynajmniej raz w miesiącu lub częściej, w zależności od twardości używanej wody.

6 Czyszczenie

Aby rozpocząć odkamienianie:

1. Napełnij zbiornik wody do „Pozomiu odkamieniania” ✨.
2. Dodaj jedno opakowanie środka czyszczącego znajdującego się w pudełku do zbiornika na wodę.
3. Podstaw odpowiednio duży pojemnik pod dozownik kawy i dyszę.
4. W stanie bezczynności naciśnij i przytrzymaj przez 3 sekundy przycisk ✨. Usłyszysz sygnał dźwiękowy, a ✨ będzie migać do momentu opróżnienia zbiornika wody.
5. Napełnij zbiornik wody jeszcze raz do „Pozomiu odkamieniania” wodą i naciśnij przycisk ✨ jeszcze raz, aby rozpocząć drugi cykl odkamieniania. Jeśli zbiornik wody zostanie wyjęty i umieszczony z powrotem, urządzenie wykryje tę czynność i automatycznie rozpocznie drugi cykl (bez ponownego naciskania przycisku ✨).
6. Po opróżnieniu zbiornika wody, ekran powróci do stanu spoczynku. Odkamienianie zostało zakończone. Napełnij zbiornik na wodę świeżą wodą, aby rozpocząć przygotowywanie kawy.

Aby zresetować status ostrzeżenia o odkamienianiu;



W celu zresetowania statusu ostrzeżenia o odkamienianiu; Naciśnij jednocześnie przycisk włączania/wyłączania zasilania i przycisk odkamieniania na 3 sekundy.



Resetowanie stanu ostrzeżenia o odkamienianiu nie jest sugerowane dla utrzymania jak najlepszego stanu urządzenia.

6 Czyszczenie

6.3 Funkcja opróżniania systemu

Funkcji pustego systemu należy używać przed długim okresem nieużywania oraz w celu ochrony przed mrozem.

1. W stanie bezczynności jednocześnie naciśnij i przytrzymaj przycisk „☺” i przycisk mleka „☒” przez 3 sekundy.
2.  zaświeci się.
3. Wyjmij zbiornik na wodę z urządzenia, proces rozpocznie się automatycznie.
4. Po zakończeniu procesu opróżniania urządzenie wyłączy się automatycznie.



Gdy urządzenie jest ponownie używane po raz pierwszy po użyciu funkcji pustego systemu; naciśnij przycisk mleka, aż z wylewki wypłynie woda.

6.4 Funkcja ręcznego czyszczenia/płukania

Można ręcznie wyczyścić/wypłukać dyszę kawy przed lub po użyciu. W stanie bezczynności naciśnij raz przycisk .

- Po czyszczeniu/płukaniu urządzenie powróci do stanu spoczynku.



- Woda, która wypływa z dyszy kawy będzie gorąca i zbierze się w tacce ociekowej pod spodem. Unikaj kontaktu, gdy się rozpryskuje.
- Jeśli urządzenie nie było używane przez dłuższy czas, sugeruje się użycie tej funkcji.



Użycie tej funkcji przed przygotowaniem kawy zapewni również gorętszą kawę.

6 Czyszczenie

Wyłączanie trybu automatycznego czyszczenia

Urządzenie czyści się automatycznie przed i po każdym parzeniu. Możesz wykonać poniższe kroki, aby wyłączyć tryb automatycznego czyszczenia.

- Włącz urządzenie, naciskając przycisk włączania/wyłączania zasilania i poczekaj, aż przejdziesz w tryb bezczynności.
- Otwórz przednią osłonę.
- Naciśnij przycisk włączania/wyłączania zasilania przez 5 sekund i rozlegnie się sygnał dźwiękowy.
- Zamknij przednią osłonę.
- Operacja automatycznego czyszczenia została anulowana.



Zalecamy aktywne korzystanie z trybu automatycznego czyszczenia dla zdrowego użytkownika.

Abym jednorazowo anulować automatyczne czyszczenie;

Naciśnij przycisk włączania/wyłączania podczas włączania lub wyłączania maszyny, aby pominąć tę funkcję.

W celu wyciszenia dźwięków urządzenia;



Naciśnij jednocześnie przycisk włączania/wyłączania i przycisk kawy mielonej przez 3 sekundy. Powtórz te kroki jeśli chcesz przywrócić poprzednie ustawienia.

7 Rozwiązywanie problemów

Problem	Przyczyna	Rozwiązanie
Urządzenie nie działa.	Urządzenie nie jest podłączone do prądu.	Podłącz i naciśnij przelącznik. Sprawdź kabel i wtyczkę.
Brak lub opóźniona reakcja w kilku próbach naciśnięcia klawisza funkcyjnego na panelu	Urządzenie znajduje się pod wpływem zakłóceń elektromagnetycznych. Panel jest zabrudzony.	Odłącz urządzenie od prądu. Uruchoń ponownie po kilku minutach. Wyczyść panel dostarczoną szmatką.
Kawa nie jest wystarczająco gorąca.	Filizjanki nie zostały podgrzane. Zaparzacz jest za zimny.	Umieść kubek na podgrzewaczu do kubków skierowany w dół lub opłucz kubek gorącą wodą. Upewnij się, że woda w zbiorniku na wodę nie jest za zimna.
Kawa nie wypływa z wylewki kawy.	Mogła zostać użyta wcześniej funkcja pustego systemu. Wylewka kawy mogła nie zostać wyczyszczona i jest zablokowana przez pozostałości kawy.	Naciskaj przycisk czyszczenia, aż z wylewki wypłynie woda. Wyczyść dozownik kawy.
Pierwsza filizjanka kawy jest słabej jakości.	Pierwsze uruchomienie młynka nie umieszcza wystarczającej ilości kawy w jednostce zaparzającej.	Wylej kawę. Następne kubki będą jeszcze lepsze.
Zbiornik wody został wyjęty/poziom wody w zbiorniku wody jest bardzo niski, ale nie ma alarmu „  ”.	Obszar w pobliżu złącza zbiornika wody może być mokry.	Wytrzyj wodę wokół złącza zbiornika wody.
Wewnętrzna tacka ociekowa jest wypełniona dużą ilością wody.	Mielona kawa jest zbyt drobna, co blokuje wypływ wody.	Ustaw drobność kawy na większe ziarna do procesu mielenia.

7 Rozwiązywanie problemów

Problem	Przyczyna	Rozwiązanie
Kawa wypływa zbyt wolno lub kropla po kropli.	Kawa jest zbyt drobno zmielona, co blokuje wypływ wody.	Ustaw drobność kawy na większe ziarna do procesu mielenia.
Wskaźnik migający informując, że nie ma wystarczającej ilości ziaren kawy, ale wewnątrz pojemnika jest ich mnóstwo.	Wewnętrzny wylot fusów jest zatkany.	Wykonaj czynności opisane dla czyszczenia wylotu fusów z kawy.
Nie można wyjąć zaparzacza lub tacki na fusy.	Urządzenie nie zakończyło procesu samooczyszczania i zostało wyłączone.	Włącz ponownie urządzenie i pozwól mu zakończyć proces automatycznego czyszczenia.
Urządzenie nie wykonuje już cyklu płukania po włączeniu lub wyłączeniu.	Przyczyną może być niewłaściwa obsługa podczas serwisowania urządzenia.	<ol style="list-style-type: none">1. Gdy urządzenie jest w stanie spoczynku, otwórz przednią osłonę.2. Naciśnij i przytrzymaj przycisk włączenia/wyłączenia, aż usłyszysz 2 sygnały dźwiękowe.3. Zamknij przednią osłonę.
Przyciski dotykowe nie działają.	Niewciśnięcie przycisku dotykowego z przodu urządzenia.	Naciśnij dolną część symbolu przycisku dotykowego z przodu urządzenia.

Droży Klienci,

Dziękujemy za zakup naszych produktów. Jesteśmy przekonani, że nasze urządzenia będą służyć przez lata. Każdy produkt firmy Beko jest objęty 2-letnim okresem gwarancji.

Warunki gwarancji Beko S.A. (małe urządzenia AGD)

BEKO spółka akcyjna z siedzibą w Warszawie (02-819), przy ulicy Puławskiej 366, wpisana do rejestru przedsiębiorców prowadzonego przez Sąd Rejonowy dla m.st. Warszawy w Warszawie, XIII Wydział Gospodarczy Krajowego Rejestru Sądowego, pod numerem: 0000078147 (dalej: „BEKO”) udziela gwarancji jakości (dalej: „Gwarancja”) na wprowadzone przez BEKO do obrotu na terenie Polski produkty marki BEKO (dalej: „Urządzenia”) osobom, które nabyły te produkty („Użytkownik”) na następujących warunkach:

I. ZAKRES OCHRONY.

BEKO gwarantuje, że Urządzenie zakupione przez Użytkownika jest wolne od wad produkcyjnych lub materiałowych, powstałych z przyczyn tkwiących w tym Urządzeniu (dalej: „Wada”), które ujawnią się w ciągu terminu określonego w części II. niniejszych Warunków Gwarancji (dalej: „Okres Gwarancyjny”).

W razie ujawnienia się Wady Produktu w trakcie Okresu Gwarancyjnego, zostanie ona usunięta na koszt BEKO w sposób uzależniony od właściwości wady, na zasadach i w zakresie określonym w niniejszych Warunkach Gwarancji.

BEKO zobowiązuje się do usunięcia Wady poprzez dokonanie nieodpłatnej naprawy lub wymiany Urządzenia, bądź też reklamacja zgłoszona na podstawie niniejszych Warunków Gwarancji zostanie rozpatrzona w inny sposób uzgodniony przez BEKO i Użytkownika.

Udzielona gwarancja jest ważna na terytorium Rzeczypospolitej Polskiej.

II. CZAS TRWANIA GWARANCJI.

Okres Gwarancyjny wynosi 24 miesiące licząc od daty zakupu Urządzenia przez pierwszego Użytkownika.

III. PROCEDURA ZGŁOSZENIA REKLAMACYJNEGO.

Wady Urządzenia ujawnione w Okresie Gwarancyjnym będą usuwane pod warunkiem przedstawienia przez Użytkownika dowodu zakupu tego Urządzenia zawierającego oznaczenia niezbędne do jego identyfikacji (model, datę zakupu).

Uprawnienia wynikające z niniejszych Warunków Gwarancji mogą być zrealizowane przez Użytkownika wyłącznie w Autoryzowanych Punktach Serwisowych BEKO (dalej: „Serwis”) po uprzednim dokonaniu zgłoszenia na Infolinii BEKO pod numerem telefonu: 22 250 14 14. Urządzenie powinno być odpowiednio zapakowane i zabezpieczone przez Użytkownika na czas transportu do punktu serwisowego Beko.

Wady Urządzenia będą usunięte w terminie 14 dni od daty zgłoszenia Wady na Infolinii BEKO.

Jeżeli część zamienna wymieniana w ramach uprawnień wynikających z niniejszych Warunków Gwarancji Urządzenia jest sprowadzana z zagranicy, termin naprawy, o którym mowa w punkcie 5 powyżej, może ulec wydłużeniu jednak, nie więcej niż do 30 dni licząc odpowiednio od daty zgłoszenia Wady na Infolinii BEKO. Informacje o spodziewanych terminach napraw dostępne są na Infolinii BEKO pod numerem 22 250 14 14. Po usunięciu Wady, Urządzenie zostanie dostarczone Użytkownikowi na koszt BEKO.

IV. WYŁĄCZENIA.

Warunkiem skorzystania z niniejszych Warunków Gwarancji jest:

- użytkowanie Urządzenia zgodnie z Instrukcją Obsługi dołączonej do tego Urządzenia i jego przeznaczeniem, jak również odpowiednio czyszczenie i konserwację Urządzenia;
- użytkowanie w warunkach indywidualnego gospodarstwa domowego. Urządzenie nie jest używane do celów prowadzenia działalności gospodarczej lub w zastosowaniach eksploatacji masowej, w

szczególności w gastronomicznej działalności hoteli, restauracji i innych obiektów turystyczno-rekreacyjnych lub zbiorowego żywienia. Stosowanie osprzętu zalecanego przez producenta; brak ingerencji w Urządzenie przez osoby do tego nieupoważnione; brak ingerencji w tabliczkę znamionową z numerem seryjnym Urządzenia.

Udzielona przez Beko Gwarancja nie obejmuje:

- wad powstałych z przyczyn innych niż tkwiące w Urządzeniu;
- normalnego zużycia elementów eksploatacyjnych tj. akumulatory, baterie, noże, filtry, żarówki, szczotki, itp.;
- czynności przewidzianych w Instrukcji Obsługi, do wykonania których zobowiązany jest Użytkownik Urządzenia we własnym zakresie i na swój koszt, w tym: instruktażu dotyczącego obsługi Urządzenia, instalacji oraz regulacji urządzenia.
- usterek powstałych w wyniku nieprawidłowego lub niewłaściwego użytkowania, niedbalstwa, przypadkowego uszkodzenia Urządzenia, nieodpowiedniego napięcia prądu lub dokonania jakichkolwiek zmian, które mają wpływ na niewłaściwe działanie Urządzenia, i które naprawiane były przez osoby nieupoważnione, używania instalacji niezgodnych z odpowiednimi Polskimi Normami i innych niż wymienione w Instrukcji Obsługi Urządzenia;
- uszkodzeń mechanicznych, termicznych, chemicznych, korozji, innych uszkodzeń spowodowanych działaniem lub zaniedbaniem Użytkownika lub powstałych na skutek działania sił zewnętrznych (do których zalicza się w szczególności wylądowania atmosferyczne, skoki napięcia, wszystkiego rodzaju awarie domowej instalacji wodno-kanalizacyjnej, itp.), a także powstałych na skutek przedostania się zanieczyszczeń lub ciał obcych do Urządzenia, zakamienienia (proces odkamieniania musi być przeprowadzany zgodnie z instrukcją obsługi z użyciem odpowiednich środków czyszczących) elementów ze szkła, plastiku oraz porcelany; odbarwień Urządzenia lub poszczególnych jego części;
- usterek powstałych na skutek przechowywania i użytkowania Urządzenia w warunkach, które są niezgodne z normalnymi warunkami domowymi określonymi wymaganiami powszechnie obowiązujących przepisów prawa i odpowiednich Polskich Norm;

V. POZOSTAŁE POSTANOWIENIA.

Niniejsze warunki gwarancji mają zastosowanie do Urządzeń zakupionych od dnia 01.03.2019 r. Gwarant oświadcza, że niniejsza Gwarancja jest udzielana Użytkownikowi dodatkowo i nie wyłącza, nie ogranicza ani nie zawiesza uprawnień Użytkownika wynikających z przepisów o rękojmi za wady rzeczy sprzedanej na podstawie Kodeksu cywilnego.

Vă rugăm să citiți acest manual de utilizare înainte de folosirea aparatului!

Stimate client,

Vă mulțumim că ați ales acest produs Beko. Sperăm că veți obține cele mai bune rezultate de la acest produs, care a fost fabricat la o calitate înaltă cu tehnologie de ultimă generație. Vă rugăm să citiți cu atenție și în întregime acest manual de utilizare și toate celelalte documente însoțitoare înainte de a utiliza produsul și păstrați-le pentru consultări ulterioare. Dacă predați produsul unei alte persoane, vă rugăm să îi dați și manualul de utilizare. Vă rugăm să țineți cont de toate avertismentele și informațiile din manualul de utilizare.

Explicații privind simbolurile

Următoarele simboluri sunt folosite în diferite secțiuni ale acestui manual:



Informații importante sau sugestii utile despre utilizare.



PERICOL: Acest avertisment se referă la situații periculoase pentru viață și bunuri.



AVERTIZARE: Acest avertisment indică situații potențial periculoase.



ATENȚIE: Această avertizare indică potențialul de deteriorare a materialului.



Materialele sunt adecvate pentru contactul cu alimentele



HÂRTIE RECICLATĂ &
RECICLABILĂ

1 Instrucțiuni importante privind siguranța și mediul

Această secțiune include instrucțiunile de siguranță care vă vor ajuta să vă protejați împotriva riscurilor de vătămări corporale și a riscurilor de pierderi materiale. Nerespectarea acestor instrucțiuni anulează orice garanție.

1.1 Pericol de curent electric

Pericol pentru viață generat de curentul electric!
Contactul cu cablurile sub tensiune sau componentele poate duce la vătămări corporale grave sau chiar la deces!

Respectați următoarele măsuri de siguranță pentru a evita șocurile electrice:

- Nu utilizați niciodată produsul dacă cablul de alimentare sau aparatul în sine sunt deteriorate. Contactați service-ul autorizat.
- Nu deschideți carcasa mașinii de cafea. Există pericol de electrocutare dacă sunt atinse conexiunile sub tensiune și/sau configurația electrică și mecanică este schimbată.
- Înainte de a curăța recipientul de boabe, scoateți

1 Instrucțiuni importante privind siguranța și mediul

aparatul din priză. Pericol din cauza rotirii râșniței de cafea!

1.2 Pericol de arsură sau opărire

Anumite părți ale mașinii de cafea se pot încinge în timpul funcționării! Băuturile dozate și aburul eliminat sunt foarte fierbinți!

Respectați următoarele măsuri de siguranță pentru a evita arsura/opărirea dvs. și/sau a altor persoane:

- Nu atingeți niciunul dintre manșoanele metalice de pe ambele guri de scurgere a cafelei.
- Evitați contactul direct al pielii cu aburul care iese din aparat sau cu apa fierbinte de clătire, de curățare sau de decalcifiere.

1.3 Măsuri de siguranță de bază

Respectați următoarele măsuri de siguranță pentru a asigura manevrarea în siguranță a mașinii de cafea:

1 Instrucțiuni importante privind siguranța și mediul

- Nu vă jucați niciodată cu materialele de ambalare. Există risc de sufocare. Păstrați toate materialele de ambalare departe de copii.
- Verificați dacă mașina de cafea prezintă semne vizibile de deteriorare înainte de utilizare. Nu utilizați o mașină de cafea defectă. Contactați service-ul autorizat.
- În cazul în care cablul de conectare este deteriorat, acesta trebuie înlocuit numai de un agent de service recomandat de producător pentru a preveni orice pericol! Vă rugăm să contactați producătorul sau serviciul clienți al acestuia.
- Reparațiile pentru aparatul de cafea trebuie efectuate numai de către un specialist autorizat sau de către un reprezentant al serviciului de asistență tehnică pentru clienți. Reparațiile efectuate de persoane neautorizate pot duce la un pericol considerabil pentru utilizator. De asemenea, aceste acțiuni vor anula garanția.
- Reparațiile mașinii de cafea aflate în perioada de garanție pot fi efectuate numai de centrele de

1 Instrucțiuni importante privind siguranța și mediul

service autorizate de producător, în caz contrar garanția se va anula dacă vor exista defecte ulterioare.

- Piesele defecte pot fi înlocuite numai cu piese de schimb originale. Numai piesele de schimb originale garantează îndeplinirea cerințelor de siguranță.
- Acest aparat poate fi utilizat de către copii cu vârsta de cel puțin 8 ani dacă aceștia sunt supravegheați sau au fost instruiți cu privire la utilizarea aparatului într-un mod sigur și dacă înțeleg pericolele implicate. Curățarea și întreținerea nu vor fi efectuate de către copii, cu excepția situațiilor în care aceștia au vârste mai mari de 8 ani și sunt supravegheați de adulți. Nu lăsați aparatul și cablul acestuia la îndemâna copiilor cu vârste mai mici de 8 ani.
- Aparatele pot fi utilizate de persoanele cu capacități fizice, senzoriale sau mentale reduse sau fără experiență și cunoștințe numai dacă aceștia sunt supravegheați sau au fost instruiți cu

1 Instrucțiuni importante privind siguranța și mediul

privire la utilizarea aparatului într-un mod sigur și dacă înțeleg pericolele implicate.

- Copiii nu trebuie să se joace cu aparatul
- Curățarea și operațiunile de întreținere care pot fi realizate de utilizator nu trebuie realizate de copii nesupravegheați.
- Acest aparat este destinat pentru a fi folosit în gospodărie sau aplicații similare, precum:
 - chicinete pentru angajați în magazine, birouri sau alte medii de lucru,
 - ferme,
 - de către clienți în hoteluri, moteluri și alte tipuri de medii rezidențiale,
 - medii de tip pensiune.
- Protejați mașina de cafea împotriva efectelor meteorologice, cum ar fi ploaia, înghețul și lumina directă a soarelui. Nu folosiți mașina de cafea în aer liber.
- Nu introduceți niciodată mașina de cafea, cablul de alimentare sau ștecherul în apă sau în alte

1 Instrucțiuni importante privind siguranța și mediul

lichide.

- Nu curățați cafetiera sau accesoriile în mașina de spălat vase.
- Nu turnați lichide, altele înafară de apă și nu introduceți alimente în rezervorul de apă.
- Nu umpleți rezervorul de apă peste linia maximă.
- Operați mașina de cafea numai când sunt montate containerul de deșeuri, tava de scurgere și tava pentru cești.
- Nu trageți de cablu pentru a scoate ștecherul din priză și nu-l atingeți cu mâinile ude.
- Nu țineți mașina de cafea de cablul de alimentare.
- Păstrați aparatul și cablul acestuia departe de accesul copiilor cu vârsta sub 8 ani.
- Aparatul poate fi utilizat numai pentru prepararea cafelei
- Copiii trebuie să fie supravegheați pentru a asigura faptul că aceștia nu se joacă cu echipamentul.
- Scoateți aparatul din priză înainte de a-l curăța sau când nu îl folosiți.

1 Instrucțiuni importante privind siguranța și mediul

- Așezați aparatul astfel încât ștecherul să fie întotdeauna accesibil.
- Folosiți aparatul întotdeauna pe o suprafață sigură, dreaptă, curată, uscată și antiderapantă.
- Aparatul nu este un aparat de cafea integrat și nu este conceput pentru a fi utilizat în interiorul unui dulap. Mașina de cafea nu trebuie așezată într-un dulap în timp ce este în funcțiune.
- Pentru a preveni deteriorarea cablului de alimentare, nu îl strângeți, nu îl îndoiiți, și nu îl frecați de margini ascuțite. Țineți cablul de alimentare departe de suprafețele încălzite și de flacăra deschisă.
- Asigurați-vă că sursa de alimentare cu energie electrică corespunde cu informațiile de pe placa de informații a aparatului.
- Utilizați aparatul doar cu o priză cu împământare.
- Nu utilizați aparatul cu un prelungitor.
- Dacă aveți mâinile umede, nu atingeți aparatul sau ștecherul acestuia când este conectat la priză.
- **ATENȚIE:** Pentru a evita pericolele datorate

1 Instrucțiuni importante privind siguranța și mediul

resetării involuntare a întrerupătorului termic, acest aparat nu trebuie alimentat printr-un dispozitiv de comutare extern, cum ar fi un temporizator, sau conectat la un circuit care este pornit și oprit în mod regulat de către serviciul de utilități.

- Atenție: evitați vărsarea lichidelor pe conector.
- Nu utilizați aparatul în mod necorespunzător pentru a evita eventualele răni.
- Și a eliminat de mai jos unul, deoarece acest produs este detașabil cablu de alimentare.
- În cazul în care cablul de alimentare electrică este deteriorat, acesta trebuie înlocuit de producător, reprezentantul său de service sau persoane cu calificări similare pentru evita orice pericol.
- Curățarea: Nu utilizați soluții de curățare dure și abrazive. Consultați instrucțiunile detaliate de curățare de la 6.1 la 6.4.

1.4 Utilizarea destinată

Mașina de cafea complet automată Beko este destinată utilizării în casă și aplicații similare, de exemplu în bucătării de personal, magazine, birouri și zone similare sau de către clienți în pensiuni, hoteluri, moteluri și alte spații de cazare. Această mașină de cafea nu este destinată utilizării comerciale. Mașina este destinată exclusiv pregătirii

1 Instrucțiuni importante privind siguranța și mediul

cafelei și încălzirii laptelui și a apei. Orice altă utilizare, alta decât cea menționată anterior, este considerată utilizare necorespunzătoare.

Pericol care rezultă din utilizarea necorespunzătoare!

În cazul în care aparatul de cafea nu este utilizat conform destinației sale, acesta poate deveni o sursă de pericol.



- În consecință, mașina de cafea trebuie utilizată numai în scopul pentru care a fost concepută.
- Urmăriți procedurile descrise în acest manual de utilizare.

Nu se va accepta nicio reclamație de niciun fel pentru daune sau vătămări care rezultă din utilizarea aparatului de cafea în alte scopuri decât cele prevăzute.

Riscul trebuie să fi fost suportat exclusiv de către proprietarul aparatului.

1.5 Limitarea răspunderii

Toate informațiile tehnice, datele și instrucțiunile privind instalarea, operarea și întreținerea mașinii de cafea cuprinse în aceste instrucțiuni de operare reprezintă starea curentă la momentul tipăririi și se bazează pe cele mai bune cunoștințe posibile obținute prin experiență și know-how.

Din informațiile, ilustrațiile și explicațiile din acest manual de utilizare nu se poate deduce nicio pretenție/solicitare.

Producătorul nu își asumă nicio răspundere pentru daune sau vătămări care rezultă din nerespectarea manualului de utilizare, utilizarea produsului în alte scopuri decât cele prevăzute, reparații neprofesionale, modificări neautorizate sau utilizarea de piese de schimb neaprobate.

1 Instrucțiuni importante privind siguranța și mediul

1.6 Conformitatea cu Directiva WEEE și eliminarea produsului uzat:

Acest produs este în conformitate cu Directiva EU privind WEEE (2012/19/UE). Acest produs este prevăzut cu un simbol de clasificare pentru deșeurile de echipamente electrice și electronice (WEEE).

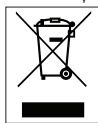

Acest simbol arată că acest produs nu trebuie eliminat împreună cu deșeurile menajere la sfârșitul perioadei sale de utilizare. Aparatul uzat trebuie transportat la un punct de colectare pentru reciclarea echipamentelor electrice și electronice. Pentru a găsi aceste puncte de colectare, vă rugăm să contactați autoritatea locală sau comerciantul de la care ați cumpărat produsul. Fiecare gospodărie joacă un rol important

în restaurarea și reciclarea aparatelor vechi. Eliminarea corespunzătoare a aparatelor utilizate ajută la prevenirea posibilelor consecințe negative pentru mediu și sănătatea umană.

1.7 Conformitatea cu Directiva RoHS

Produsul achiziționat de dumneavoastră este în conformitate cu Directiva EU RoHS (2011/65/EU). Acesta nu conține materiale periculoase și interzise, specificate în această Directivă.

1.8 Informații despre ambalaj



Materialele de ambalare ale produsului au fost fabricate din materiale reciclabile, în conformitate cu reglementările naționale de mediu. Materialele de ambalare nu trebuie eliminate împreună cu deșeurile menajere sau de alt tip. Transportați-le la punctele de colectare pentru ambalaje, amenajate de autoritățile locale.

2 Aparatul dvs. de espresso complet automat

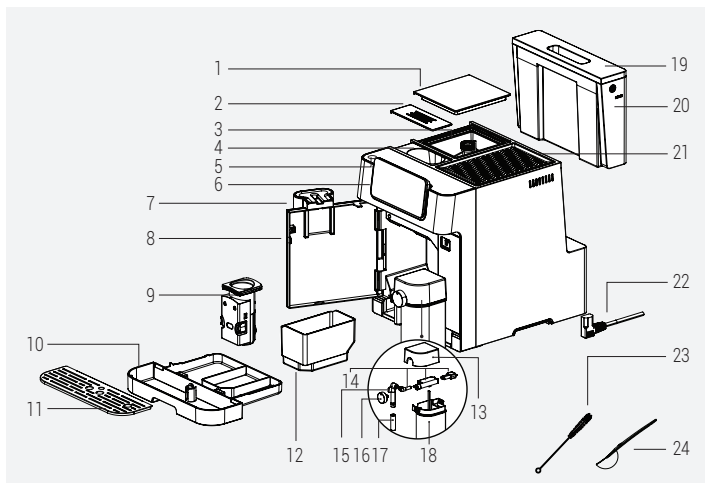

- | | |
|---|--|
| 1. Capac recipient pentru boabe de cafea | 13. Capac pentru paharul de lapte |
| 2. Capac pentru jgheab de cafea pre-măcinată | 14. Piese de asamblare pentru paharul de lapte |
| 3. Recipient pentru boabe de cafea | 15. Partea internă a duzei pentru paharul de lapte |
| 4. Jgheab de cafea pre-măcinată | 16. Buton de reglare a spumei de lapte |
| 5. Buton On/Off (Pornit/Oprit) | 17. Duză pentru paharul de lapte |
| 6. Panou digital control | 18. Pahar de lapte |
| 7. Gură de scurgere reglabilă pentru cafea | 19. Capac rezervor de apă |
| 8. Capacul frontal | 20. Rezervor de apă |
| 9. Unitate de preparare | 21. Încălzitor ceașcă |
| 10. Tavă de picurare | 22. Cablul de alimentare |
| 11. Tavă cești | 23. Perie de curățare |
| 12. Recipient pentru cafea măcinată (reziduală) | 24. Lingură de cafea pre-măcinată |

2 Aparatul dvs. de espresso complet automat

Date tehnice

Sursă de alimentare:

220-240 V~, 50-60 Hz

Putere: 1350 W

Ne rezervăm dreptul de a opera modificări tehnice și de design.

Toate valorile declarate pe produs și pe plăantele tipărite au fost obținute din măsurători de laborator efectuate în conformitate cu standardele relevante. Aceste valori pot varia în funcție de condițiile de utilizare și de mediu.

Dimensiunile produsului:

27,5 cm (Lățime) x 35,9 cm (Înălțime) x 41,2 cm (Adâncime)

Greutate: 9,68±0,5kg

Lungimea cablului: 95±5 cm

Greutatea cafelei măcinată (Mod boabe)

Standard: 9±2g

Intens: 11±2g

Capacitate tavă de picurare: Până la 0,5 Litri

Capacitate recipient pentru cafea măcinată (reziduală): Până la 10 cești

Capacitate pahar de lapte: Până la 0.6 Litri

Capacitatea rezervorului de apă: 2.0±5%L

Capac recipient pentru boabe de cafea: 250±5%g

Timpe de preîncălzire al aparatului: <50s

Volum cafea (Setări implicite):

Espresso: 30±10ml

Dublu: 60±10ml

Americano: 150±20ml

Ristretto: 20±5ml

Lungo: 60±10ml

3 Afișaj

3.1. Panoul de comandă

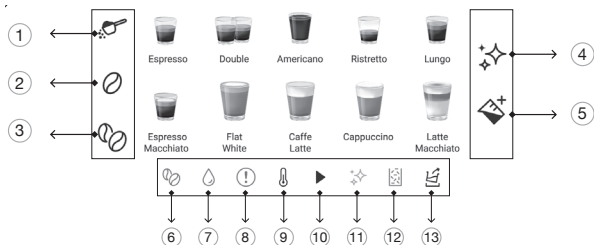

1		Utilizat pentru a selecta opțiunea "Cafea măcinată".
2		Utilizat pentru a selecta opțiunea "Cafea boabe standard".
3		Utilizat pentru a selecta opțiunea "Cafea boabe intensă".
4		Utilizat pentru inițierea funcțiilor de curățare și decalcifiere.
5		Buton lapte
6		Eroare lipsă boabe de cafea
7		Eroare lipsă apă
8		Eroare generală
9		Aprins în timpul preîncălzirii
10		Aprins în timpul proceselor în curs
11		Avertizare de decalcifiere
12		Eroare de umplere completă a rezervorului rezidual
13		Indicator de golire a apei

4 Pregătirea

4.1 Instalare



Îndepărtați orice folie de protecție, autocolante și orice alt material de ambalare de pe aparat.

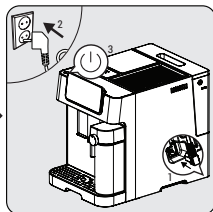
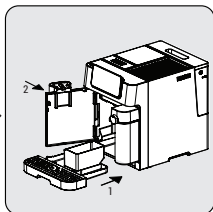
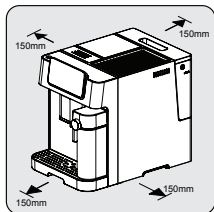

Alegeți o suprafață sigură și stabilă, cu o sursă de alimentare ușor accesibilă și permiteți o distanță minimă față de părțile laterale ale mașinii de cafea.

Introduceți tava de scurgere. Asigurați-vă că capacul frontal este introdus corect și închideți-l.

Desfășurați și îndreptați cablul de alimentare și introduceți ștecherul în mufa de sub mașina de cafea. Introduceți celălalt capăt al cablului de alimentare într-o priză de perete cu tensiune de alimentare adecvată. Apăsăți butonul pornit/oprit pentru a porni aparatul.

4.2 Umplerea rezervorului de apă



Despre programul de protecție: Dacă recipientul de apă nu este introdus complet în aparat, se va activa un mod de protecție după 15 secunde de la începerea procesului de preparare. Butonul pentru apă caldă se aprinde pe panoul de control.

1. Asigurați-vă că rezervorul de apă este introdus complet în aparat.

4 Pregătirea

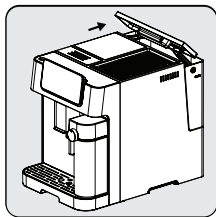

Ridicați rezervorul de apă utilizând capacul ca mâner.

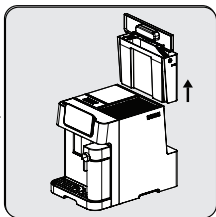

Scoateți rezervorul de apă.

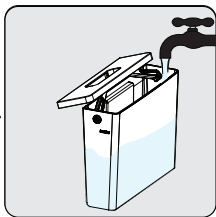

Clătiți rezervorul de apă cu apă curată, apoi umpleți rezervorul până la nivelul maxim și introduceți-l înapoi în mașina de cafea. Asigurați-vă că este introdus complet.



Pentru a preveni revărsarea apei din rezervorul de apă, nu adăugați apă direct în aparat dintr-un alt recipient.



- Nu umpleți niciodată rezervorul de apă cu apă caldă sau fierbinte, cu apă minerală sau orice alt lichid care ar putea deteriora rezervorul de apă și mașina de cafea.
- Când "💧" luminează, rezervorul de apă este la un nivel scăzut de apă și necesită umplere.

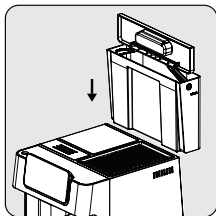

Puneți rezervorul de apă la loc utilizând capacul ca mâner.

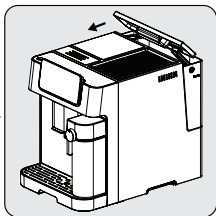

Închideți rezervorul de apă cu capacul.

5 Funcționarea

5.1 Reglarea râșnirii

Puteți regla grosimea măcinării prin rotirea butonului de reglare de pe recipientul pentru boabe:

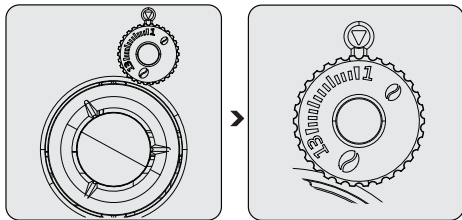

Nu efectuați niciodată reglajul de măcinare atunci când dispozitivul de măcinare nu este în funcțiune. Acest lucru poate deteriora dispozitivul de măcinare.



Liniile de pe butonul de reglare indică finețea măcinării. Un număr mai mare înseamnă un nivel de măcinare mai grosier.

5.2 Umplerea recipientelor pentru boabe



- Când „☕” luminează intermitent, aparatul trebuie umplut cu boabe de cafea.
- Este mai bine să depozitați boabele în ambalajul original în vid pentru a asigura o prospețime mai lungă. Pentru rezultate mai bune, nu folosiți pentru depozitare recipientul pentru boabe de cafea.

5 Funcționarea

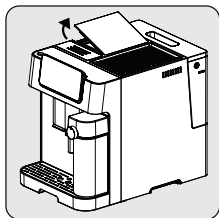

Scoateți capacul recipientului pentru boabe.

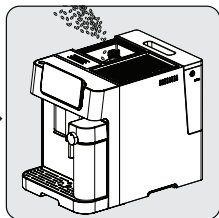

Turnați încet boabele de cafea.

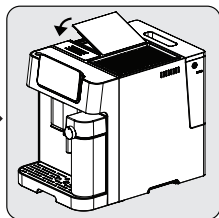

Puneți capacul recipientului la loc.

5.3 Utilizarea recipientului pentru cafea pre-măcinată

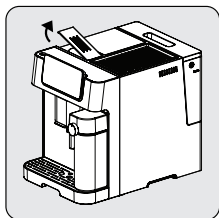

Îndepărtați jghebul recipientului de cafea pre-măcinată.

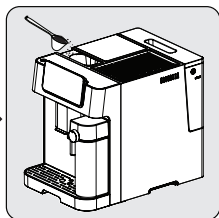

Puneți încet cafeaua pre-măcinată în jghebul pentru cafea pre-măcinată.

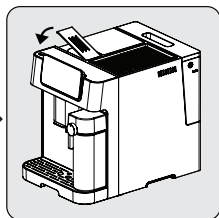

Puneți capacul jghebului la loc.



Jghebul de cafea pre-măcinată nu este o unitate de depozitare, ci asigură o utilizare (Max 13g) unică. Accesoriul lingură de măsurare poate fi utilizat pentru cantitatea sugerată de cafea măcinată.



- Butonul de cafea măcinată trebuie apăsat și selectat de pe ecran pentru a activa această setare.
- Păstrați cafeaua espresso într-un recipient ermetic și într-un loc răcoros și uscat pentru a le păstra aroma. Cafeaua nu trebuie păstrată pentru perioade lungi de timp, deoarece aroma acestora se va diminua.

5 Funcționarea

5.4 Utilizarea încălzitorului de cești

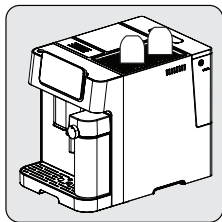

Ceștile trebuie așezate cu capul în jos pentru a se asigura că suprafața internă este menținută caldă și curată (această funcție utilizează căldura internă a aparatului).

5.5 Prepararea cafelei

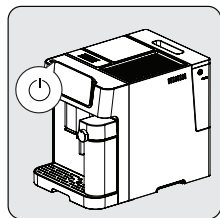

Porniți aparatul apăsând butonul On/Off (Pornit/Oprit). Aparatul pornește, începe preîncălzirea și curățarea automată. Acesta este gata de utilizare în modul de repaus, în care toate pictogramele sunt aprinse.



Așezați o ceașcă sub gura de scurgere pentru cafea și reglați înălțimea gurii de scurgere în funcție de ceașcă.

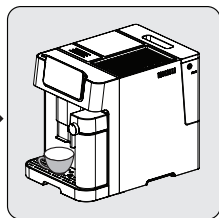

Selectați cafeaua prin apăsarea butonului și lumina pentru ceașcă se va aprinde, indicând că aparatul pregătește o ceașcă de cafea. Când aparatul revine la starea de repaus, cafeaua este gata să fie servită.

5 Funcționarea

5.5.1 Prepararea cafelei cu lapte

Espresso Macchiato, Flat White, Caffe Latte, Cappuccino sau Latte Macchiato sunt combinații de espresso cu diferite cantități de lapte fierbinte și spumă de lapte.

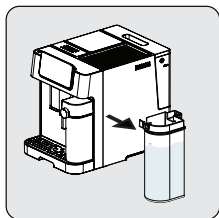

Țineți paharul de lapte cu o mână. Îndepărtați capacul paharului de lapte. Adăugați lapte în paharul de lapte. Cantitatea de lapte nu trebuie să depășească nivelul maxim. Temperatura recomandată pentru lapte este de 4-8 ° C (~ 40-46 ° F). Închideți capacul paharului de lapte.

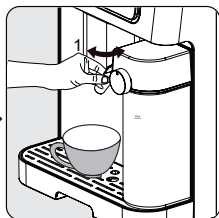

Atașați paharul de lapte la aparat, acesta trebuie să se cupleze cu un clic sonor. Asigurați-vă că cupa de lapte se cuplează corect. Reglați unghiul duzei paharului de lapte pe ceașcă. Reglați densitatea spumei de lapte cu ajutorul butonului de reglare a spumei de lapte în funcție de preferințele dumneavoastră.

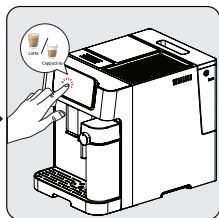

Selecționați cafeaua cu lapte prin apăsarea butonului și lumina pentru ceașcă se va aprinde, indicând că aparatul pregătește o ceașcă de cafea. Când aparatul revine la starea de repaus, cafeaua este gata să fie servită.

i

- Pentru a vă asigura că espresso se menține la temperatura optimă, vă recomandăm să preîncălziți ceștile.
- Pe lângă cafeaua folosită, utilizarea apei reci și proaspete, fără clor, mirosuri și alte impurități, va contribui la obținerea unui espresso perfect.

i

Acest aparat permite utilizatorului să seteze raportul de spumă prin rotirea butonului de la Max la Min pentru a obține spuma dorită. Recomandarea de setare pentru Latte este min-mid, iar pentru Cappuccino este mid-max. Ajustați densitatea spumei de lapte în funcție de preferințele dumneavoastră.

5 Funcționarea

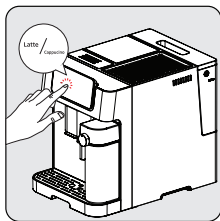

Apăsăți butonul pentru cafeaua preferată. Apoi se va auzi un semnal sonor. Butonul pentru băuturile selectate va începe să clipească și va începe prepararea.

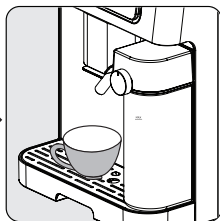

Pompa va funcționa intermitent pe măsură ce spuma de lapte intră în ceașcă. După ce spuma de lapte este pregătită, aparatul începe automat să prepare cafeaua.



Când aparatul emite un singur semnal sonor, băuturile sunt gata, savurați-le!
- Aparatul va reveni la modul inactiv.



Asigurați-vă întotdeauna că ceașca de lapte este amplasată corect. Dacă nu este montat corect; butonul Espresso Macchiato, Flat White, Caffe Latte, Cappuccino, Latte Macchiato și lapte se va stinge și funcțiile nu vor fi disponibile. O avertizare sonoră va emite 3 semnale sonore pentru a indica acest lucru.



Îndepărtarea ceștii de lapte nu are niciun impact asupra preparării cafelei, putând fi utilizate programele Double Espresso, Americano, Ristretto și Lungo.

5.6 Reglarea intensității cafelei

	Standard	Intens
Măcinată	Boabe	Boabe
Cafea	Cafea	Cafea
↑	↑	↑

Dacă se folosește cafea boabe, apăsați butonul "standart bean" (boabe standard) sau "intense bean" (boabe intense) pentru a regla intensitatea băuturii. În cazul în care se folosește cafea măcinată, apăsați opțiunea "ground coffee" (cafea măcinată).

5 Funcționarea

5.7 Ajustarea volumului de cafea / lapte

Puteți salva volumul de cafea precum și de spumă de lapte dorite pentru toate tipurile de băuturi, de la (25ml bis 250ml Kaffee [x2 für doppelten] & 100 ml bis 500 ml Milch)

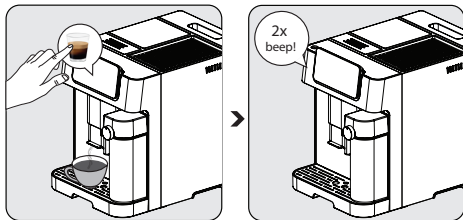

Wählen Sie während der Kaffeezubereitung die Funktion, die umprogrammiert werden soll. Drücken Sie die entsprechende Taste während des entsprechenden Vorgangs (KaffeeEinstellung während der Kaffeeausgabe, Milcheingabe während der Milchausgabe) und halten Sie sie gedrückt. Sie hören einen Signalton.

Lassen Sie die Taste erst los, wenn die gewünschte Menge Kaffee oder Milch durchgelaufen ist. Es ertönen zwei Pi-eptöne. Diese Zeit ist nun unter der entsprechenden Funktion gespeichert.



Pentru a modifica cantitatea de cafea neagră; după ce s-a terminat distribuirea laptelui, apăsați și mențineți apăsată pictograma băuturii selectate până când cantitatea dorită a trecut. Reglarea apei se poate face în timpul preparării în curs a cafelei (după ce s-a terminat măcinarea).

5 Funcționarea

Pentru a reseta toate băuturile la setările implicite/de fabrică;



Pentru a reseta setările implicite ale întregii selecții a volumului de băuturi și de spumă de lapte salvate în memorie;

- Apăsați simultan butonul de pornire/oprire și butonul pentru boabe timp de 3 secunde.

Pentru a reseta o singură băutură la setările implicite/de fabrică;

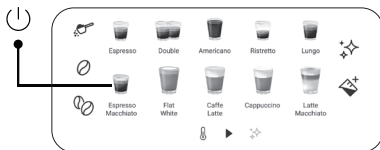

Pentru a reseta la setările implicite ale oricărui volum de cafea sau de spumă de lapte în mod individual;

- Apăsați butonul de pornire/oprire și butonul pentru băuturi (care se dorește a fi resetat) toate împreună timp de 3

secunde.

5.8 Spuma de lapte

Aparatul poate distribui lapte fierbinte prin simpla apăsare a butonului pentru lapte fierbinte "  ". Apăsați din nou pentru a opri.



Această funcție poate fi utilizată numai pentru a elibera lapte cald. Prin adăugarea de diferite ingrediente în laptele cald preparat pot fi create diferite arome.

5.9 Selectarea modului



Mașina de cafea are trei setări diferite: setarea Default (Implicită), modul ECO și modul Speed (Rapid). În modul ECO, aparatul economisește mai multă energie. În modul Speed (Vitează), utilizatorul poate face cafeaua mai rapid decât în setările implicite.

5 Funcționarea

	ECO Mode (Mod ECO)	Speed Mode (Mod rapid)	Setări implicite
Aprindere ceașcă	Oprit	Pornit	Pornit
Pre-infuzare*	Da	Nu	Da
Timpe de oprire automată	10 minute	30 de minute	20 de minute

i

Funcția de pre-infuzare umezește cafeaua din infuzor cu o cantitate mică de apă înainte de extragerea completă. Acest lucru expandează cafeaua măcinată care acumulează o presiune mai mare în infuzor, ceea ce ajută la extragerea tuturor uleiurilor și obținerea savorii complete a boabelor.

1. Când mașina de cafea este în repaus, țineți apăsat timp  de 5 secunde.
2. Apoi  va clipi, iar următoarele butoane se vor aprinde pentru a indica diferite setări:

În mod ECO



În mod Rapid



În setări implicite



3. Apăsați butonul "Powder Coffee Button" (buton pentru cafea cu pudră) pentru modul ECO, butonul "Standart Bean Coffee" (buton pentru cafea în boabe) pentru modul de viteză și butonul "Intense Bean Coffee" (buton pentru cafea intensă în boabe) pentru setările implicite. Veți auzi două bipuri când modul a fost selectat.
4. Dacă doriți ca setarea să rămână neschimbată, apăsați  din nou sau așteptați 5 secunde pentru ca mașina de cafea să revină în starea de repaus.

5 Funcționarea

5.10 Anularea

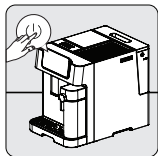

Butonul On-Off (pornire/oprire) trebuie apăsat o dată pentru a anula orice proces în desfășurare. În plus, apăsarea din nou pentru o băutură selectată după ce a început pregătirea va anula, de asemenea, operațiunea.



Dacă apăsați de 2 ori butonul on-off (pornire/oprire), dispozitivul se va opri forțat.

6 Curățarea

6.1 Curățarea aparatului

1. Deconectați cablul de alimentare.
2. Turnați toată apa/reziduul de cafea din interiorul tăvii de picurare și al recipientului pentru reziduuri de cafea.
3. Utilizați o cârpă umedă sau un agent de curățare care nu zgârie pentru a curăța petele de lichid de pe aparat.



Nu utilizați niciodată agenți abrazivi, oțet sau detartranți care nu sunt incluși în cutie pentru a curăța aparatul.

Curățarea și întreținerea regulată a aparatului este foarte importantă pentru prelungirea duratei de viață a acestuia.

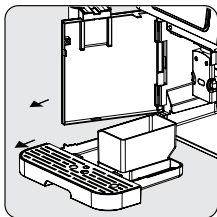

Deschideți capacul frontal. Îndepărtați tava de picurare și recipientul pentru reziduuri de cafea.

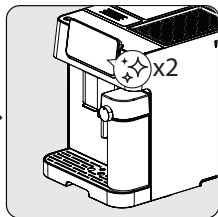

Pentru a curăța automat paharul de lapte, apăsați de două ori butonul de curățare/detartare "☆☆". După ce ați terminat, scoateți paharul de lapte și piesele de asamblare a paharului de lapte. Curățați-le sub jet de apă curată. Apoi uscați-le.

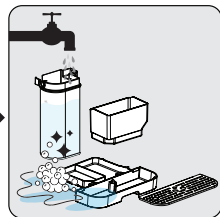

Goliți recipientul pentru reziduuri de cafea, tava de scurgere. Spălați recipientul pentru reziduuri de cafea, tava de picurare și paharul de lapte cu apă caldă curentă și folosiți acul sau perii periei, dacă este necesar, pentru a curăța toate componentele. Apoi uscați-le.

6 Curățarea

i

Când  se aprinde, recipientul pentru cafea reziduală trebuie golit. Această pictogramă se va aprinde după fiecare 10 preparări de cafea. Curățați recipientul pentru a remedia eroarea. Dacă recipientul este curat, scoateți-l și puneți-l înapoi la locul său.

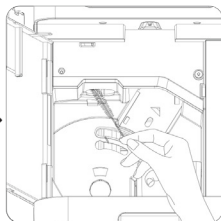
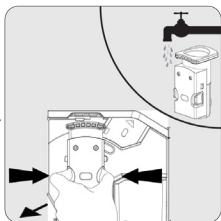
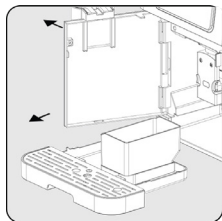

Țineți gura de scurgere reglabilă pentru cafea și trageți-o încet înapoi pentru a deschide capacul frontal.

Îndepărtați unitatea de preparare. Se spală cu apă și apoi se usucă.

Curățați conducta de evacuare a cafelei cu o perie.

i

- Tava de picurare trebuie golită atunci când indicatorul de plutare este vizibil.
- Pâlnia pentru cafea pudră trebuie curățată după fiecare utilizare cu ajutorul periei de curățare.

i

Când  se aprinde, indică faptul că unitatea de infuzare lipsește/este instalată incorect.

Când  luminează intermitent, indică faptul că ușa frontală nu este închisă.

6.2 Funcția de decalcifiere



- După un ciclu de preparare predefinit este necesară decalcifierea.
- Nu utilizați oțet sau alți agenți de curățare pentru auto-curățarea acestui aparat. Alți agenți de curățare pot deteriora aparatul.
- Feriți-vă pielea/corpul de apa fierbinte.

6 Curățarea

Când ✨ se aprinde, indică faptul că aparatul trebuie să efectueze decalcifiere. Aparatul va fi în cea mai bună stare dacă această funcție este efectuată cel puțin o dată pe lună sau mai regulat, în funcție de duritatea apei utilizate.

Pentru a începe decalcifierea:

1. Umpleți recipientul de apă până la "Nivel de decalcifiere ✨".
2. Adăugați în recipientul de apă un pachet de agent de curățare inclus în cutie.
3. Așezați un recipient suficient de mare sub gura de scurgere pentru cafea și duză.
4. Când mașina de cafea este în repaus, țineți apăsat timp ✨ de 5 secunde. Veți auzi un semnal sonor și ✨ va clipi până când recipientul de apă este gol.
5. Umpleți din nou recipientul de apă până la "nivel de decalcifiere" cu apă și apăsați din nou butonul ✨ pentru a începe al doilea ciclu de decalcifiere. Dacă recipientul de apă este scos și pus la loc, aparatul va detecta această acțiune și va începe automat al doilea ciclu (fără a mai apăsa din nou ✨).
6. Odată ce recipientul de apă este golit, ecranul va reveni la starea de repaus. Decalcifierea este încheiată. Umpleți recipientul de apă cu apă proaspătă pentru a începe pregătirea cafelei.

Pentru a reseta starea de avertizare de decalcifiere:



Pentru a reseta starea de avertizare de decalcifiere:

Apăsați simultan butonul de pornire/oprire și butonul de decalcifiere timp de 3 secunde.





Pentru ca aparatul să fie în cea mai bună stare de funcționare, resetarea stării de avertizare de decalcifiere nu este recomandată.

6 Curățarea

6.3 Funcția de sistem gol

Utilizați funcția de golire a sistemului înainte de o perioadă lungă de neutilizare și pentru protecția împotriva înghețului.

1. În starea de reaps, apăsați continuu  și butonul de lapte  simultan timp de 3 secunde.
2.  apoi se va aprinde.
3. Scoateți recipientul de apă din aparat, procesul va începe automat.
4. După finalizarea procesului de funcție de sistem gol, aparatul se va opri automat.



Atunci când aparatul este reutilizat pentru prima dată după utilizarea funcției de golire a sistemului; apăsați butonul de lapte până când apa iese din gura de scurgere.

6.4 Funcția de curățare / clătire manuală

Puteți curăța / clăti manual duza de cafea înainte sau după utilizare. În starea de reaps, apăsați o dată .

- După curățare / clătire, aparatul va reveni la starea de reaps.



- Apa care iese prin duza pentru cafea este fierbinte și este colectată în tava de scurgere de dedesubt. Evitați contactul, deoarece acesta este împrăsciată.
- În cazul în care aparatul nu a fost utilizat pentru o perioadă lungă de timp, se sugerează utilizarea acestei funcții.



Utilizarea acestei funcții înainte de prepararea cafelei va asigura, de asemenea, o cafea mai fierbinte.

6 Curățarea

Dezactivarea modului de curățare automată

Aparatul dumneavoastră se curăță automat înainte și după fiecare operațiune de preparare. Puteți urma pașii de mai jos pentru a dezactiva modul de curățare automată.

- Porniți aparatul apăsând butonul de on/off (pornire/oprire) și așteptați până când acesta intră în starea de repaus.
- Deschideți capacul frontal.
- Apăsați butonul on/off (pornire/oprire) timp de 5 secunde și se va auzi un semnal sonor.
- Închideți capacul frontal.
- Operațiunea de curățare automată a fost anulată.



Vă recomandăm să folosiți în mod activ modul de curățare automată pentru o utilizare sănătoasă.

Pentru a dezactiva sunetele dispozitivului;

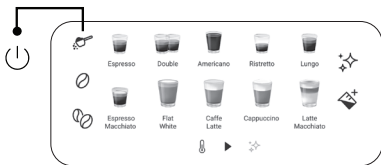

Apăsați butonul de pornire/oprire și butonul de cafea măcinată împreună timp de 3 secunde. Faceți același lucru pentru a reporni.

Pentru a anula o singură dată curățarea automată;

Apăsați butonul on/off (pornit/oprit) în timp ce aparatul pornește sau se oprește pentru a ocoli această funcție.

7 Depanarea

Problema	Cauză	Soluție
Aparatul nu funcționează.	Aparatul nu este conectat la rețeaua de alimentare.	Conectați și apăsați comutatorul. Verificați cablul și conectorul.
La mai multe încercări de apăsare a unei taste funcționale de pe panou, răspunsul se obține târziu sau deloc.	Aparatul se află sub interferență electromagnetică. Panoul este murdar.	Deconectați aparatul de la sursa de alimentare. Reporniți după câteva minute Curățați panoul cu cârpa furnizată.
Cafeaua nu este suficient de fierbinte.	Ceștile nu au fost preîncălzite. Unitatea de infuzare este prea rece.	Așezați ceașca pe încălzitorul de cești cu capul în jos sau clătiți ceașca cu apă caldă. Asigurați-vă că apa din rezervor nu este prea rece.
Cafeaua nu curge din gura de scurgere a cafelei.	Este posibil ca funcția de golire a sistemului să fi fost utilizată anterior. Este posibil ca gura de scurgere a cafelei să nu fi fost curățată și să fie blocată de reziduuri de cafea.	Apăsați butonul de curățare până apa poate ieși prin gura de scurgere. Curățați gura de scurgere a cafelei.
Prima ceașcă de cafea este de calitate slabă.	La prima funcționare a râșniței nu se pune o cantitate suficientă de cafea în unitatea de preparare.	Aruncați cafeaua. Următoarele cești vor fi mai gustoase.
Recipientul de apă este scos / nivelul apei este foarte scăzut în rezervorul de apă, dar nu există nicio alertă "☹".	Zona din apropierea conectorului rezervorului de apă poate fi umedă.	Ștergeți apa din jurul conectorului rezervorului de apă.

7 Depanarea

Problema	Cauză	Soluție
Tava de scurgere internă este plină de apă.	Cafeaua măcinată este prea fină, ceea ce blochează ieșirea apei.	Reglați finețea cafelei la boabe mai mari pentru procesul de măcinare.
Cafeaua curge prea încet sau câte o picătură.	Cafeaua măcinată este prea fină, ceea ce blochează ieșirea apei.	Reglați finețea cafelei la boabe mai mari pentru procesul de măcinare.
Indicatorul luminează intermitent pentru a informa că nu există suficiente boabe de cafea, însă există o mulțime de boabe în interiorul recipientului.	Orificiul intern de ieșire a cafelei este blocat.	Urmați pașii descriși la curățarea orificiului de ieșire a cafelei măcinate.
Infuzorul sau tava pentru cafeaua măcinată este imposibil de îndepărtat.	Aparatul nu a finalizat procesul de auto-curățare și a fost oprit.	Porniți din nou mașina de cafea și lăsați-o să finalizeze procesul de auto-curățare.
Aparatul nu mai efectuează ciclul de spălare când este pornit sau oprit.	Cauza poate fi manipularea incorectă în operării aparatului.	<ol style="list-style-type: none">1. Când aparatul este în stare de repaus, deschideți capacul frontal.2. Apăsați continuu butonul On/Off (Pornit/Oprit) până când auziți 2 bipuri.3. Închideți capacul frontal.
Butoanele tactile nu sunt sensibile.	Nu apăsați butonul tactil din partea frontală a aparatului.	Apăsați partea inferioară a simbolului butonului tactil din partea frontală a aparatului.



CERTIFICAT DE GARANȚIE

Tensiune de alimentare/frecvență: 220-240V~, 50-60Hz
Importator: ARCTIC S.A., Găești, Dâmbovița, str. 13 Decembrie nr. 210, email: office@arctic.ro

TIP: Electrocasnice mici de bucătărie

Cuptor cu microunde

Purificatoare de aer

Model / Serie:

VÂNZĂTOR

Nr. factură: Data:

Vânzător (firma, localitatea):

CUMPĂRĂTOR

Nume Localitatea

Str. Nr. Bloc Sc. Et. Ap.

Județ Telefon E-mail

S-a efectuat proba de funcționare a aparatului, s-a prezentat modul de folosire, s-au predat instrucțiunile de utilizare și toate accesoriile. Am primit aparatul în perfectă stare de funcționare.

Stimați clienți,

La cumpărare vă recomandăm să solicitați efectuarea probei de funcționare și să verificați existența instrucțiunilor de utilizare și a accesoriilor.

Pentru a putea beneficia de toate avantajele produselor și serviciilor noastre vă rugăm:

- să citiți cu atenție și să respectați recomandările prezentate în "Instrucțiunile de utilizare".

- să păstrați cu grijă acest certificat pentru a-l putea prezenta (împreună cu documentul fiscal de achiziție), personalului SERVICE ARCTIC, la orice sesizare efectuată în perioada de garanție.

Vă mulțumim că ați optat pentru cumpărarea unui produs Beko!

Garanția legală de conformitate

Durata medie de utilizare a produsului este de 5 ani

Perioada de garanție a produsului este de 3 ani de la livrarea produsului*.

Perioada de 3 ani garanție se compune din garanția legală de conformitate de 2 (doi) ani la care se adaugă garanția comercială de durabilitate de 1 (un) an. Acordarea garanției comerciale de durabilitate se acordă în aceleași condiții în care se acordă garanția legală de conformitate.

*prin „produs” se înțelege „bun” conform OUG nr. 140/2021¹

Perioada de garanție legală de conformitate pentru conținutul digital sau serviciul digital în cazul bunurilor cu elemente digitale pentru care contractul de vânzare-cumpărare prevede furnizarea continuă de conținut digital sau a serviciului digital pe durată determinată este de:

a) 2 ani de la livrare, respectiv de la livrarea bunului – pentru produse cu durata medie de utilizare de 5 ani (art. 9 (3) din OUG nr. 140/2021);

b) 5 ani de la livrare, respectiv de la livrarea bunului – pentru produse cu durata medie de utilizare mai mare de 5 ani (art. 9 (3) din OUG nr. 140/2021);

c) Pe tot parcursul perioadei de furnizare a conținutului / serviciului digital – pentru furnizare continuă a conținutului / serviciului digital pe o perioadă mai mare de 5 ani (art. 9 (4) din OUG nr. 140/2021).

¹Ordonanță de urgență 140/2021 privind anumite aspecte referitoare la contractele de vânzare de bunuri



Service-ul acestui produs este asigurat de ARCTIC S.A. cu sediul în Găești, Dâmbovița, str. 13 Decembrie nr. 210. • *9010 • www.arctic.ro • www.beko.ro • e-mail: service@arctic.ro
Program Call Center: Luni - Vineri 08:30 - 20:00; Sâmbătă 08:30 - 17:00

Remedii incluse în garanția legală de conformitate conform OUG nr. 140/2021

(vă rugăm să aveți în vedere prevederile de mai jos)

ARCTIC garantează toate drepturile legale prevăzute de OUG nr. 140/2021 în beneficiul consumatorilor cu privire la garanția legală de conformitate. Dispozițiile prezentului certificat de garanție legală de conformitate se completează, în mod corespunzător, cu dispozițiile OUG nr. 140/2021.

În caz de neconformitate, consumatorul are dreptul de a beneficia de aducerea în conformitate a bunurilor, de a beneficia de o reducere proporțională a prețului sau de a obține încetarea contractului, în condițiile legii - art. 11 (1).

Consumatorii pot să opteze pentru o anumită măsură corectivă în cazul în care neconformitatea bunurilor este constatată la scurt timp după livrare, fără a depăși 30 de zile calendaristice - art. 11 (7).

Pentru ca bunurile să fie aduse în conformitate, consumatorul poate opta între reparație și înlocuire, cu excepția cazului în care măsura corectivă aleasă ar fi imposibilă sau, în comparație cu cealaltă măsură corectivă disponibilă, ar impune vânzătorului costuri care ar fi disproporționate, luând în considerare toate circumstanțele (ex. valoarea bunurilor în cazul în care nu ar fi existat neconformitatea, gravitatea neconformității sau dacă măsura corectivă alternativă ar putea fi executată fără vreun inconvenient semnificativ pentru consumator) - art. 11 (2).

Instalarea incorectă a bunurilor (art. 7).

Orice neconformitate cauzată de instalarea incorectă a bunurilor este considerată ca reprezentând o neconformitate a bunurilor, în oricare din următoarele situații:

- a) instalarea face parte din contractul de vânzare și a fost realizată de vânzător sau sub răspunderea vânzătorului;
- b) instalarea, destinată să fie realizată de consumator, a fost realizată de acesta și instalarea incorectă s-a datorat unor deficiențe în instrucțiunile de instalare furnizate de vânzător sau, în cazul bunurilor cu elemente digitale, de către vânzătorul sau furnizorul conținutului digital sau al serviciului digital.

Proba neconformității.

Orice neconformitate care este constatată în termen de un an de la data la care bunurile (inclusiv cele cu elemente digitale) au fost livrate este prezumată a fi existat deja în momentul livrării bunurilor până la proba contrarie sau cu excepția cazului în care această prezumție este incompatibilă cu natura bunurilor sau cu natura neconformității - art. 10 (1).

În cazul bunurilor cu elemente digitale pentru care contractul de vânzare prevede furnizarea continuă de conținut digital sau de servicii digitale pentru o anumită perioadă, sarcina probei cu privire la conformitatea conținutului digital sau a serviciului digital pe parcursul perioadelor de garanție legală îi revine vânzătorului în cazul unei neconformități care este constatată pe parcursul acestei perioade - art. 10 (3).

Remediere prin reparație.

În cazul în care neconformitatea este remediată prin reparație, termenele de garanție legală se prelungesc cu timpul de nefuncționare a bunului, din momentul la care a fost adusă la cunoștință vânzătorului lipsa de conformitate până la predarea efectivă a bunului în stare de utilizare normală către consumator - art. 12 (6).

Remediere prin înlocuire.

În cazul în care neconformitatea este remediată prin înlocuire, pentru bunurile care înlocuiesc bunurile neconforme, termenele legale de garanție pentru produsul înlocuit încep să curgă de la data înlocuirii cu noul produs - art. 12 (7).

Reducerea prețului și încetarea contractului.

Consumatorul are dreptul fie să obțină o reducere proporțională a prețului în conformitate cu legea, fie să obțină încetarea contractului de vânzare în condițiile legii, în oricare dintre următoarele cazuri - art. 11(4):

- a) vânzătorul nu a finalizat reparația sau înlocuirea sau, după caz, nu a finalizat reparația sau înlocuirea potrivit prevederilor legii sau vânzătorul a refuzat să aducă în conformitate bunurile potrivit prevederilor legii;
- b) se constată o neconformitate, în pofida eforturilor vânzătorului de a o remedia;
- c) neconformitatea este de o asemenea gravitate încât justifică o reducere de preț sau dreptul la încetarea imediată a contractului de vânzare;
- d) vânzătorul a declarat că nu va aduce bunurile în conformitate într-un termen rezonabil sau fără inconveniente semnificative pentru consumator ori acest lucru reiese clar din circumstanțele cazului.

Consumatorul are dreptul de a suspenda plata unei părți restante din prețul bunurilor sau a unei părți a acesteia până în momentul în care vânzătorul își va fi îndeplinit obligațiile care îi revin în temeiul legii - art. 11(6). Reducerea de preț este proporțională cu diminuarea valorii bunurilor primite de consumator în comparație cu valoarea pe care bunurile ar avea-o dacă ar fi în conformitate - art.13.

Încetarea contractului:

- a) nu poate fi solicitată dacă vânzătorul dovedește că neconformitatea este minoră;
- b) poate fi solicitată pentru totalitatea bunurilor achiziționate și livrate, deși motivul de încetare vizează doar anumite bunuri, în cazul în care consumatorului nu i se poate pretinde în mod rezonabil să accepte să păstreze numai bunurile conforme;
- c) determină obligația consumatorului de a returna vânzătorului bunurile, pe cheltuiala vânzătorului;
- d) determină obligația vânzătorului de a rambursa consumatorului prețul plătit pentru bunuri la primirea bunurilor sau a unei dovezi prezentate de consumator că bunurile au fost returnate; vânzătorul va folosi aceleași modalități de plată ca și cele folosite de consumator pentru tranzacția inițială, cu excepția cazului în care consumatorul a fost de acord cu o altă modalitate de plată și cu condiția de a nu cădea în sarcina consumatorului plata de comisioane în urma rambursării.

Garanția legală pentru viciu ascuns este aplicabilă în condițiile legii, conform OG nr. 21/1992 (reviziu 2) privind protecția consumatorului, OUG nr. 140/2021 și Codului Civil. Viciul ascuns reprezintă deficiența calitativă a unui produs livrat sau a unui serviciu prestat care nu a fost cunoscută și nici nu putea fi cunoscută de către consumator prin mijloacele obișnuite de verificare.



Service-ul acestui produs este asigurat de ARCTIC S.A. cu sediul în Găești, Dâmbovița, str. 13 Decembrie nr. 210. • *9010 • www.arctic.ro • www.beko.ro • e-mail: service@arctic.ro
Program Call Center: Luni - Vineri 08:30 - 20:00; Sâmbătă 08:30 - 17:00

UNITĂȚILE SERVICE ALE ARCTIC S.A. EXECUTĂ REPARAȚII ÎN TERMENUL DE GARANȚIE ȘI ÎN AFARA ACESTUIA

Nr. crt.	Data Reclamației	Data primirii în reparație	Reparat		Reparația curentă și/sau componenta înlocuită	Prelungirea termenului de garanție	Efectuarea verificării	
			Programat	Data ridicării aparatului			Cauza întârzierii	SERVICE

CONDIȚII SUPLEMENTARE DE GARANȚIE :

Pe orice defecțiune aparută în perioada de garanție, apelată la vânzător (respectiv, prin magazinul de unde a fost achiziționat produsul sau direct prin Call Center Arctic). Prelungirea termenului de garanție se va înscrie în certificatul de garanție de către unitatea SERVICE care a efectuat reparația. Garanția acoperă repararea și/sau înlocuirea pieselor constatate ca neconforme în sensul OUG nr.140/2021 (necauzate de consumator) de către tehnicienii Service Arctic.

Termenul de realizarea operațiilor de reparare, înlocuire sau întreținere este de 15 zile calendaristice de la data la care cumpărătorul a sesizat lipsa de conformitate către vânzător (respectiv, prin magazinul de unde a achiziționat produsul sau direct prin Call Center Arctic).

Reparațiile / înlocuirile se efectuează cu respectarea următoarelor condiții - art. 12(1)-(5) din OUG nr. 140/2021:

- fără costuri și fără vreun inconvenient semnificativ pentru consumator, fiindă seamă de natura bunurilor și de scopul pentru care consumatorul a solicitat bunurile în cauză;
- consumatorul pune bunurile la dispoziția vânzătorului, iar vânzătorul preia bunurile înlocuite pe propria cheltuială;
- obligăția de a repara sau înlocui bunurile include, după caz, demontarea bunurilor neconforme și instalarea bunurilor de înlocuire sau a bunurilor reparate sau suportarea costurilor aferente demontării și instalării;
- consumatorul nu este obligat să plătească pentru utilizarea normală a bunurilor înlocuite în perioada care a precedat înlocuirea acestora.

- piesele și accesoriile care prezintă lovituri, zgârieturi, spărturi sau deformări din vina exclusivă a consumatorului.

Reclamațiile referitoare la aspectele prevăzute mai jos, se rezolvă numai contra cost:

1. Nu au fost respectate instrucțiunile de transport, manipulare, instalare, utilizare și întreținere prescise.

PRODUSUL NU BENEFICIAZĂ DE GARANȚIE ÎN URMĂTOARELE CAZURI:

- Subansamblurile și accesoriile casabile care se deteriorează în timpul transportului vor fi înlocuite de vânzător (în cazul în care transportul e asigurat de vânzător sau sub responsabilitatea acestuia).
- Garanția nu se acordă subansamblurilor și accesoriilor casabile ale produselor care suferă deteriorări din vina exclusivă a consumatorului.
- Tensiunea de alimentare are valori care nu se încadrează în limitele prevăzute de standard (SR EN 50160).
- Instalația electrică a utilizatorului prezintă improvizații sau neconformități.
- Produsul a fost folosit în alte scopuri decât cel pentru care a fost proiectat.
- Produsul a suportat intervenții (reparații, modificări) din partea unor persoane neautorizate de producător.

Drepturile consumatorului sunt cele prevăzute în OUG nr. 140/2021 și OG 21/1992 (republicată).

În cadrul acestui proces, Arctic vă prelucrează date cu caracter personal, cu respectarea legilor aplicabile privind confidențialitatea și protecția datelor. Pentru informații complete despre modul în care vă prelucreăm datele, precum și despre drepturile dumneavoastră, vă rugăm să consultați secțiunea "Protecția datelor personale", accesând site-ul nostru la adresa <https://www.beko.ro/>.

¡Lea el Manual del usuario antes del uso!

Estimado Cliente,

Gracias por elegir un producto Beko. Esperamos que obtenga los mejores resultados con su producto, el cual ha sido fabricado con altas calidades y la última tecnología. Por lo tanto, le rogamos que lea detenidamente este manual de usuario y todos los demás documentos que lo acompañan antes de utilizar el producto y que lo conserve como referencia para un uso futuro. Si entrega el producto a otra persona, también entregue el manual de usuario. Siga todas las advertencias e información del manual de usuario.

Explicación del símbolos

Los siguientes símbolos se utilizan en las distintas secciones de este manual:



Información adicional o consejos útiles sobre el uso.



PELIGRO: Advertencia para situaciones de riesgo con respecto a la vida y la propiedad.



ADVERTENCIA: Esta advertencia indica situaciones potencialmente peligrosas.



PRECAUCIÓN: Esta advertencia indica la posibilidad de daños materiales.



Los materiales son aptos para el contacto con alimentos



**PAPEL RECICLADO &
RECICLABLE**

1 Instrucciones importantes respecto a seguridad y medio ambiente

Esta sección comprende las instrucciones de seguridad que contribuirán a brindar protección contra los riesgos de lesiones personales y pérdidas materiales. El incumplimiento de estas instrucciones causará la pérdida de cualquier tipo de garantía.

1.1 Peligro de corriente eléctrica

¡Peligro mortal por la corriente eléctrica!

¡Entrar en contacto con cables o componentes en tensión podría provocar lesiones graves o incluso la muerte!

A fin de evitar las descargas eléctricas, respete las siguientes precauciones de seguridad:

- No lo utilice si el cable de corriente o el propio aparato están dañados. Póngase en contacto con el servicio autorizado.
- No abra la carcasa de la cafetera. Corre el riesgo de sufrir una descarga eléctrica en caso de tocar conexiones con tensión y/o cambiar la configuración eléctrica y mecánica.

1 Instrucciones importantes respecto a seguridad y medio ambiente

- Antes de limpiar el recipiente de café en grano, desenchufe el aparato de la toma de corriente. Peligro por la rotación del molinillo de café.

1.2 Peligro de quemaduras o escaldaduras

¡Es posible que algunas partes de la cafetera se calienten demasiado durante la operación!
¡Las bebidas que se dispensan y el vapor que se escapa estarán muy calientes!

A fin de evitar quemaduras o escaldaduras en usted o en otros, respete las siguientes medidas de seguridad:

- No toque ninguna de las fundas metálicas de las dos salidas de café.
- Evite el contacto directo de la piel con el vapor que escapa o con el agua caliente de enjuague, limpieza y desincrustación.

1 Instrucciones importantes respecto a seguridad y medio ambiente

1.3 Precauciones fundamentales de seguridad

A fin de garantizar un manejo seguro de la cafetera, respete las siguientes precauciones de seguridad:

- Nunca juegues con el material de embalaje. Existe riesgo de asfixia. Mantenga todos los materiales de embalaje lejos de los niños.
- Antes de utilizar la cafetera, revísela para ver si tiene algún daño visible. No utilice una cafetera dañada. Póngase en contacto con el servicio autorizado.
- ¡En caso de que el cable de conexión esté dañado, sólo debe ser sustituido por un agente de servicio recomendado por el fabricante a fin de evitar cualquier peligro! Póngase en contacto con el fabricante o con el servicio al cliente.
- Sólo un especialista autorizado o el servicio de atención al cliente de la fábrica pueden realizar las reparaciones de la cafetera. En caso de reparaciones no calificadas, existe un peligro considerable para el usuario. Asimismo, la

1 Instrucciones importantes respecto a seguridad y medio ambiente

garantía se anula.

- Cualquier reparación de la cafetera durante el período de garantía sólo puede ser realizada por centros de servicio autorizados por el fabricante, ya que de lo contrario la garantía quedará anulada en caso de daños consecuentes.
- Las piezas defectuosas deben ser sustituidas únicamente por piezas de recambio originales. El cumplimiento de los requisitos de seguridad sólo se garantiza con piezas de repuesto originales.
- Este aparato puede ser utilizado por niños de 8 años y mayores si están bajo supervisión o son instruidos acerca del uso del aparato en una forma segura y si entienden los riesgos involucrados. La limpieza y el mantenimiento por el usuario no deberá ser realizado por niños a menos que sean mayores de 8 y estén supervisados. Mantenga el aparato y su cable fuera del alcance de los niños menores de 8 años.
- El aparato puede ser utilizado por personas con capacidades físicas, sensoriales o

1 Instrucciones importantes respecto a seguridad y medio ambiente

mentales reducidas o con falta de experiencia y conocimientos, siempre que estén bajo supervisión o hayan recibido instrucciones pertinentes sobre el uso del aparato de manera segura y comprendan los peligros que conlleva.

- No deje que los niños jueguen con el aparato
- Los niños no deberán realizar la limpieza y el mantenimiento sin estar vigilados por parte de un adulto.
- Este aparato está destinado para usos domésticos y similares como en:
 - áreas de cocina para el personal en tiendas, oficinas y otros entornos de trabajo,
 - granjas,
 - clientes en hoteles, moteles y otros entornos de tipo residencial,
 - entornos de hospedaje en régimen de alojamiento y desayuno.
- Proteja la cafetera contra los efectos de las condiciones climáticas como la lluvia, las heladas

1 Instrucciones importantes respecto a seguridad y medio ambiente

y la luz solar directa. No utilice la cafetera al aire libre.

- La cafetera, su cable de alimentación y su enchufe no deben ser sumergidos en agua u otros líquidos.
- No limpie la cafetera o sus accesorios en un lavavajillas.
- No vierta líquidos distintos al agua ni ponga alimentos en el depósito de agua.
- No llene el depósito de agua por encima de la línea máxima.
- Opere la cafetera únicamente cuando el contenedor de residuos, la bandeja de goteo y la rejilla de taza estén instalados.
- Para desconectar el enchufe de la toma no tire del cable ni lo toque con las manos húmedas.
- No sujete la cafetera por el cable de alimentación.
- Mantenga el aparato y su cable fuera del alcance de los niños menores de 8 años.
- La cafetera sólo se puede utilizar para preparar

1 Instrucciones importantes respecto a seguridad y medio ambiente

café.

- Debe vigilarse a los niños a fin de asegurarse que no jueguen con el aparato.
- Desenchufe el aparato antes de cada limpieza y cuando el aparato no esté en uso.
- Coloque el aparato de manera que el enchufe sea siempre accesible.
- Siempre use el aparato en una superficie estable, plana, limpia, seca y antideslizante.
- Esta cafetera no es empotrable y por tanto no debe utilizarse dentro de muebles a tal efecto. Tampoco se deberá colocar la cafetera dentro de ningún mueble mientras esté en uso.
- No apriete ni doble el cable de corriente y no lo roce con bordes afilados para evitar cualquier daño. Mantenga el cable de alimentación alejado de las superficies calientes y de fuentes de fuego.
- Asegúrese de que la alimentación eléctrica cumpla con las indicaciones de la placa de características del aparato.

1 Instrucciones importantes respecto a seguridad y medio ambiente

- Utilice el aparato en un enchufe con toma de tierra.
 - No utilice este aparato con un cable alargador.
 - No toque el enchufe si sus manos están mojadas o húmedas cuando el aparato está enchufado.
 - PRECAUCIÓN: Con el fin de evitar un peligro debido a un rearme involuntario de la desconexión térmica, este aparato no debe alimentarse a través de un dispositivo de conmutación externo, como un temporizador, ni conectarse a un circuito que sea encendido y apagado regularmente por la compañía eléctrica.
- Advertencia: evite derrames en el conector.
- No haga un mal uso del aparato para evitar posibles lesiones.
- Y retire el de abajo porque este producto tiene el cable de alimentación desmontable.
 - En caso de que el cable de corriente esté dañado, debe ser reemplazado por el fabricante o su agente o por una persona cualificada similar para evitar riesgos.

1 Instrucciones importantes respecto a seguridad y medio ambiente

- Limpieza No utilice limpiador abrasivo. Consulte las instrucciones detalladas de limpieza de los puntos 6.1 a 6.4.

1.4 Uso previsto

La cafetera totalmente automática de Beko está destinada al uso doméstico y en ámbitos similares, por ejemplo, en cocinas de personal, tiendas, oficinas y zonas similares o por clientes en hostales, hoteles, moteles y otros alojamientos. Esta cafetera no está destinada al uso comercial. La cafetera sólo está destinada a preparar café y a calentar leche y agua. Todo uso distinto al indicado anteriormente se considera como uso indebido.

¡Peligro por uso indebido!

Si la cafetera no se utiliza para los fines previstos, puede convertirse en una fuente de peligro.



- Por lo tanto, la cafetera se puede utilizar únicamente para su propósito previsto.
- Observe los procedimientos descritos en este manual de instrucciones.

No se aceptarán reclamaciones de ningún tipo por daños o lesiones derivadas del uso de la cafetera fuera de su finalidad.

El riesgo será asumido exclusivamente por el propietario de la cafetera.

1.5 Limitación de responsabilidad

Toda la información técnica, los datos y las instrucciones de instalación, operación y mantenimiento de la cafetera que figuran en estas instrucciones representan la situación actual en el momento de la impresión y están basados en el mejor conocimiento posible adquirido por la experiencia y los conocimientos técnicos.

1 Instrucciones importantes respecto a seguridad y medio ambiente

No se puede hacer ninguna reclamación basada en la información, las ilustraciones y las descripciones que figuran en este manual de usuario.

En caso de incumplimiento del manual de instrucciones, de uso distinto al previsto, de reparaciones no profesionales, de modificaciones no autorizadas o de empleo de piezas de repuesto no aprobadas, el fabricante no asumirá ninguna responsabilidad por los daños o lesiones que se produzcan.

1.6 Cumplimiento de la Directiva WEEE y eliminación del producto

Este aparato cumple con la Directiva WEEE de la UE (2012/19/EU). El presente producto lleva el símbolo de clasificación de residuos de aparatos eléctricos y electrónicos (WEEE).

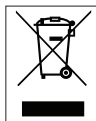

Este símbolo indica que este producto no debe desecharse junto con otros desechos domésticos al final de su vida útil. El dispositivo usado se debe entregar al punto de recogida oficial para el reciclaje de dispositivos eléctricos y electrónicos. Para encontrar estos sistemas de recogida, póngase en contacto con las autoridades locales o con el minorista donde compró el producto. Cada hogar juega un papel importante en la recuperación y el reciclaje de los electrodomésticos viejos. La eliminación adecuada de los electrodomésticos usados ayuda a prevenir posibles consecuencias negativas para el medio ambiente y la salud humana.

1.7 Cumplimiento de la Directiva RoHS

El producto que ha adquirido es conforme con la Directiva RoHS de UE sobre la restricción de sustancias peligrosas (2011/65/EU). No contiene materiales nocivos y prohibidos especificados en la Directiva.

1.8 Información sobre el paquete



Los materiales de embalaje del producto están fabricados con materiales reciclables de acuerdo con nuestras Regulaciones Nacionales del Medio Ambiente. No elimine los materiales de embalaje junto con los desechos domésticos o de otro tipo. Llévelos a los puntos de recolección de material de embalaje designados por las autoridades locales.

2 Su cafetera espresso totalmente automática

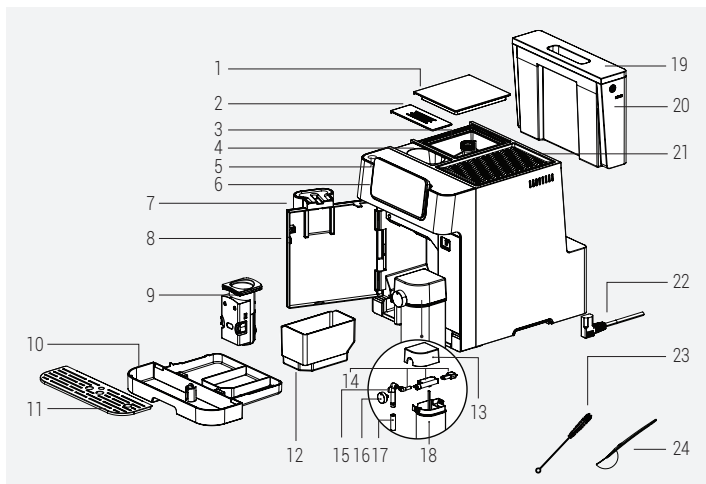

1. Cubierta de Recipiente de Granos de Café
2. Tapa del recipiente de café premolido
3. Recipiente de Granos de Café
4. Cuchara para café premolido
5. Botón de ENCENDIDO/APAGADO
6. Panel de Control Digital
7. Boquilla de café ajustable
8. Tapa frontal
9. Unidad de preparación
10. Bandeja de goteo
11. Bandeja para tazas
12. Contenedor de Poso de Café
13. Cubierta de espumador de leche
14. Piezas de montaje de la copa de leche
15. Pieza interna de la boquilla de la copa de leche
16. Pomo de ajuste de la espuma de leche
17. Boquilla de la taza de leche
18. Vaso de leche
19. Cala del depósito de agua
20. Depósito de agua
21. Calentador de tazas
22. Cable de alimentación
23. cepillo de limpieza
24. Cuchara para café premolido

2 Su cafetera espresso totalmente automática

Datos técnicos

Corriente:

220-240 V~, 50-60 Hz

Potencia: 1350 W

Se reservan los derechos para realizar cambios técnicos y de diseño.

Todos los valores declarados sobre el producto y en los folletos impresos fueron recopilados después de las mediciones de laboratorio realizadas conforme a los estándares relacionados. Estos valores pueden variar según el uso y las condiciones ambientales.

Dimensión del producto :

27,5 cm (Anchura) x 35,9 cm (Altura) x 41,2 cm (Profundidad)

Peso: 9.68±0.5kg

Longitud del cable 95±5 cm

Peso del café molido (modo en grano)

Estándar 9±2g

Intenso: 11±2g

Capacidad de la bandeja recogegotas:

Hasta 0,5 L

Contenedor de Poso de Café: Hasta 10 tazas

Capacidad de la taza de leche: Hasta 0,6L

Capacidad del tanque de agua: 2.0±5%L

Cubierta de Recipiente de Granos de Café: 250±5%g

Tiempo de precalentamiento de la máquina: <50s

Volumen de café (ajustes por defecto):

Espresso: 30±10ml

Doble: 60±10ml

Americano: 150±20ml

Ristretto: 20±5ml

Lungo: 60±10ml

3 Pantalla

3.1 Panel de mandos

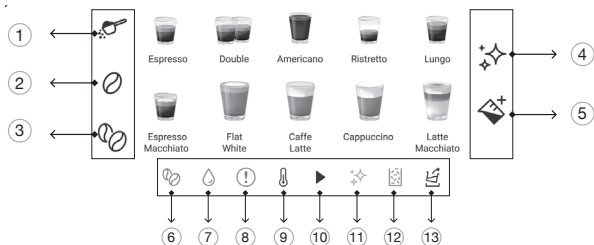

1		Se utiliza para seleccionar la opción " Café Molido ".
2		Se utiliza para seleccionar la opción " Café en grano estándar ".
3		Permite seleccionar la opción " Café en grano intenso ".
4		Se utiliza para iniciar las funciones de limpieza y descalcificación.
5		Botón de leche
6		Error sin grano de café
7		Error sin agua
8		Error general
9		Encendido durante el precalentamiento
10		Encendido durante los procesos en curso
11		Advertencia de descalcificación
12		Error de recipiente lleno
13		Indicador de vaciado de agua

4 Preparación

4.1 Instalación

i Retire las películas protectoras, las pegatinas y cualquier otro material de embalaje del aparato.

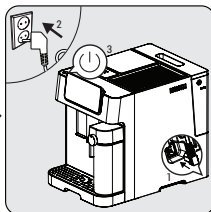
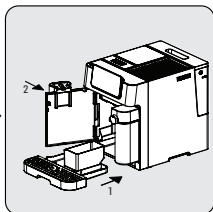
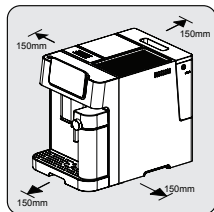

Elija una superficie segura y estable con una fuente de alimentación de fácil acceso y deje la mínima distancia posible de los lados de las máquinas.

Inserte la bandeja de goteo. Asegúrese de que está insertado correctamente y cierre la tapa frontal.

Afloje y tense el cable de alimentación e inserte el enchufe en la toma situada en la parte inferior de la máquina. Inserte el otro extremo del cable de alimentación en una toma de corriente con la tensión de alimentación adecuada. Pulse el botón de encendido/apagado para encender la máquina.

4.2 Llenado del depósito de agua



Sobre el programa de protección: Si el depósito de agua no está completamente colocado en el aparato, se activará un modo de protección a los 15 segundos del proceso de infusión. El botón de agua caliente se iluminará en el panel de control.

1. Asegúrese de que el depósito de agua esté completamente insertado en la máquina.

4 Preparación

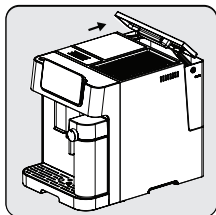

Eleve el depósito de agua utilizando la tapa como asa.

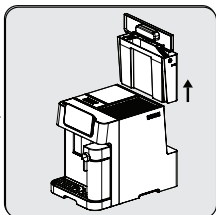

Retire el depósito de agua.

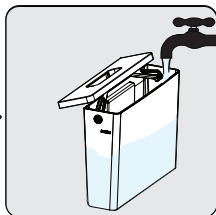

Enjuague el depósito de agua con agua fresca y luego rellene el depósito hasta el nivel Máx y póngalo de nuevo en la máquina. Asegúrese de que esté totalmente insertado.



Para evitar el desbordamiento del depósito de agua, no añada agua directamente al aparato desde otro recipiente.



- No llene nunca el depósito de agua con agua tibia o caliente, agua con gas o cualquier otro líquido que pueda dañar el depósito de agua y la máquina.
- Si  parpadea, el depósito de agua se encuentra a un nivel bajo de agua y requiere ser llenado.

5 Uso

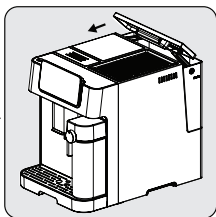
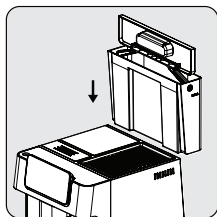

Vuelva a poner el depósito de agua en su lugar utilizando la tapa como asa.

Cierre el depósito de agua utilizando la tapa.

5.1 Ajuste de Molienda

Puede ajustar el grado de molido girando el botón de ajuste del recipiente de granos:

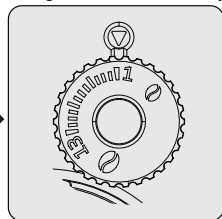
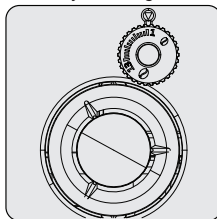

No ajustar nunca el molinillo si no está funcionando. El molinillo podría averiarse.



Las líneas del botón de ajuste indican la tosquead de la molienda. Un número más grande significa un nivel de molido más grueso.

5 Uso

5.2 Llenado del contenedor de granos

i

- Si ☕ parpadea, el aparato debe llenarse con granos de café.
- Es mejor guardar el café en grano en su envase al vacío original para garantizar una frescura más duradera. No utilice el recipiente de café en grano para almacenarlo y obtener mejores resultados.

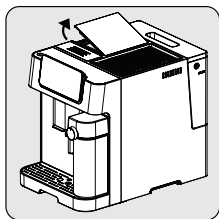

Quite la tapa del contenedor de granos.

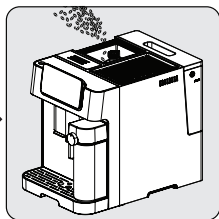

Vierta poco a poco los granos de café.

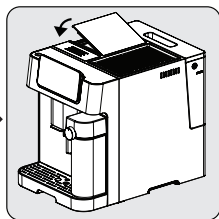

Vuelva a colocar la tapa del recipiente.

5.3 Utilización del recipiente de café premolido

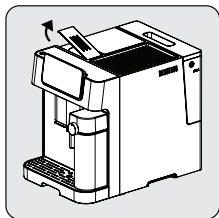

Retire la tapa del recipiente de café premolido.

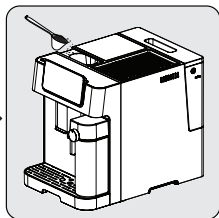

Introduzca lentamente el café premolido en el recipiente de café premolido.

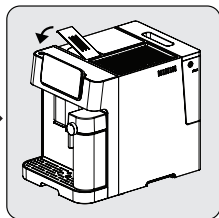

Vuelva a colocar la tapa del recipiente.

5 Uso



El recipiente para café premolido no es una unidad de almacenamiento, sino de un solo uso(13g). El accesorio de cuchara medidora puede utilizarse para la cantidad sugerida de café molido.



- Debe pulsar el botón de café molido y seleccionarlo en la pantalla para activar este ajuste.
- Guarde los posos de espresso en un recipiente hermético y en un lugar fresco y seco para conservar el sabor. El café molido no debe conservarse durante mucho tiempo, ya que se reduce su sabor.

5.4 Uso del calentador de tazas

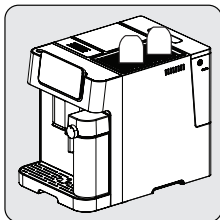

Las tazas deben colocarse boca abajo para garantizar que la superficie interna se mantenga caliente y limpia (Esta función utiliza el calor interno de la máquina).

5 Uso

5.5 Preparación de Su Café

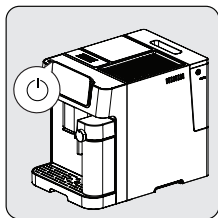

Encienda el aparato pulsando el botón de encendido/apagado. El aparato se enciende, inicia el precalentamiento y la autolimpieza. Está lista para su uso en modo inactivo en el que todos los iconos están encendidos.



Ponga una taza debajo de la boquilla de café y ajuste la altura de la boquilla de acuerdo con el tamaño de la taza.

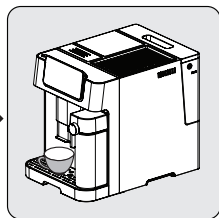

Pulse cualquier botón para seleccionar el tipo de café y el encendedor de tazas se encenderá indicando que el aparato está preparando una taza de café. Cuando el aparato vuelva al modo de reposo, el café estará listo para servir.

5.5.1 Preparación del café con leche

Espresso Macchiato, Flat White, Caffè Latte, Cappuccino o Latte Macchiato son combinaciones de espresso con distintas cantidades de leche caliente y espuma de leche.

5 Uso

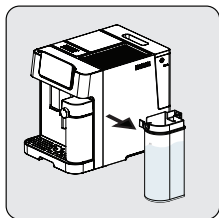

Sujete la taza de leche con una mano. Retire la tapa de la taza de leche. Añada leche a la taza de leche. La cantidad de leche no debe superar el nivel máximo. La temperatura recomendada para la leche es de 4-8 °C (~ 40-46 °F). Retire la tapa de la taza de leche. Cierre la tapa del vaso de leche.

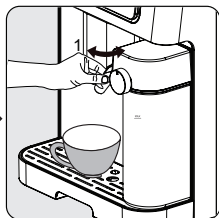

Acople el vaso de leche al aparato, debe encajar de forma audible. Asegúrese de que la taza de leche encaja correctamente. Ajuste el ángulo de la boquilla de la taza de leche sobre la taza. Ajuste la densidad de la espuma de leche con ayuda del botón de ajuste de la espuma de leche en función de sus preferencias.

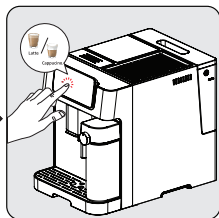

Seleccione su café con leche pulsando el botón y el encendedor de tazas se encenderá indicando que el aparato está preparando una taza de café. Cuando el aparato vuelva al modo de reposo, el café estará listo para servir.

i

- Para garantizar que su espresso se mantiene a la temperatura óptima, le recomendamos que precaliente sus tazas.
- Además del café utilizado, el uso de agua fresca y fría libre de cloro, olores y otras impurezas ayudará a garantizar un espresso perfecto.

i

Esta máquina permite al usuario ajustar la proporción de espuma girando el botón de Max a Min para disfrutar de la espuma deseada. El ajuste sugerido para Latte es min-mid, Cappuccino es mid-max. Ajuste la densidad de la espuma de leche según sus preferencias.

5 Uso

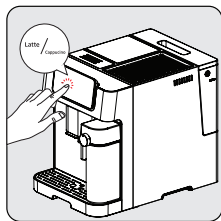

Pulse el botón del café preferido. A continuación se oirá un pitido. El botón de la bebida seleccionada comenzará a parpadear y se iniciará la preparación.

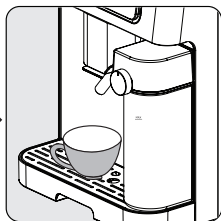

La bomba funcionará de forma intermitente cuando la espuma de leche entre por primera vez en la taza. Cuando la espuma de leche esté lista, el aparato comenzará automáticamente a preparar el café.



Cuando la unidad emita un pitido, las bebidas estarán listas, ¡disfrútelas!
- la máquina volverá al modo de reposo.



Asegúrese siempre de que el depósito de leche está colocado correctamente. Si no está bien ajustado; el botón de Espresso Macchiato, Flat White, Caffè Latte, Cappuccino, Latte Macchiato y leche se apagará y las funciones no estarán disponibles. El zumbador emitirá 3 pitidos para indicarlo.



La retirada de la taza de leche no afecta a la preparación del café, se pueden utilizar los programas Doble Espresso, Americano, Ristretto y Lungo.

5 Uso

5.6 Ajuste de Cantidad de Café/Agua Caliente

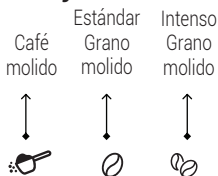

Si se está utilizando café en grano, pulse el botón "grano normal" o "grano intenso" para ajustar la intensidad de su bebida. Si se está utilizando café molido, pulse la opción "café molido".

5.7 Ajuste del volumen de café/leche

Puede guardar el volumen de café deseado para todos los tipos de bebidas, así como de agua caliente, de (de 25 ml a 250 ml de café [x2 para el doble] y de 100 ml a 500 ml de leche)

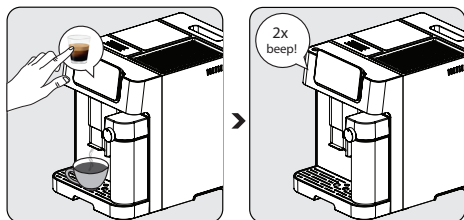

Mientras prepara el café, seleccione la función que desea reprogramar. Pulse el botón correspondiente y manténgalo pulsado. Oirá un pitido. [cantidades programables de espresso simple/doble (min: 30/60ml, máx: (El tiempo más corto de preparación de leche es de 10s, el tiempo más largo es de 45s).

Suelte el botón sólo cuando haya pasado el tiempo de preparación de leche que desee. Oirá dos pitidos. Este tiempo se guarda ahora en la función correspondiente. Para cambiar la cantidad de café solo; una vez finalizada la dispensación de leche, mantenga pulsado el icono de la bebida seleccionada hasta que haya pasado la cantidad deseada.

5 Uso

i

Para modificar la cantidad de café solo; una vez finalizada la dosificación de leche, mantenga pulsado el icono de la bebida seleccionada hasta que haya pasado la cantidad deseada. El ajuste del agua puede realizarse durante la preparación del café en curso (una vez finalizada la molienda).

Para restablecer todas las bebidas a los ajustes por defecto/fábrica;

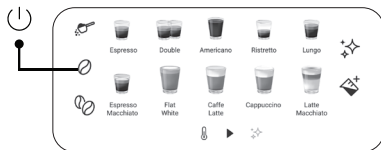

Para restablecer los ajustes predeterminados de todas las bebidas y la selección del volumen de espuma de leche guardados en la memoria;

- Pulse el botón de encendido/apagado y el botón de café en grano

a la vez durante 3 segundos.

Para restablecer una sola bebida a los ajustes predeterminados/fábrica;

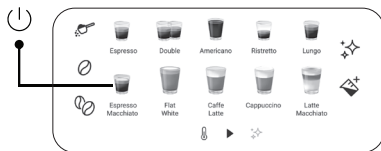

Para restablecer los ajustes predeterminados de cualquier volumen de café o espuma de leche individualmente;

- Pulse el botón de encendido/apagado y el botón de la bebida (que

desea restablecer) a la vez durante 3 segundos.

5 Uso

5.8 Espuma de leche

El aparato puede dispensar leche caliente simplemente pulsando el botón de leche "  ". Pulse de nuevo para parar.



 Esta función sólo puede utilizarse para producir leche caliente. Se pueden crear diferentes sabores añadiendo distintos ingredientes a la leche caliente preparada.

5.9 Selección de Modo

La máquina cuenta con tres ajustes diferentes: el ajuste predeterminado, el modo ECO y el modo rápido. En el modo ECO, el aparato ahorra más energía. En el modo rápido, el usuario puede preparar su café más rápidamente con respecto al ajuste predeterminado.

	Modo ECO	Modo Rápido	Configuración Predeterminada
Encendedor de taza	Apagado	Encendido (On)	Encendido (On)
Mezcla previa*	Sí	No	Sí
Temporizador de apagado automático	10minutos	30minutos	20minutos

 La función de precalentamiento humedece el café dentro de la unidad de preparación con una pequeña cantidad de agua antes de la extracción completa. Esto hace que el café se expanda para crear una mayor presión en la cafetera, lo que ayuda a extraer todos los aceites y sacar todo el sabor de los granos.

1. Cuando la máquina está en modo de espera, mantenga pulsado el botón  durante 5 segundos.
2. Parpadeará  y el siguiente botón tendrá las siguientes indicaciones para los diferentes ajustes:

En Modo ECO → 

En Modo Rápido → 

En Configuración Predeterminada → 

5 Uso

3. Pulse el "Botón de café en polvo" para el modo ECO, el "Botón de café en grano normal" para el modo rápido y el "Botón de café en grano intenso" para los ajustes predeterminados. Al seleccionar el modo escuchará dos pitidos.
4. En caso de que desee que el ajuste no cambie, vuelva a pulsar  o espere 5 segundos para que la máquina vuelva a la condición de espera.

5.10 Cancelar

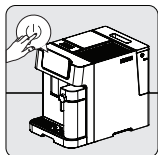

Para cancelar cualquier programa en marcha, pulsar una vez el botón de encendido/apagado. También se podrá cancelar pulsando de nuevo un botón de selección de bebida una vez que ya está iniciada la preparación.



Si pulsa el botón de encendido/apagado 2 veces, forzará el apagado del aparato.

6 Limpieza

6.1 Limpieza del aparato

1. Desenchufe el cable de alimentación de la toma de corriente.
2. Vacíe todos los restos de agua/café del interior de la bandeja recogegotas y del recipiente de restos de café.
3. Utilice un paño húmedo o un limpiador que no raye para limpiar las manchas de agua del aparato.



Para limpiar el aparato, nunca utilice agentes abrasivos, vinagre o desincrustantes que no estén incluidos en la caja.

Para prolongar la vida útil del aparato, es muy importante limpiarlo y mantenerlo a tiempo.

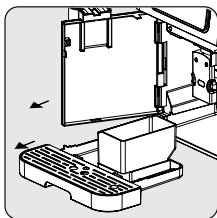

Abra la tapa delantera. Retire la bandeja recogegotas y el recipiente de residuos de café.

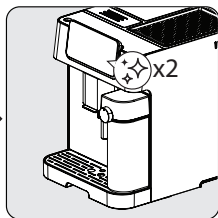

Para limpiar automáticamente la taza de leche, presione el botón de limpieza/descalcificación * ✨ * dos veces. Una vez terminado, saque las piezas de ensamble de la taza de leche y del vaso de leche. Límpielas bajo agua limpia. Séquelos posteriormente.

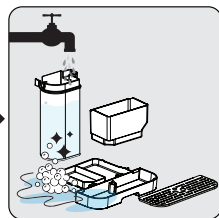

Vacíe el recipiente de residuos de café, la bandeja recogegotas. Lave el recipiente de residuos de café, la bandeja recogegotas y la taza de leche con agua corriente templada y utilice la aguja o las cerdas del cepillo si es necesario en alguna de las partes a limpiar. Séquelos posteriormente.

6 Limpieza



Cuando  se ilumine, significa que es necesario vaciar el recipiente de residuos de café. Este icono se encenderá después de cada 10 extracciones de café. Limpie el recipiente para solucionar el error. Si el recipiente está limpio, retírelo y vuelva a colocarlo en su sitio.

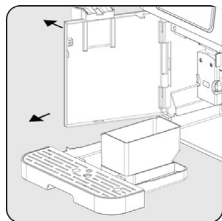

Sujete la salida de café ajustable y tire lentamente hacia atrás para abrir la tapa frontal.

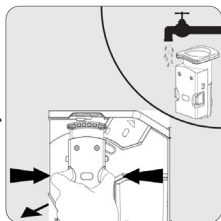

Retire la unidad de infusión. Lávela con agua y séquela después.

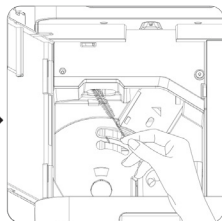

Limpie el conducto de salida del café con un cepillo.



- La bandeja recogegotas debe vaciarse cuando el indicador flotante esté visible.
- El conducto de café en polvo debe limpiarse después de cada uso con el cepillo de limpieza.



Cuando  se ilumina, indica que falta la unidad de infusión o que está mal instalada.

Cuando  está parpadeando, indica que la tapa frontal no está cerrada.

6.2 Función de descalcificación







- La descalcificación es necesaria después del ciclo de colado predefinido.
- Para la autolimpieza de este aparato no utilice vinagre ni otros agentes de limpieza. Otros productos de limpieza pueden dañar el aparato.
- Mantenga la piel / el cuerpo alejados del agua caliente.

6 Limpieza

Cuando  se enciende, indica que el aparato necesita someterse a un proceso de descalcificación. El aparato permanecerá en las mejores condiciones si esta función se ejecuta al menos una vez al mes o con mayor regularidad, en función de la dureza del agua utilizada.

Para iniciar la descalcificación

1. Llene el depósito de agua hasta el "Nivel de descalcificación" .
2. Agregue un paquete de agente de limpieza en la caja al depósito de agua.
3. Ponga un recipiente de suficiente tamaño debajo de la boquilla de café y la salida.
4. Cuando esté en reposo, manténgalo pulsado  durante 3 segundos. Oirá un pitido y la  parpadeará hasta que el depósito de agua esté vacío.
5. Llene de nuevo el depósito de agua hasta el "Nivel de descalcificación" con agua y pulse de nuevo el botón  para iniciar el segundo ciclo de descalcificación. Si se retira el depósito de agua y se vuelve a colocar, el aparato detectará esta acción e iniciará automáticamente el segundo ciclo (sin pulsar  de nuevo).
6. Una vez vaciado el depósito de agua, la pantalla volverá al estado de reposo. La descalcificación ha finalizado. Llene el depósito de agua con agua fresca para empezar a preparar café.

Para restablecer el estado de advertencia de descalcificación

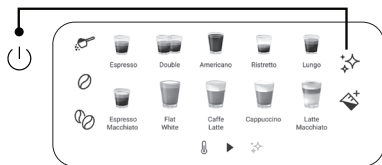

Para restablecer el estado de advertencia de descalcificación pulse el botón de encendido/apagado y el botón de descalcificación a la vez durante 3 segundos.



6 Limpieza



No se sugiere reajustar el estado de advertencia de descalcificación para mantener el mejor estado del aparato.

6.3 Función de Vaciado del Sistema

Utilice la función de vaciado del sistema antes de un largo periodo de inactividad y para la protección contra heladas.

1. Cuando esté en reposo, mantenga pulsados el botón «» y el botón de la leche «» a la vez durante 3 segundos.
2.  se encenderá.
3. Retire el depósito de agua del aparato, el proceso se iniciará automáticamente.
4. Una vez que la función de vaciado del sistema se complete, el aparato se apagará de forma automática.



Cuando vuelva a utilizar el aparato por primera vez después de haber utilizado la función de vaciado del sistema, pulse el botón de agua caliente hasta que salga agua por la boquilla.

6.4 Función de limpieza / aclarado manual

Puede limpiar / enjuagar manualmente la boquilla de café antes o después de su uso. Cuando esté en reposo, pulse  una vez.

- Tras la limpieza / aclarado, el aparato volverá al modo de reposo.



- El agua que sale por la boquilla de café está caliente y se recoge en la bandeja recogegotas situada debajo. Evite el contacto ya que salpica alrededor.
- Si el aparato no se ha utilizado durante un largo periodo de tiempo, se aconseja utilizar esta función.



El uso de esta función antes de la preparación del café también garantizará un café más caliente.

6 Limpieza

Desactivación del modo de limpieza automática

Su aparato se limpia automáticamente antes y después de cada operación de preparación de café. Puede seguir los pasos que se indican a continuación para desactivar el modo de limpieza automática.

- Encienda el aparato pulsando el botón de encendido/apagado y espere a que se ponga en modo de reposo.
- Abra la tapa delantera.
- Pulse el botón de encendido/apagado durante 5 segundos y sonará un pitido.
- Cierre la tapa frontal.
- La operación de autolimpieza ha sido cancelada.



Le recomendamos que utilice el modo de autolimpieza de forma activa para un uso saludable.

Para cancelar la limpieza automática por una vez

Pulse el botón de encendido/apagado mientras la máquina está encendida o apagada para anular esta función.

Para silenciar los sonidos del aparato

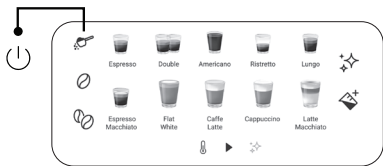

Pulse el botón de encendido/apagado y el botón de café molido a la vez durante 3 segundos. Haga lo mismo para volver a encenderlo.

7 Solución de problemas

Problema	Causa	Solución
La cafetera no funciona.	El aparato no está conectado a red.	Enchufe y pulse el interruptor. Compruebe el cable y el enchufe.
No hay respuesta o hay respuesta retardada en varios intentos de pulsar una tecla de función en el panel.	El aparato está sometido a interferencias electromagnéticas. El panel está sucio.	Desenchufe el aparato. Vuelva a ponerlo en marcha después de unos minutos. Limpie el panel con el paño suministrado.
El café no está suficientemente caliente.	Las tazas no han sido precalentadas. La unidad de mezcla está demasiado fría.	Coloque la taza en el calentador de tazas hacia abajo o enjuague la taza con agua caliente. Asegúrese de que el agua que está en el depósito de agua no esté muy fría.
No sale café por la salida de café.	Es posible que se haya utilizado previamente la función de vaciado del sistema. Es posible que la salida de café no se haya limpiado y esté obstruida por restos de café.	Pulse el botón de limpieza hasta que salga agua por la boquilla. Limpie la salida de café.
La primera taza de café es de mala calidad.	La primera pasada del molinillo no deposita una cantidad suficiente de café en la unidad de erogación.	Eche el café. Las próximas tazas saldrán mejor.
El depósito de agua está retirado / el nivel de agua es muy bajo en el depósito de agua pero no hay ninguna alerta "☹".	La zona cercana al conector del depósito de agua podría estar húmeda.	Elimine el agua que hay alrededor del conector del depósito de agua.
La bandeja interna de goteo está llena de mucha agua.	El café molido es muy fino, lo cual bloquea la salida del agua.	Ajuste la finura del café a granos más grandes para el proceso de molienda.

7 Solución de problemas

Problema	Causa	Solución
La salida del café es demasiado lenta o una gota a la vez.	El café molido es muy fino, lo cual bloquea la salida del agua.	Ajuste la finura del café a granos más grandes para el proceso de molienda.
El indicador parpadea para informar de que no hay suficientes granos de café, pero hay bastantes dentro del recipiente.	La salida interna de los posos de café está bloqueada.	Siga los pasos descritos para limpiar la salida de los posos de café.
Es imposible quitar el mezclador o la bandeja de posos de café.	El aparato no completó el proceso de autolimpieza y se apagó.	Por favor, encienda la máquina de nuevo y permita que complete el proceso de autolimpieza.
Al conectar o desconectar el aparato, éste no realiza más el ciclo de enjuague.	El manejo inapropiado durante el mantenimiento del aparato puede ser la causa de esto.	<ol style="list-style-type: none">1. Cuando el aparato esté en reposo, abra la tapa frontal.2. Pulse y mantenga pulsado el botón de encendido y apagado hasta que oiga 2 pitidos.3. Cierre la tapa frontal.
Los botones táctiles no son sensibles.	No pulse el botón táctil desde la parte frontal del aparato.	Pulse la parte inferior del símbolo del botón táctil desde la parte frontal del aparato.

CONDICIONES DE GARANTIA - ESPAÑA

El presente certificado cubre la garantía de reparación de su electrodoméstico de gama blanca y PAE (*) durante el periodo de garantía legal previsto en la ley, a partir de la fecha de venta, contra todo defecto de funcionamiento proveniente de fabricación o materiales; o de sustitución del aparato, salvo que una de estas opciones resulte imposible o desproporcionada respecto de la otra. Cuando usted detecte un defecto o anomalía en el aparato contacte de forma inmediata con nosotros para informarnos de la falta de conformidad. Los pequeños electrodomésticos (PAE) deberán ser entregados en el taller del servicio oficial de la marca para su revisión.

La presente garantía sólo será válida si se presenta factura, ticket de compra o el albarán de entrega correspondiente a la adquisición del producto. La presente garantía es válida en el territorio español y portugués para los aparatos distribuidos por Beko Electronics España S.L.. La garantía sólo tendrá validez sobre el primer comprador o adquirente del producto. La garantía será válida para aquellos aparatos cuya instalación sea correcta y estén ubicados en condiciones climáticas y medioambientales adecuadas para su correcto funcionamiento.

EXCLUSIONES DE LA GARANTIA

El coste de la reparación será a cargo del usuario en los siguientes casos:

- Los aparatos utilizados para uso profesional o no exclusivamente doméstico.
- Los aparatos desmontados o manipulados por personas ajenas a los servicios técnicos expresamente autorizados.
- Las instalaciones, transporte, sustitución de aparatos, puestas en marcha, cambio de sentido de puertas.
- Intervenciones de mantenimiento o de información sobre el uso de los aparatos.
- Cambio de inyectores en aparatos de gas.
- Las averías provocadas por falta de mantenimiento o limpieza o aquellas provocadas por un uso indebido, sobrecarga, abandono o de manera no conforme a las instrucciones de uso o de instalación de los aparatos.
- Las averías producidas por causas fortuitas, siniestros de fuerza mayor o derivados de instalación incorrecta y en general, averías por causas ajenas al propio aparato.
- Las averías provocadas por conexiones que puedan presentar fluctuaciones, irregularidades o falta de uniformidad en el suministro, por ejemplo: suministro de agua impulsado por grupos de presión, energía solar, energía eólica, generadores eléctricos, u otro tipo de suministro no normalizado.
- La sustitución de materiales rotos o deteriorados por desgaste o uso no normal del aparato, o materiales consumibles tales como: juntas, plásticos, gomas, correas, cristales, escobillas, bombillas, asas, tiradores, tapas de quemadores, filtros, rejillas, ánodos de sacrificio (magnesio o similares) de calentadores o calderas, etc.
- Los aparatos que presenten oxidación, o daños por corrosión en esmaltes o pinturas, que puedan ser provocados por efectos químicos o electroquímicos del agua o cualquier otra sustancia, o aceleradas por circunstancias ambientales o climáticas no propicias.
- Defectos estéticos en serigrafía o pintura.
- Los daños de transporte o manipulación, golpes, etc.
- Los aparatos deben instalarse de forma accesible para su reparación, debiendo asumir el usuario los costes necesarios para el acceso al aparato para su reparación y sustitución.

La presente garantía no afecta a los derechos de que dispone el consumidor conforme a lo previsto en la legislación vigente. El Servicio Oficial de Asistencia Técnica resolverá cualquier incidencia que pudiera precisar su electrodoméstico siempre que el aparato esté instalado de forma accesible.

Para asegurarse que su electrodoméstico va a ser intervenido por un técnico oficial autorizado, rogamos solicite el carnet avalado por ANFEL (Asociación Nacional de Fabricantes de Electrodomésticos) a nuestros técnicos.

Las marcas BEKO y GRUNDIG se distribuyen por Beko Electronics España S.L.

DATOS APARATO (a rellenar por el Distribuidor):

Titular:		Sello Establecimiento:
Modelo:	Núm. serie:	
Establecimiento:	Fecha de compra:	

**El garante e importador de su electrodoméstico es: BEKO ELECTRONICS ESPAÑA S.L. Calle Provenza nº 388
3º Barcelona 08025, España.**

Conózanos mejor en nuestra página: www.beko.com Conserve este documento, es importante para usted.

(*) Se consideran electrodomésticos de gama blanca, los aparatos de gran tamaño de cocina, limpieza, refrigeración y ventilación y el pequeño aparato electrodoméstico (PAE) aquellos aparatos de higiene personal, mantenimiento del hogar y preparación de alimentos.



**Contacto para asistencia técnica:
902 877 665 / 932 992 581**

CONDICIONES DE GARANTÍA - ESPAÑA

El presente certificado cubre la garantía de reparación de su electrodoméstico de gama blanca y PAE (*) durante el periodo de garantía legal previsto en la ley, a partir de la fecha de venta, contra todo defecto de funcionamiento proveniente de fabricación o materiales; o de sustitución del aparato, salvo que una de estas opciones resulte imposible o desproporcionada respecto de la otra. Cuando usted detecte un defecto o anomalía en el aparato contacte de forma inmediata con nosotros para informarnos de la falta de conformidad. Los pequeños electrodomésticos (PAE) deberán ser entregados en el taller del servicio oficial de la marca para su revisión.

La presente garantía sólo será válida si se presenta factura, ticket de compra o el albarán de entrega correspondiente a la adquisición del producto. La presente garantía es válida en el territorio español y portugués para los aparatos distribuidos por Beko Electronics España S.L.. La garantía sólo tendrá validez sobre el primer comprador o adquirente del producto. La garantía será válida para aquellos aparatos cuya instalación sea correcta y estén ubicados en condiciones climáticas y medioambientales adecuadas para su correcto funcionamiento.

EXCLUSIONES DE LA GARANTÍA

El coste de la reparación será a cargo del usuario en los siguientes casos:

- Los aparatos utilizados para uso profesional o no exclusivamente doméstico.
- Los aparatos desmontados o manipulados por personas ajenas a los servicios técnicos expresamente autorizados.
- Las instalaciones, transporte, sustitución de aparatos, puestas en marcha, cambio de sentido de puertas.
- Intervenciones de mantenimiento o de información sobre el uso de los aparatos.
- Cambio de inyectores en aparatos de gas.
- Las averías provocadas por falta de mantenimiento o limpieza o aquellas provocadas por un uso indebido, sobrecarga, abandono o de manera no conforme a las instrucciones de uso o de instalación de los aparatos.
- Las averías producidas por causas fortuitas, siniestros de fuerza mayor o derivados de instalación incorrecta y en general, averías por causas ajenas al propio aparato.
- Las averías provocadas por conexiones que puedan presentar fluctuaciones, irregularidades o falta de uniformidad en el suministro, por ejemplo: suministro de agua impulsado por grupos de presión, energía solar, energía eólica, generadores eléctricos, u otro tipo de suministro no normalizado.
- La sustitución de materiales rotos o deteriorados por desgaste o uso no normal del aparato, o materiales consumibles tales como: juntas, plásticos, gomas, correas, cristales, escobillas, bombillas, asas, tiradores, tapas de quemadores, filtros, rejillas, ánodos de sacrificio (magnesio o similares) de calentadores o calderas, etc.
- Los aparatos que presenten oxidación, o daños por corrosión en esmaltes o pinturas, que puedan ser provocados por efectos químicos o electroquímicos del agua o cualquier otra sustancia, o aceleradas por circunstancias ambientales o climáticas no propicias.
- Defectos estéticos en serigrafía o pintura.
- Los daños de transporte o manipulación, golpes, etc.
- Los aparatos deben instalarse de forma accesible para su reparación, debiendo asumir el usuario los costes necesarios para el acceso al aparato para su reparación y sustitución.

La presente garantía no afecta a los derechos de que dispone el consumidor conforme a lo previsto en la legislación vigente. El Servicio Oficial de Asistencia Técnica resolverá cualquier incidencia que pudiera precisar su electrodoméstico siempre que el aparato esté instalado de forma accesible.

Para asegurarse que su electrodoméstico va a ser intervenido por un técnico oficial autorizado, rogamos solicite el carnet avalado por ANFEL (Asociación Nacional de Fabricantes de Electrodomésticos) a nuestros técnicos.

Las marcas BEKO y GRUNDIG se distribuyen por Beko Electronics España S.L.

DATOS APARATO (a rellenar por el Distribuidor):

Titular:		Sello Establecimiento:
Modelo:	Núm. serie:	
Establecimiento:	Fecha de compra:	

**El garante e importador de su electrodoméstico es: BEKO ELECTRONICS ESPAÑA S.L. Calle Provenza nº 388
3º Barcelona 08025, España.**

Conózcanos mejor en nuestra página: www.beko.com Conserve este documento, es importante para usted.

(*) Se consideran electrodomésticos de gama blanca, los aparatos de gran tamaño de cocina, limpieza, refrigeración y ventilación y el pequeño aparato electrodoméstico (PAE) aquellos aparatos de higiene personal, mantenimiento del hogar y preparación de alimentos.



**Contacte a assistência técnica:
707 014 192 / 215 557 319**

CONDIÇÕES DE GARANTIA - PORTUGAL

Este certificado cobre a garantia de reparação do seu eletrodoméstico da linha branca e pequeno eletrodoméstico (*) durante o período de garantia legal determinado pela legislação em vigor a contar da data de compra, contra defeitos de funcionamento provenientes do fabrico ou dos materiais; ou de substituição do aparelho, a menos que uma dessas opções seja impossível ou desproporcionada em relação à outra. Quando detetar um defeito ou anomalia no aparelho entre imediatamente em contacto conosco para nos informar da não conformidade. Os pequenos eletrodomésticos devem ser entregues na oficina de serviço oficial da marca para a sua revisão.

Esta garantia só será válida se for apresentada a fatura, o recibo de compra, ou a nota de entrega correspondente a aquisição do produto. Esta garantia é válida em território espanhol e português para aparelhos distribuído pela Beko Home Appliances Portugal, Unipessoal, Lda. A garantia só é válida para o primeiro comprador ou adquirente do produto. A garantia será válida para os aparelhos cuja instalação esteja correta e que estejam localizados em condições climáticas e ambientais adequadas para o seu correto funcionamento.

EXCLUSÕES DA GARANTIA

O custo da reparação será pago pelo utilizador nos seguintes casos:

- Aparelhos utilizados para uso profissional ou não exclusivamente doméstico.
- Os equipamentos desmontados ou manuseados por outras pessoas que não os serviços técnicos expressamente autorizados.
- Instalações, transporte, substituição de equipamento, colocação em funcionamento, alteração do sentido das portas.
- Intervenções de manutenção ou informações sobre a utilização dos aparelhos.
- Alteração de injetores em aparelhos a gás.
- As avarias causadas pela falta de manutenção ou limpeza, ou aquelas causadas por um uso inadequado, sobrecarga, abandono ou de uma forma a não respeitar as instruções de uso ou instalação dos aparelhos.
- As avarias provocadas por causas acidentais, sinistros de força maior ou resultantes de instalação inadequada e em geral, avarias por razões não relacionadas com o produto.
- As avarias causadas por ligações que podem apresentar flutuações, irregularidades ou falta de uniformidade no fornecimento, por exemplo: abastecimento de água impulsionado por grupos de pressão, energia solar, energia eólica, geradores de energia elétrica ou outro tipo de fornecimento não-padrão.
- A substituição de materiais quebrados ou danificados por desgaste ou uso não normal do aparelho, ou consumíveis tais como: juntas, plásticos, borracha, correias, vidros, pincéis, lâmpadas, asas, puxadores, tampas de queimadores, filtros, grelhas, ânodos de sacrifício (magnésio ou similares) de aquecedores ou caldeiras, etc.
- Os aparelhos que apresentem oxidação, ou danos por corrosão nos esmaltes ou na pintura, que possam ter sido causados por efeitos químicos ou eletroquímicos da água ou de qualquer outra substância, ou acelerados por circunstâncias ambientais ou climáticas desfavoráveis.
- Defeitos estéticos em serigrafia ou pintura.
- Os danos causados por transporte ou manuseio, colisões, etc.
- Os aparelhos devem ser instalados de forma acessível em caso de reparação, devendo o utilizador assumir os custos necessários para aceder ao aparelho para reparação e substituição.

A presente garantia não afeta os direitos de que o consumidor dispõe conforme o previsto na legislação em vigor. O Serviço Oficial de Assistência Técnica resolverá qualquer incidente que o seu aparelho possa necessitar, desde que o aparelho seja instalado de forma acessível.

As marcas BEKO e GRUNDIG são distribuídas por Beko Home Appliances Portugal, Unipessoal, Lda

DADOS DO APARELHO (a ser preenchido pelo Distribuidor):

Detentor:	Carimbo do estabelecimento:	
Modelo:	Nº série:	
Estabelecimento:	Data de compra:	

O fiador e o importador do seu eletrodoméstico é: Beko Home Appliances Portugal, Unipessoal, Lda; Edifício Amoreiras Square; Rua Carlos Alberto da Mota Pinto, nº 17, 3ªA, Amoreiras 1070-313, Lisboa, Portugal.

Conheça-nos melhor na nossa página: www.beko.com Conserve este documento, é importante para si.

(*) São considerados eletrodomésticos da linha branca, os aparelhos de cozinha, limpeza, refrigeração e ventilação de tamanho grande e pequenos eletrodomésticos, os de higiene pessoal, manutenção do lar e preparação de alimentos.



**Contacte a assistência técnica:
707 014 192 / 215 557 319**

CONDIÇÕES DE GARANTIA - PORTUGAL

Este certificado cobre a garantia de reparação do seu eletrodoméstico da linha branca e pequeno eletrodoméstico (*) durante o período de garantia legal determinado pela legislação em vigor a contar da data de compra, contra defeitos de funcionamento provenientes do fabrico ou dos materiais; ou de substituição do aparelho, a menos que uma dessas opções seja impossível ou desproporcionada em relação à outra. Quando detetar um defeito ou anomalia no aparelho entre imediatamente em contacto connosco para nos informar da não conformidade. Os pequenos eletrodomésticos devem ser entregues na oficina de serviço oficial da marca para a sua revisão.

Esta garantia só será válida se for apresentada a fatura, o recibo de compra, ou a nota de entrega correspondente a aquisição do produto. Esta garantia é válida em território espanhol e português para aparelhos distribuído pela Beko Home Appliances Portugal, Unipessoal, Lda. A garantia só é válida para o primeiro comprador ou adquirente do produto. A garantia será válida para os aparelhos cuja instalação esteja correta e que estejam localizados em condições climáticas e ambientais adequadas para o seu correto funcionamento.

EXCLUSÕES DA GARANTIA

O custo da reparação será pago pelo utilizador nos seguintes casos:

- Aparelhos utilizados para uso profissional ou não exclusivamente doméstico.
- Os equipamentos desmontados ou manuseados por outras pessoas que não os serviços técnicos expressamente autorizados.
- Instalações, transporte, substituição de equipamento, colocação em funcionamento, alteração do sentido das portas.
- Intervenções de manutenção ou informações sobre a utilização dos aparelhos.
- Alteração de injetores em aparelhos a gás.
- As avarias causadas pela falta de manutenção ou limpeza, ou aquelas causadas por um uso inadequado, sobrecarga, abandono ou de uma forma a não respeitar as instruções de uso ou instalação dos aparelhos.
- As avarias provocadas por causas acidentais, sinistros de força maior ou resultantes de instalação inadequada e em geral, avarias por razões não relacionadas com o produto.
- As avarias causadas por ligações que podem apresentar flutuações, irregularidades ou falta de uniformidade no fornecimento, por exemplo: abastecimento de água impulsionado por grupos de pressão, energia solar, energia eólica, geradores de energia elétrica ou outro tipo de fornecimento não-padrão.
- A substituição de materiais quebrados ou danificados por desgaste ou uso não normal do aparelho, ou consumíveis tais como: juntas, plásticos, borracha, correias, vidros, pincéis, lâmpadas, asas, puxadores, tampas de queimadores, filtros, grelhas, ânodos de sacrifício (magnésio ou similares) de aquecedores ou caldeiras, etc.
- Os aparelhos que apresentem oxidação, ou danos por corrosão nos esmaltes ou na pintura, que possam ter sido causados por efeitos químicos ou eletroquímicos da água ou de qualquer outra substância, ou acelerados por circunstâncias ambientais ou climáticas desfavoráveis.
- Defeitos estéticos em serigrafia ou pintura.
- Os danos causados por transporte ou manuseio, colisões, etc.
- Os aparelhos devem ser instalados de forma acessível em caso de reparação, devendo o utilizador assumir os custos necessários para aceder ao aparelho para reparação e substituição.

A presente garantia não afeta os direitos de que o consumidor dispõe conforme o previsto na legislação em vigor. O Serviço Oficial de Assistência Técnica resolverá qualquer incidente que o seu aparelho possa necessitar, desde que o aparelho seja instalado de forma acessível.

As marcas BEKO e GRUNDIG são distribuídas por Beko Home Appliances Portugal, Unipessoal, Lda

DADOS DO APARELHO (a ser preenchido pelo Distribuidor):

Detentor:	Carimbo do estabelecimento:	
Modelo:	Nº série:	
Estabelecimento:	Data de compra:	

O fiador e o importador do seu eletrodoméstico é: Beko Home Appliances Portugal, Unipessoal, Lda; Edifício Amoreiras Square; Rua Carlos Alberto da Mota Pinto, nº 17, 3ªA, Amoreiras 1070-313, Lisboa, Portugal.

Conheça-nos melhor na nossa página: www.beko.com Conserve este documento, é importante para si.

(*) São considerados eletrodomésticos da linha branca, os aparelhos de cozinha, limpeza, refrigeração e ventilação de tamanho grande e pequenos eletrodomésticos, os de higiene pessoal, manutenção do lar e preparação de alimentos.

beko

Полностью Автоматическая Кофеварка Эспрессо Руководство по эксплуатации



CEG 7304 X

RU

CEC

01M-8914761200-2423-04
01M-8914053200-2423-04
01M-8914873200-2423-04

You can download the
HomeDirect application
for free from the Apple App Store
or Google Play Store to access
the recipes.



Перед первым использованием внимательно прочитайте данное руководство!

Уважаемый покупатель,

Благодарим Вас за то, что выбрали продукт Veeco. Мы надеемся, что вы получите наилучшие результаты от его использования: прибор был изготовлен с обеспечением высокого качества на базе новейших технологий. Поэтому внимательно прочитайте данное руководство пользователя и все другие сопроводительные документы перед использованием устройства. Рекомендуется сохранить данный документ в качестве справочного пособия для дальнейшего использования. При передаче устройства какому-либо другому лицу приложите к нему руководство пользователя. Примите во внимание все предупреждения и информацию в руководстве пользователя.

Объяснение символов

В различных разделах данного руководства пользователя используются следующие обозначения:



Важная информация или полезные подсказки по использованию машины.



ОПАСНО: Предупреждение о возникновении опасных ситуаций, представляющих угрозу жизни и имуществу.



ПРЕДУПРЕЖДЕНИЕ! Данное предупреждение указывает на потенциально опасные ситуации.



ВНИМАНИЕ: Это предупреждение указывает на потенциальный материальный ущерб.



Материалы подходят для контакта с пищевыми продуктами



ПЕРЕРАБОТАННАЯ И ПРИГОДНАЯ
ДЛЯ ВТОРИЧНОЙ ПЕРЕРАБОТКИ
БУМАГА

1 Важные инструкции по технике безопасности и защите окружающей среды

В этот раздел включены инструкции по технике безопасности, которые помогут обеспечить защиту от травм и материального ущерба. Несоблюдение этих инструкций аннулирует предоставленную гарантию.

1.1 Опасность электрического тока

Опасность для жизни от электрического тока! Контакт с токоведущими проводами или компонентами может привести к серьезным травмам или даже смерти!

Во избежание поражения электрическим током соблюдайте следующие меры безопасности:

- Никогда не используйте изделие, если поврежден кабель питания или сам прибор. Обратитесь в авторизованный сервисный центр.
- Не открывайте корпус кофемашины. Опасность поражения электрическим током при прикосновении к токоведущим

1 Важные инструкции по технике безопасности и защите окружающей среды

соединениям и/или изменении электрической и механической конфигурации.

- Перед очисткой контейнера для зерен отключите прибор из розетки. Опасность от вращения кофемолки!

1.2 Опасность ожога

Части кофемашины во время работы могут сильно нагреваться! Раздаваемые напитки и выходящий пар очень горячие!

Соблюдайте следующие меры безопасности, чтобы избежать ожогов себя и / или других:

- Не касайтесь металлических втулок на обоих носиках дозатора кофе.
- Избегайте прямого контакта кожи с паром, выходящим из машины, или горячей водой для полоскания, очистки или удаления накипи.

1 Важные инструкции по технике безопасности и защите окружающей среды

1.3 Основные меры безопасности

Для безопасного обращения с кофемашиной соблюдайте следующие меры предосторожности:

- **Никогда не играйте с упаковочным материалом.** Существует риск получения травмы. Храните все упаковочные материалы в недоступном для детей месте.
- **Перед использованием осмотрите кофемашину на предмет видимых признаков повреждений.** Не используйте поврежденную кофемашину. Обратитесь в авторизованный сервисный центр.
- **Если соединительный кабель поврежден, он должен быть заменен только сервисным агентом, рекомендованным производителем, во избежание любой опасности!** Обратитесь к производителю или в его службу поддержки.
- **Ремонт кофемашины должен выполняться только авторизованным специалистом или сервисной службой завода.** Ремонт

1 Важные инструкции по технике безопасности и защите окружающей среды

неуполномоченными лицами может привести к значительной опасности для пользователя. Они также аннулируют гарантию.

- Ремонт кофемашины в течение гарантийного срока может выполняться только сервисными центрами, уполномоченными производителем, в противном случае гарантия аннулируется в случае последующего повреждения.
- Неисправные детали можно заменять только оригинальными запчастями. Только оригинальные запчасти гарантируют соблюдение требований безопасности.
- Данное изделие может использоваться детьми в возрасте от 8 лет, если они находятся под наблюдением или получили инструкции по безопасному использованию устройства, а также понимают, что его использование может быть опасным. Чистка и обслуживание устройства не должны осуществляться детьми, если они не старше 8 лет и не

1 Важные инструкции по технике безопасности и защите окружающей среды

находятся под надзором. Храните устройство и шнур питания в месте, недоступном для детей в возрасте менее 8 лет.

- Данное устройство может использоваться лицами с ограниченными физическими, сенсорными или умственными возможностями; или, при отсутствии опыта и знаний, под контролем/с прохождением инструктажа по безопасному использованию при условии понимания существующей опасности.
- Дети не должны играть с данным устройством.
- Очистка и обслуживание не должны производиться детьми без присмотра.
- Прибор предназначен для использования в домашних условиях и для схожих целей, например:
 - поварским персоналом в магазинах, офисах и других рабочих средах;
 - в жилых домах на фермах,

1 Важные инструкции по технике безопасности и защите окружающей среды

- постояльцами в гостиницах, отелях и других средах населенных мест,
- в заведениях типа «ночлег и завтрак».
- Защищайте кофемашину от погодных воздействий, таких как дождь, мороз и прямые солнечные лучи. Не используйте кофемашину на открытом воздухе.
- Ни в коем случае не погружайте кофемашину, сетевой кабель или вилку в воду или другие жидкости.
- Не мойте кофемашину или аксессуары в посудомоечной машине.
- Не наливайте никаких других жидкостей, кроме воды, и не кладите в резервуар для воды продукты.
- Не заполняйте резервуар для воды сверх максимальной отметки.
- Эксплуатируйте машину только с установленным контейнером для отходов, поддоном для сбора капель и решеткой для

1 Важные инструкции по технике безопасности и защите окружающей среды

чашек.

- Не тяните за кабель, чтобы вынуть вилку из розетки, и не прикасайтесь мокрыми руками.
- Не держите кофемашину за сетевой шнур.
- Храните устройство и шнур питания в месте, недоступном для детей в возрасте менее 8 лет.
- Этот прибор можно использовать только для приготовления кофе.
- Необходимо следить за детьми с целью предотвращения игры с устройством.
- Отключайте прибор от сети перед каждой чисткой и в нерабочее время.
- Размещайте прибор таким образом, чтобы всегда обеспечивался доступ к вилке.
- Всегда используйте прибор на устойчивой, ровной, чистой, сухой и нескользкой поверхности.
- Устройство не является встроенной кофемашинной и не предназначено для

1 Важные инструкции по технике безопасности и защите окружающей среды

использования внутри шкафа. Во время использования кофеварку нельзя ставить в шкаф.

- Не сжимайте и не перегибайте шнур питания и не трите его об острые края, чтобы избежать повреждения. Держите шнур питания вдали от горячих поверхностей и открытого огня.
- Убедитесь, что ваш сетевой блок питания соответствует требованиям, приведенным на табличке прибора.
- Используйте прибор только с заземленной розеткой.
- Не используйте прибор с удлинителем.
- Не прикасайтесь к прибору или вилке прибора влажными или мокрыми руками, когда прибор включен в розетку.
- **ОСТОРОЖНО!** Во избежание опасности, связанной с непреднамеренным сбросом теплового выключателя, этот прибор не должен питаться через внешнее

1 Важные инструкции по технике безопасности и защите окружающей среды

коммутационное устройство, такое как таймер, или подключаться к цепи, которая регулярно включается и выключается коммунальной службой.

-Предупреждение: избегайте попадания жидкости на разъем.

-Не используйте устройство неправильно, чтобы избежать возможных травм.

- Это изделие представляет собой устройство со съемным шнуром питания.
- Если шнур питания поврежден, он должен быть заменен производителем, дилером по техническому обслуживанию или квалифицированным специалистом во избежание опасности.
- Очистка: Не используйте жесткие, абразивные чистящие средства. Смотрите подробные инструкции по очистке с 6.1 по 6.4.

1.4 Использование по назначению

Полностью автоматическая кофемашина Veeco предназначена для использования в домашних условиях и аналогичных сферах, например,

1 Важные инструкции по технике безопасности и защите окружающей среды

на кухнях для персонала, в магазинах, офисах и подобных помещениях или клиентами в гостиницах, мотелях и других жилых помещениях. Эта кофемашина не предназначена для коммерческого использования. Машина предназначена только для приготовления кофе и нагрева молока и воды. Любое другое использование, кроме ранее заявленного, считается неправильным.

Опасность из-за неправильного использования!

Если устройство используется не по назначению, она может стать источником опасности.



- Поэтому кофеварку можно использовать только по прямому назначению.
- Соблюдайте процедуры, описанные в данном руководстве пользователя.

Никакие претензии в отношении повреждений или травм, возникших в результате использования кофемашины не по прямому назначению, не принимаются.

Риск несет исключительно владелец машины.

1.5 Ограничение ответственности

Вся техническая информация, данные и инструкции по установке, эксплуатации и техническому обслуживанию кофемашины, содержащиеся в этой инструкции по эксплуатации, отражают текущее состояние на момент печати и основаны на самых лучших знаниях, полученных в результате опыта и ноу-хау.

Никакие претензии/требования не могут быть основаны на информации, иллюстрациях и описаниях в этом руководстве пользователя.

Изготовитель не несет ответственности за ущерб или травмы, возникшие в результате несоблюдения руководства пользователя, использования не по назначению, непрофессионального ремонта, несанкционированных модификаций или использования неутвержденных запасных частей.

1 Важные инструкции по технике безопасности и защите окружающей среды

1.6 Соответствие требованиям Директивы WEEE (директива ЕС об отходах электрического и электронного оборудования) и утилизация оработавшего прибора:

Данный продукт соответствует Директиве ЕС WEEE (2012/19/EU). Данный прибор имеет классификационный знак для оработанного электрического и электронного оборудования (WEEE).

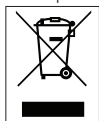

Этот символ указывает на то, что прибор нельзя выбрасывать вместе с другими бытовыми отходами по окончании срока службы. Использованное устройство необходимо вернуть в официальный пункт приема утилизируемых электрических и электронных устройств. Чтобы найти такие системы приема утили, обратитесь в

местные уполномоченные органы или к розничным продавцам, у которых был приобретен продукт. Каждое домашнее хозяйство выполняет важную роль в восстановлении и утилизации старого оборудования. Надлежащая утилизация оработавшего прибора позволяет предотвратить возможные негативные последствия для окружающей среды и здоровья.

1.7 Соответствие требованиям Директивы RoHS

Приобретенное Вами изделие соответствует требованиям Директивы EU по ограничению вредных веществ (2011/65/EU). В нем не содержится вредных и запрещенных материалов, указанных в данной Директиве.

1.8 Информация об упаковке



Материалы упаковки устройства произведены из перерабатываемого сырья в соответствии с нашими Национальными нормами по защите окружающей среды.

Запрещается выбрасывать упаковочные материалы вместе с бытовыми и другими отходами. Отправьте их в точки сбора упаковочных материалов, указанные местными органами власти.

2 Ваша Полностью Автоматическая Кофеварка Эспрессо

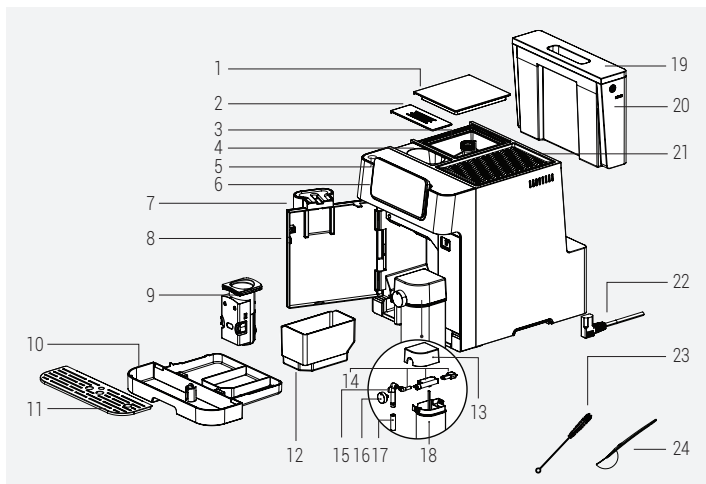

- | | |
|--|--|
| 1. Крышка контейнера для кофейных зерен | 13. Крышка для молочного стаканчика |
| 2. Крышка для предварительно помолотого кофе | 14. Детали сборки молочного стаканчика |
| 3. Контейнер для кофейных зерен | 15. Внутренняя деталь сопла молочного стаканчика |
| 4. Трубка для предварительно помолотого кофе | 16. Регулирующая кнопка для молочной пены |
| 5. Кнопка вкл./выкл. | 17. Сопло молочного стаканчика |
| 6. Цифровая панель управления | 18. Молочный стаканчик |
| 7. Регулируемый дозатор кофе | 19. Крышка для резервуара воды |
| 8. Передняя крышка | 20. Резервуар для воды |
| 9. Блок заваривания | 21. Подогреватель для чашек |
| 10. Поддон для сбора капель | 22. Шнур питания |
| 11. Поднос для чашек | 23. Щетка для чистки |
| 12. Контейнер для молотого кофе (остатки) | 24. Ложка для предварительно измельченного кофе |

2 Ваша Полностью Автоматическая Кофеварка Эспрессо

Технические данные

Источник питания:

220-240 В~, 50-60 Гц

Мощность: 1350 Вт

Компания оставляет за собой право вносить технические изменения и изменения в конструкцию.

Все заявленные значения на устройстве и на печатных листовках получены в результате лабораторных измерений, проведенных в соответствии с соответствующими стандартами. Эти значения могут различаться в зависимости от условий использования и окружающей среды.

Размеры изделия:

27,5 см (ширина) x 35,9 см (высота) x 41,2 см (глубина)

Вес: 9,68±0,5кг

Длина кабеля: 95±5 см

Вес молотого кофе (в зёрнах)

Стандартный режим: 9±2г

Интенсивный: 11±2г

Емкость поддона для сбора капель:

До 0,6 л

Кофейная гуща (остатки) Емкость контейнера: До 10 чашек

Вместимость молочного стаканчика:

До 0,6 л

Емкость резервуара для воды:

2,0±5%Л

Емкость контейнера для кофейных зерен: 250±5%г

Время предварительного нагрева машины: <50с

Объем кофе (Настройки по умолчанию):

Эспрессо: 30±10мл

Двойной: 60±10мл

Американо: 150±20мл

Ристретто: 20±5мл

Лунго: 60±10мл

3 Дисплей

3.1 Панель управления

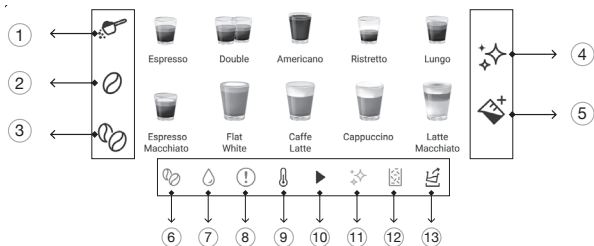

1		Используется для выбора опции "Молотый кофе" .
2		Используется для выбора опции "Стандартный кофе в зернах" .
3		Используется для выбора опции "Кофе в зернах интенсив" .
4		Используется для запуска функций очистки и удаления накипи.
5		Кнопка молока
6		Ошибка отсутствия кофейных зерен
7		Ошибка отсутствия воды
8		Общая ошибка
9		Горит во время предварительного нагрева
10		Горит во время текущих процессов
11		Предупреждение о накипи
12		Ошибка заполнения остаточного контейнера
13		Индикатор опорожнения воды

4 Подготовка

4.1 Установка



Удалите с устройства все защитные пленки, наклейки и другие упаковочные материалы.

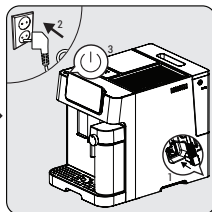
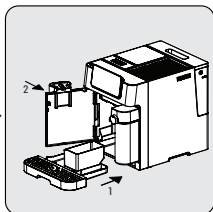
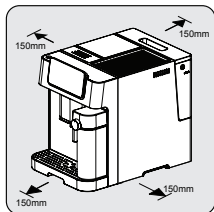

Выберите безопасную и устойчивую поверхность с легкодоступным источником питания и соблюдайте минимальное расстояние от боковых сторон машин.

Вставьте поддон для сбора капель. Убедитесь, что он вставлен правильно, и закройте переднюю крышку.

Размотайте и выпрямите шнур питания и вставьте вилку в розетку, расположенную под машиной. Вставьте другой конец шнура питания в розетку с подходящим напряжением питания. Нажмите кнопку вкл./выкл., чтобы включить машину.

4.2 Заполнение резервуара для воды



О программе защиты: Если резервуар для воды не полностью помещен в кофемашину, режим защиты сработает через 15 секунд во время процесса заваривания. На панели управления загорится кнопка горячей воды.

1. Убедитесь, что резервуар для воды полностью вставлен в машину.

4 Подготовка

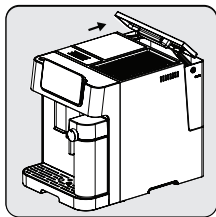

Поднимите резервуар для воды, взяв за ручку крышку.

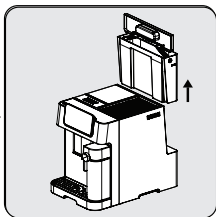

Выньте резервуар для воды.

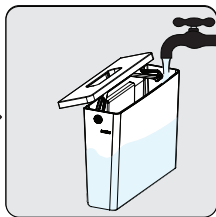

Промойте резервуар для воды пресной водой, затем наполните резервуар до максимального уровня и вставьте его обратно в машину. Убедитесь, что он вставлен полностью.



Во избежание перелива воды из резервуара для воды не добавляйте воду непосредственно в прибор из другой емкости.



- Никогда не наполняйте резервуар для воды теплой или горячей водой, газированной водой или любой другой жидкостью, которая может повредить резервуар для воды и машину.
- Когда "💧" мигает, резервуар для воды находится на низком уровне и требует заполнения.

4 Подготовка

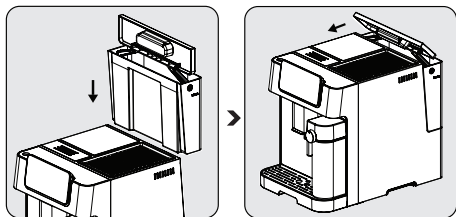

Установите резервуар для воды обратно, используя крышку в качестве ручки.

Закройте резервуар для воды крышкой.

5 Эксплуатация

5.1 Регулировка кофемолки

Вы можете отрегулировать крупность помола, повернув регулировочную ручку на контейнере для фасоли:

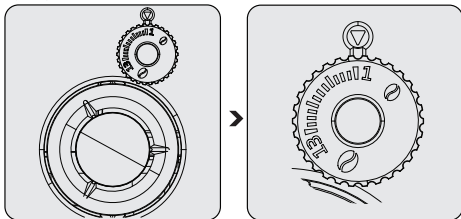

Никогда не выполняйте регулировку помола в нерабочем состоянии кофемолки. Это может привести к повреждению измельчителя.



Линии на ручке регулятора указывают на тонкость помола. Большее число означает более грубый помол.

5.2 Наполнение контейнера для кофейных зерен



- Когда мигает , необходимо заполнить прибор зернами кофе.
- Для более длительного сохранения свежести кофейные зерна лучше хранить в оригинальной вакуумной упаковке. Для достижения наилучших результатов не используйте контейнер для кофейных зерен в качестве места хранения.

5 Эксплуатация

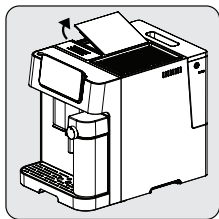

Снимите крышку контейнера для кофейных зерен.

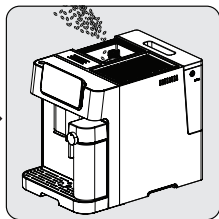

Медленно насыпьте кофейные зерна.

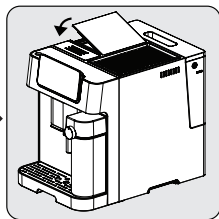

Закройте контейнер крышкой.

5.3 Использование контейнера для предварительно измельченного кофе

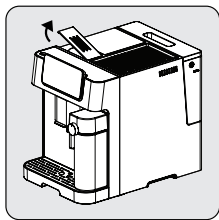

Снимите крышку для предварительно помолотого кофе.

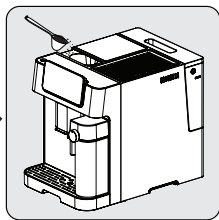

Медленно поместите предварительно помолотый кофе в трубку для предварительно помолотого кофе.

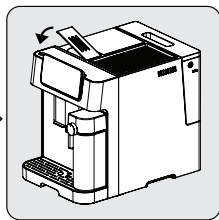

Поставьте крышку на место.



Трубка для предварительно помолотого кофе не является хранилищем, она предназначена для однократного использования (максимум 13 г). Мерную ложечку можно использовать для рекомендуемого количества молотого кофе.

5 Эксплуатация

i

- Для активации этой настройки следует нажать кнопку "Молотый кофе" и выбрать ее на экране.
- Храните свои помолотые зерна эспрессо в герметичной емкости в прохладном и сухом месте, чтобы сохранить аромат. Помолотый кофе не следует хранить в течение длительного времени, так как аромат будет утрачен.

5.4 Использование подогревателя для чашек

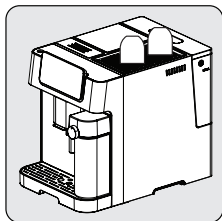

Чашки необходимо ставить вверх дном, чтобы внутренняя поверхность оставалась теплой и чистой (эта функция использует внутреннее тепло устройства).

5 Эксплуатация

5.5 Приготовление Вашего кофе

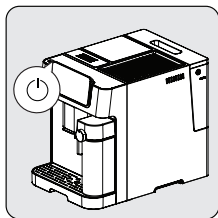

Включите прибор, нажав кнопку включения / выключения. Прибор включится, начнет предварительный нагрев и автоматическую очистку. Он будет готов к использованию в режиме ожидания, в котором горят все значки.

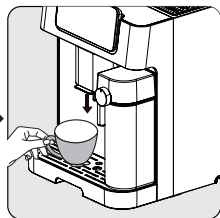

Поместите чашку под носик для кофе и отрегулируйте высоту носика в соответствии с размером чашки.

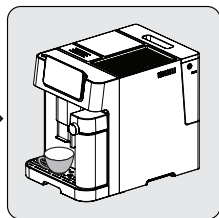

Выберите кофе, нажав кнопку, и загорится индикатор чашки, указывая на то, что прибор готовит чашку кофе. Когда прибор снова перейдет в режим ожидания, кофе будет готов к подаче.

5.5.1 Приготовление кофе с молоком

Эспрессо Макиато, Флэт Уайт, Капучино, Кофе Латте или Латте Макиато – это сочетания эспрессо с различными объемами горячего молока и молочной пены.

5 Эксплуатация

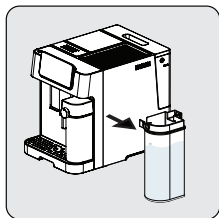

Возьмите молочный стаканчик одной рукой. Снимите крышку молочного стаканчика. Добавьте молоко в молочный стаканчик. Количество молока не должно превышать максимального уровня. Рекомендуемая температура для молока составляет 4-8 °C (примерно 40-46 °F). Закройте крышку молочного стаканчика.

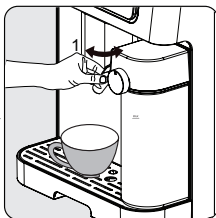

Прикрепите молочный стаканчик к аппарату, он должен шелкнуть на место. Убедитесь, что молочный стаканчик правильно установлен. Отрегулируйте угол сопла молочного стаканчика над чашкой. Настройте плотность молочной пены с помощью регулировочной кнопки в зависимости от ваших предпочтений.

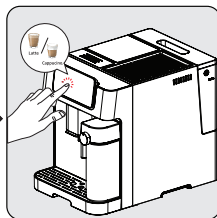

Выберите кофе с молоком, нажав кнопку, и лампочка на чашке загорится, указывая, что аппарат готовит чашку кофе. Когда прибор снова перейдет в режим ожидания, кофе будет готов к подаче.



- Чтобы обеспечить оптимальную температуру эспрессо, рекомендуется предварительно прогреть чашки.
- Помимо используемого кофе, использование свежей холодной воды, не содержащей хлора, запахов и других примесей, поможет обеспечить идеальный эспрессо.

5 Эксплуатация

i

Эта машина позволяет пользователю настраивать соотношение пены, вращая регулятор от максимального до минимального для достижения желаемой пены. Рекомендуемая настройка для латте - от минимальной до средней, для капучино - от средней до максимальной. Регулируйте плотность молочной пены в соответствии с вашими предпочтениями.

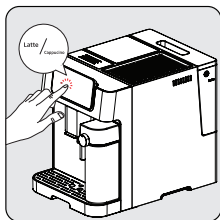

Нажмите кнопку выбранного кофе. Затем будет слышен один звуковой сигнал. Выбранный напиток начнет мигать, и процесс приготовления начнется.

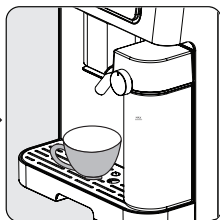

Насос будет работать периодически, когда молочная пена впервые попадает в вашу чашку. После того, как молочная пена готова, устройство автоматически начнет заваривать кофе.

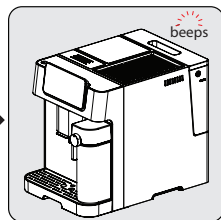

Когда устройство издаст один сигнал, напиток готов к употреблению!
- Машина перейдет в режим ожидания.



Всегда убедитесь, что молочный стаканчик правильно установлен. Если он не установлен должным образом, кнопки для эспрессо макиато, флэт уайт, кофе латте, капучино, латте макиато и молоко не будут светиться, и функции не будут доступны. Звуковой сигнал из трех сигналов будет указывать на это.

i

Снятие молочного стаканчика не влияет на приготовление кофе, можно использовать программы для двойного эспрессо, американо, ристретто и лунго.

5 Эксплуатация

5.6 Регулировка крепости вашего кофе

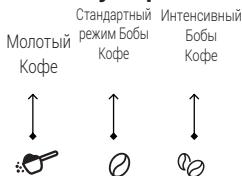

Если используется кофе в зернах, нажмите кнопку "стандартные зерна" или "интенсивные зерна" для регулировки крепости вашего напитка. Если используется молотый кофе, нажмите кнопку "молотый кофе".

5.7 Настройка объема вашего кофе/молока

Вы можете сохранить объем желаемого кофе для всех типов напитков, а также молочной пены от (от 25 мл до 250 мл кофе [x2 для двойной порции]) и от 100 мл до 500 мл молока)

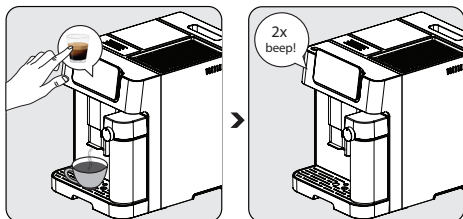

Во время приготовления кофе выберите функцию, которую необходимо перепрограммировать. Нажмите соответствующую кнопку во время приготовления (регулировка порции кофе во время приготовления кофе, регулировка молока во время приготовления молока) и удерживайте ее нажатой. Вы услышите один звуковой сигнал.

Отпустите кнопку только после того, как нальется необходимое количество кофе или молока. Вы услышите два звуковых сигнала. Это время теперь сохранится для соответствующей функцией.

5 Эксплуатация

i

Для изменения количества черного кофе после завершения налива молока, нажмите и удерживайте выбранную иконку напитка до тех пор, пока желаемое количество не пройдет через настройку воды можно производить во время приготовления кофе (после завершения помола).

Для сброса всех напитков к настройкам по умолчанию/ заводским настройкам;



Чтобы сбросить настройки объема всех напитков и выбора объема молочной пены к значениям по умолчанию:

- Нажмите кнопку включения / выключения питания и кнопку bean

(зерна) одновременно в течение 3 секунд.

Для сброса одного напитка к настройкам по умолчанию/заводским настройкам;

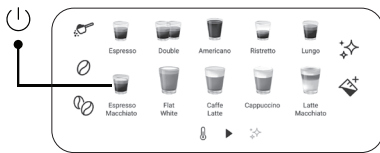



Чтобы сбросить настройки объема отдельно для каждого кофе или объема молочной пены:

- Нажмите кнопку включения / выключения питания и кнопку напитка (которую желательно сбросить) одновременно в течение 3 секунд.

5 Эксплуатация

5.8 Молочная пена

Аппарат может подавать горячее молоко простым нажатием кнопки Молоко "  ". Нажмите еще раз, чтобы остановить.



 Эта функция может использоваться только для получения горячего молока. Разные вкусы можно создать, добавляя разные ингредиенты к приготовленному горячему молоку.

5.9 Выбор режима

У машины есть три различных настройки: настройка по умолчанию, режим ECO и быстрый режим. В режиме ECO прибор экономит больше энергии. В быстром режиме пользователь может приготовить кофе быстрее, чем при настройке по умолчанию.

	Режим ЭКО	Быстрый режим	Настройки по умолчанию
Лампа чашки	Выкл	Вкл	Вкл
Предварительное заваривание*	Да	Нет	Да
Время автоматического отключения	10 минут	30 минут	20 минут

 Функция предварительного заваривания увлажняет кофе внутри варочного блока небольшим количеством воды перед полным отжимом. Это расширяет кофейную гушу, чтобы создать большее давление в части для заваривания, что помогает извлечь все масла и раскрыть полный аромат зерен.

1. Когда машина находится в режиме ожидания, нажмите и удерживайте кнопку  в течение 5 секунд.
2.  Затем индикатор замигает и загорятся следующие кнопки, указывающие на различные настройки:

5 Эксплуатация

In ECO Mode	→	
In Speed Mode	→	
In Default Settings	→	

3. Нажмите кнопку "Порошковый кофе" для эко-режима, кнопку "Стандартный кофе в зернах" для скоростного режима и кнопку "Интенсивный кофе в зернах" для настроек по умолчанию. Когда режим будет выбран, вы услышите два гудка.
4. Если вы хотите, чтобы настройка оставалась неизменной, снова нажмите  или подождите 5 секунд, пока машина не вернется в режим ожидания.

5.10 Отмена

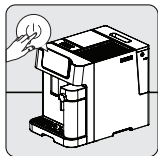

Для отмены любого запущенного процесса необходимо нажать кнопку включения-выключения один раз. Кроме того, при повторном нажатии на выбранный напиток после начала приготовления операция также отменяется.



При нажатии кнопки включения/выключения 2 раза устройство принудительно выключится.

6 Очистка

6.1 Очистка прибора

1. Выньте шнур питания из розетки.
2. Вылейте все остатки воды/кофе из поддона для сбора капель и контейнера для остатков кофе.
3. Используйте влажную ткань или не царапающее средство для очистки водяных пятен на приборе.



Никогда не используйте для чистки прибора абразивные вещества, уксус или средства для удаления накипи, не входящие в комплект поставки.

Своевременная чистка и уход за прибором очень важны для продления его срока службы.

6 Очистка

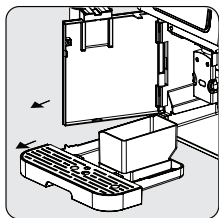

Откройте переднюю крышку. Снимите поддон для сбора капель и контейнер для остатков кофе.

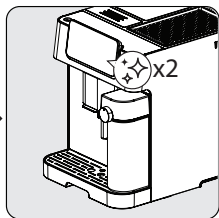

Для автоматической очистки чашки для молока дважды нажмите кнопку очистки/удаления накипи "★x2". После завершения выньте молочный стаканчик и части сборки молочного стаканчика. Промойте их под чистой водой. После этого просушите их.

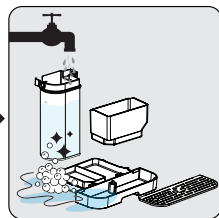

Опорожните контейнер для кофейных остатков и поддон для капель. Вымойте контейнер для кофейных остатков, поддон для капель и молочный стаканчик теплой проточной водой и при необходимости используйте иглу или шетину щетки для очистки любых частей. После этого просушите их.

i

Когда горит , необходимо опорожнить контейнер для кофейной гущи. Этот значок будет загораться после каждых 10 приготовлений кофе. Очистите контейнер для исправления ошибки. Если контейнер чистый, извлеките его и поставьте на место.

6 Очистка

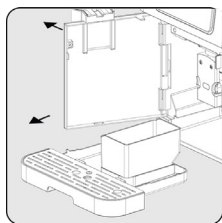

Возьмитесь за регулируемый носик для кофе и медленно потяните назад, чтобы открыть переднюю крышку.

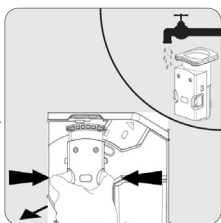

Снимите блок заваривания. Промойте водой и высушите.

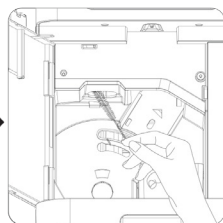

Очистите линию выпуска кофе щеткой.



- Поддон для сбора капель необходимо будет опорожнить, когда появится индикатор.
- Лоток для кофейного порошка следует очищать после каждого использования с помощью щетки для очистки.



Когда загорится индикатор, это будет указывать на то, что блок заваривания отсутствует/установлен неправильно.
Когда мигает, это указывает на то, что передняя крышка не закрыта.

6.2 Функция удаления накипи



- Требуется удаление накипи после заданного цикла заваривания.
- Не используйте уксус или другие чистящие средства для самоочистки этого прибора. Другие чистящие средства могут повредить прибор.
- Держите кожу/тело подальше от горячей воды.

6 Очистка

✦ ✨ Загорающийся индикатор указывает на то, что прибор нуждается в очистке от накипи. Устройство будет оставаться в наилучшем состоянии, если эту функцию выполнять не реже одного раза в месяц или чаще, в зависимости от жесткости используемой воды.

Чтобы начать удаление накипи:

1. Наполните резервуар для воды до "Уровня удаления накипи" ✦ ✨.
2. Добавить содержимое одной упаковки чистящего средства из коробки в резервуар для воды.
3. Поставьте достаточно большую емкость под дозатор кофе и сопло.
4. В режиме ожидания нажмите и удерживайте ✦ ✨ в течение 3 секунд. Вы услышите звуковой сигнал, индикатор ✦ ✨ будет мигать до тех пор, пока резервуар для воды не опорожнится.
5. Снова наполните резервуар для воды водой до "уровня удаления накипи" и нажмите ✦ ✨ кнопку еще раз, чтобы начать второй цикл удаления накипи. Если резервуар для воды снять и установить обратно, прибор обнаружит это действие и автоматически запустит второй цикл (без нажатия кнопки ✦ ✨ очередной раз).
6. Как только резервуар для воды будет опорожнен, экран вернется в режим ожидания. Удаление накипи завершено. Наполните резервуар для воды свежей водой, чтобы запустить приготовление кофе.

Для сброса статуса предупреждения о накипи;

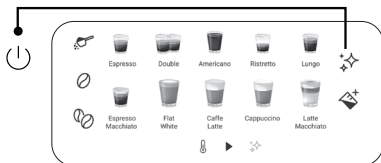

Для сброса статуса предупреждения о накипи; Нажмите одновременно кнопку включения/выключения питания и кнопку удаления накипи удерживая 3 секунды.

6 Очистка



Сброс статуса предупреждения об удалении накипи не рекомендован для поддержания наилучшего состояния прибора.

6.3 Функция опустошения системы

Используйте функцию опорожнения системы перед длительным неиспользованием и для защиты от замерзания.

1. В режиме бездействия одновременно нажмите и удерживайте кнопку "⏻" и кнопку молока "☕" в течение 3 секунд.
2.  затем загорится.
3. Извлеките резервуар для воды из устройства, процесс начнется автоматически.
4. Когда функция опустошения системы будет завершена, прибор автоматически выключится.



При повторном использовании прибора в первый раз после использования функции опорожнения системы; нажимайте кнопку молока, пока из носика не пойдет вода.

6.4 Функция ручной очистки/ополаскивания

Вы можете вручную очищать/промывать кофейную насадку до или после использования. В режиме ожидания нажмите  один раз.

- После чистки/ополаскивания прибор вернется в режим холостого хода.



- Из сопла для кофе выходит горячая вода, которая собирается в поддоне для капель под ним. Избегайте контакта, так как он разбрызгивается.
- Если прибор не использовался в течение длительного периода времени, рекомендуется воспользоваться этой функцией.

6 Очистка



Использование этой функции перед приготовлением кофе также обеспечит более горячий кофе.

Отключение режима автоматической очистки

Ваше устройство автоматически очищается до и после каждого заваривания. Вы можете выполнить следующие действия, чтобы отменить режим автоматической очистки.

- Включите прибор, нажав кнопку включения/выключения питания, и подождите, пока он перейдет в режим ожидания.
- Откройте переднюю крышку.
- Нажмите кнопку включения / выключения питания в течение 5 секунд, и раздастся звуковой сигнал.
- Закройте переднюю крышку.
- Операция автоматической очистки была отменена.



Мы рекомендуем вам активно использовать режим автоматической очистки для обеспечения бесперебойной работы.

Чтобы отменить автоматическую очистку один раз;

Нажмите кнопку включения/выключения во время включения или выключения машины, чтобы пропустить эту функцию.

Чтобы отключить звуки устройства;



Нажмите кнопку включения/выключения питания и кнопку приготовления молотого кофе вместе и удерживайте в течение 3 секунд. Сделайте то же самое, чтобы снова включить звук.

7 Выявление неисправностей

Неисправность	Причина	Решение
Прибор не работает.	Прибор не подключен к электросети.	Подключите и нажмите на выключатель. Проверьте кабель и вилку.
Отсутствие или задержка отклика в нескольких попытках нажатия функциональной клавиши на панели	Прибор находится под воздействием электромагнитных помех. Панель загрязнена.	Выключите изделие из розетки. Перезапустите через несколько минут. Очистите панель прилагаемой тканью.
Кофе недостаточно горячий.	Чашки не были подогреты. Заварочный блок слишком холодный.	Поставьте чашку на подогреватель для чашек лицевой стороной вниз или промойте чашку горячей водой. Убедитесь, что вода в резервуаре для воды не слишком холодная.
Кофе не вытекает из кофейного носика.	Возможно, ранее использовалась функция пустой системы. Возможно, носик для кофе не был очищен и забит остатками кофе.	Нажмите кнопку очистки, пока из носика не пойдет вода. Очистите дозатор кофе.
Первая чашка кофе низкого качества.	При первом запуске кофемолки в варочный агрегат не поступает достаточное количество кофе.	Выбросьте кофе. Следующие чашки будут лучше.
Бак для воды снят / уровень воды в баке очень низкий, но "☹" нет предупреждения.	Область возле разъема резервуара для воды влажная.	Вытрите воду вокруг разъема резервуара для воды.

7 Выявление неисправностей

Неисправность	Причина	Решение
Внутренний поддон для сбора капель наполнен большим количеством воды.	Молотый кофе слишком мелкий, поэтому вода не может вытекать.	Отрегулируйте степень помола кофе до более крупных зерен для запуска процесса помола.
Кофе подается слишком медленно или по каплям.	Кофейная гуша слишком мелкая, и вода не может вытекать.	Отрегулируйте степень помола кофе до более крупных зерен для запуска процесса помола.
Индикатор мигает, что кофейных зерен недостаточно, но внутри контейнера их много.	Внутренний выход для кофейной гуши заблокирован.	Выполните действия, описанные для очистки выпускного отверстия для кофейной гуши.
Невозможно извлечь часть для заваривания или поддон для кофейной гуши.	Прибор не завершил процесс самоочистки и был выключен.	Пожалуйста, снова включите машину и дайте ей завершить процесс автоматической очистки.
При включении или выключении прибор больше не выполняет цикл ополаскивания.	Причиной может быть неправильное обращение при обслуживании прибора.	<ol style="list-style-type: none">1. Во время нахождения прибора в режиме ожидания, откройте переднюю крышку.2. Нажмите и удерживайте кнопку включения / выключения, пока не услышите 2 звуковых сигнала.3. Закройте переднюю крышку.
Сенсорные кнопки не чувствительны.	Не нажимайте сенсорную кнопку с передней стороны устройства.	Нажмите на самую нижнюю часть значка сенсорной кнопки со стороны передней части прибора.

Действует только на территории РФ / Valid for Russian Federation only

beko

ГАРАНТИЯ 2 ГОДА

Адрес: 109004, Россия, Москва, ул. Станиславского, д21, стр 1. <http://www.beko.ru>
Телефон горячей линии 8-800-200-23-56 (Звонок бесплатный на всей территории России)

Гарантийный талон серия **RUS** №

Модель

Серийный номер

Дата продажи

Компания

Подпись продавца

ПЕЧАТЬ

Дата установки

Компания

Подпись мастера

ПЕЧАТЬ

Покупатель Телефон

Фамилия, Имя, Отчество

Изделие проверялось в присутствии покупателя;

Покупатель с условиями гарантии ознакомлен

Подпись Покупателя



Отрывные купоны гарантийного талона являются средством отчетности о выполнении сервисным центром гарантийных работ. Купон изымается из гарантийного талона после удовлетворения Ваших претензий.

beko

серия **RUS** №

Дата продажи

ПЕЧАТЬ
МАГАЗИНА

3

ГАРАНТИЯ 2 ГОДА

beko

серия **RUS** №

Дата продажи

ПЕЧАТЬ
МАГАЗИНА

2

ГАРАНТИЯ 2 ГОДА

beko

серия **RUS** №

Дата продажи

ПЕЧАТЬ
МАГАЗИНА

1

ГАРАНТИЯ 2 ГОДА

Производитель: "Arçelik A.S."

Karaağaç Caddesi No: 2-6 Sötlüce, 34445, Турция

Сделано в Китае

Импортер на территории РФ/ Уполномоченное изготовителем
лицо: Юридический адрес: 601021 Россия, Владимирская обл.,
Киржачский р-н, дер. Федоровское, ул. Сельская, д. 49

Дата производства включена в серийный номер продукта,
указанный на этикетке, расположенной на продукте, а именно:
первые две цифры серийного номера обозначают год
производства, а последние две – месяц.

Например, «10-05-100001» обозначает, что продукт произведен
в мае 2010 года.

Arçelik A.Ş.
Karaağaç Cad. No: 2-6, 34445
Sütlüce, İstanbul, Türkiye
www.beko.com

Nejprve si přečtěte tento návod, prosím!

Vážení zákazníci,

Děkujeme Vám, že jste si zvolili tento spotřebič Beko. Doufáme, že Vám výrobek, který byl vyroben kvalitně a moderními technologiemi, přinese to nejlepší. Přečtěte si pečlivě celý tento návod a veškerou doprovodnou dokumentaci ještě předtím, než začnete výrobek používat, a uschovejte je pro pozdější nahlédnutí. Pokud výrobek předáte někomu jinému, předejte mu také uživatelskou příručku. Vezměte prosím v úvahu všechna varování a informace uvedené v návodu k použití.

Vysvětlení symbolů

V různých částech tohoto návodu jsou použity tyto symboly.



Důležité informace nebo užitečné rady o použití.



NEBEZPEČÍ: Toto upozornění upozorňuje na nebezpečné situace vůči životu a majetku.



UPOZORNĚNÍ: Toto upozornění označuje potenciálně nebezpečné situace.



VÝSTRAHA: Toto upozornění upozorňuje na možnost vzniku materiálních škod.



Materiály jsou vhodné pro styk s potravinami



RECYKLOVANÝ A
RECYKLOVATELNÝ
PAPÍR

1 Důležité pokyny pro bezpečnost a životní prostředí

Tato část obsahuje bezpečnostní pokyny, které pomohou zajistit ochranu před riziky zranění osob a před materiálními škodami. Nedodržení těchto pokynů ruší platnost poskytnuté záruky.

1.1 Nebezpečí zásahu elektrickým proudem

Ohrožení života elektrickým proudem!

Kontakt s vodiči nebo komponenty pod napětím může způsobit vážné zranění nebo dokonce smrt! Pro zabránění úrazu elektrickým proudem, dodržujte následující bezpečnostní opatření:

- Nepoužívejte produkt, pokud je poškozen napájecí kabel nebo samotný spotřebič. Kontaktujte autorizovaný servis.
- Neotvírejte kryt kávovaru. Hrozí nebezpečí úrazu elektrickým proudem při dotecích pod napětím a/nebo při změně elektrické a mechanické konfigurace.
- Před čištěním nádoby na kávová zrna odpojte spotřebič od síťové zásuvky. Nebezpečí odotáčejícího se mlýnku na kávu!

1 Důležité pokyny pro bezpečnost a životní prostředí

1.2 Nebezpečí popálení nebo opaření

Části kávovaru se mohou během provozu velmi zahřát! Vydávané nápoje a unikající pára jsou velmi horké!

Dodržujte následující bezpečnostní opatření, abyste zabránili spálení/opaření sebe a/nebo ostatních:

- Nedotýkejte se ani jednoho z kovových špiček na obou výtocích kávy.
- Zabraňte přímému kontaktu pokožky s párou unikající ze stroje nebo horkou vodou pro oplachování, čištění a odstraňování vodního kamene.

1.3 Základní bezpečnostní opatření

Pro bezpečné zacházení s kávovarem dodržujte následující bezpečnostní opatření:

- Nikdy se nehrajte s obalovým materiálem. Riziko udušení. Všechny obalové materiály uchovávejte mimo dosah dětí.

1 Důležité pokyny pro bezpečnost a životní prostředí

- Před použitím zkontrolujte kávovar, zda nemá viditelné známky poškození. Nepoužívejte poškozený kávovar. Kontaktujte autorizovaný servis.
- Pokud je spojovací kabel poškozen, musí jej vyměnit servisní technik doporučený výrobcem, aby se zabránilo nebezpečí! Obratťe se na výrobce nebo jeho zákaznický servis.
- Opravy kávovaru smí provádět pouze autorizovaný odborník nebo Zástupce zákaznického servisu. Opravy prováděné neoprávněnými osobami mohou vést ke značnému nebezpečí pro uživatele. Tyto činnosti také vedou ke ztrátě záruky.
- Opravy kávovaru během záruční doby mohou provádět pouze servisní střediska autorizované výrobcem, v opačném případě zaniká záruka v případě následného poškození.
- Poškozené díly se mohou vyměnit pouze za originální náhradní díly. Pouze originální náhradní díly zaručují splnění bezpečnostních požadavků.
- Tento spotřebič mohou používat děti ve věku od

1 Důležité pokyny pro bezpečnost a životní prostředí

8 let, pokud jsou pod dohledem nebo jim byly dány instrukce týkající se použití přístroje osobou zodpovědnou za jejich bezpečnost. Čištění a údržbu nesmějí provádět děti, pokud nejsou starší 8 let a nejsou pod dohledem. Udržujte přístroj a přírodní kabel mimo dosah dětí mladších 8 let.

- Spotřebiče mohou používat osoby se sníženými fyzickými, smyslovými nebo mentálními schopnostmi nebo s nedostatkem zkušeností a znalostí, pokud jsou pod dohledem nebo dostali pokyny týkající se bezpečného používání zařízení a chápou související rizika.
- S přístrojem si nesmí hrát děti
- Čištění a uživatelskou údržbu nesmí provádět děti bez dozoru.
- Toto zařízení je určeno pro použití v domácnosti a v podobných podmínkách, jako jsou například:
 - Kuchyně pro zaměstnance v obchodech, kancelářích a jiných pracovních prostředích,
 - farmové domy,

1 Důležité pokyny pro bezpečnost a životní prostředí

- Pro potřeby zákazníků v hotelech, motelech a jiných typech bytových zařízení;
- ubytovací zařízení typu bed and breakfast ;
- Chraňte kávovar před povětrnostními vlivy, jako je déšť, mráz a přímé sluneční záření. Nepoužívejte kávovar venku.
- Nikdy neponořujte samotný kávovar, síťový kabel nebo zástrčku do vody nebo do jiných tekutin.
- Kávovar nebo jeho příslušenství nečistěte v myčce nádobí.
- Do vody nenalévejte žádné jiné tekutiny, ani do ní nedávejte potraviny.
- Nádržku na vodu nenaplňujte nad maximální značku.
- Stroj obsluhujte pouze tehdy, když je namontována nádoba na odpad, odkapávací mísa a podnos na šálek.
- Netahejte za kabel, abyste vytáhli zástrčku ze zásuvky, ani se ho nedotýkejte mokřýma rukama.
- Kávovar nedržte za síťový kabel.

1 Důležité pokyny pro bezpečnost a životní prostředí

- Udržujte přístroj a přívodní kabel mimo dosah dětí mladších 8 let.
- Spotřebič je možné používat pouze pro přípravu kávy.
- Děti by měly být pod dohledem, aby si s přístrojem nehrály.
- Před každým čištěním a pokud se spotřebič nepoužívá, jej odpojte ze zásuvky.
- Umístěte spotřebič tak, aby zástrčka byla vždy přístupná.
- Spotřebič používejte vždy na stabilním, rovném, čistém, suchém a neklouzavém povrchu.
- Spotřebič není integrovaný kávovar a není určen k použití uvnitř skříňky. Kávovar nesmí být při používání umístěn ve skřínce.
- Napájecí kabel nemačkejte ani neohýbejte a nešoupejte jej o ostré hrany, aby nedošlo k jeho poškození. Napájecí kabel nemačkejte poškození napájecího kabelu. Napájecí kabel nepřikládejte k horkým povrchům ani ho nevystavujte otevřenému ohni.

1 Důležité pokyny pro bezpečnost a životní prostředí

- Dbejte na to, aby elektrická síť vyhovovala údajům uvedeným na typovém štítku spotřebiče.
 - Spotřebič používejte pouze s uzemněnou zásuvkou.
 - Nepoužívejte spotřebič s prodlužovacím kabelem.
 - Když je spotřebič zapojen do zásuvky, nedotýkejte se ho mokřýma nebo vlhkýma rukama.
 - **VÝSTRAHA:** Aby se předešlo možnému nebezpečí v důsledku neúmyslného resetování tepelné pojistky, tento spotřebič nesmí být napájen prostřednictvím externího zdroje, jako je například časovač nebo nesmí být připojen k elektrickému obvodu, který se zpravidla zapíná a vypíná pomocí jiného zařízení.
- Upozornění: vyvarujte se rozlití na konektor.
-Nepoužívejte spotřebič nesprávně, abyste předešli možnému zranění.
- A odstraněny níže, protože tento výrobek má odpojitelný napájecí kabel.
 - Pokud je přívodní kabel poškozen, musí jej

1 Důležité pokyny pro bezpečnost a životní prostředí

vyměnit výrobce nebo jeho zástupce nebo podobně kvalifikovaná osoba, aby se zabránilo riziku.

- Čištění: Nepoužívejte drsné, abrazivní čisticí prostředky. Podrobné pokyny pro čištění naleznete v částech 6.1 až 6.4.

1,4- Běžný účel použití

Plně automatický kávovar Beko je určen pro použití v domácnostech a podobných aplikacích, například v kuchyních pro zaměstnance, obchodech, kancelářích a podobných oblastech nebo zákazníky v penzionech, hotelích, motelech a jiných obytných zařízeních. Tento kávovar není určen pro komerční použití. Stroj je určen pouze pro přípravu kávy a na ohřev mléka a vody. Každé jiné použití, jak bylo uvedeno výše, se považuje za nesprávné použití.

Nebezpečí způsobené nesprávným použitím!

Pokud se kávovar nepoužívá k určenému účelu, může se stát zdrojem nebezpečí.



- Kávovar proto musí používat pouze k určenému účelu.
- Následujte postupy uvedené v této uživatelské příručce.

Žádné nároky jakéhokoliv druhu, které vzniknou v důsledku používání kávovaru na jiný než určený účel, nebudou akceptovány za škody nebo zranění.

Riziko musí snášet výhradně vlastník stroje.

1.5 Omezení odpovědnosti

Veškeré technické informace, údaje a pokyny o instalaci, provozu a údržbě kávovaru uvedené v tomto návodu k obsluze představují aktuální stav v době tisku a vycházejí

1 Důležité pokyny pro bezpečnost a životní prostředí

z nejlepších možných poznatků získaných zkušenostmi a know-how.

Z informací, ilustrací a popisů v tomto návodu k obsluze nelze vyvozovat žádné nároky/požadavky.

Výrobce nenesе žádnou odpovědnost za škody nebo zranění způsobená nedodržením návodu k použití, používáním výrobku k jiným účelům, než je určeno, neodbornými opravami, neautorizovanými úpravami nebo použitím neschválených náhradních dílů.

1.6 Dodržování směrnice WEEE a odstranění odpadů výrobku

Tento výrobek splňuje požadavky směrnice WEEE EU (2012/19/EU). Na tomto produktu je zobrazen symbol klasifikace odpadu elektrických a elektronických zařízení (WEEE).



Tento symbol znamená, že na konci své životnosti se tento výrobek nesmí likvidovat spolu s ostatním domovním odpadem. Použité zařízení se musí odnést na oficiální sběrné místo za účelem recyklace elektrických a elektronických zařízení. Tato sběrná místa naleznete na místním úřadě nebo u prodejce, kde jste výrobek zakoupili. Každá domácnost plní důležitou roli při zhodnocování a recyklaci starých spotřebičů. Správná

likvidace použitého spotřebiče pomáhá předcházet možným negativním následkům pro životní prostředí a lidské zdraví.

1.7 Soulad se směrníí RoHS

Výrobek, který jste si zakoupili, vyhovuje směrnici EU RoHS (2011/65/EU). Neobsahuje škodlivé a zakázané látky uvedené ve směrnici.

1.8 Informace o balení



Obalové materiály výrobku jsou vyrobeny z recyklovatelných materiálů v souladu s našimi vnitrostátními předpisy o životním prostředí. Nevyhazujte obalové materiály spolu s domácími nebo jinými odpady. Vezměte je do sběrných míst pro obalové materiály určené místními

orgány.

2 Váš plně automatický Espresso kávovar

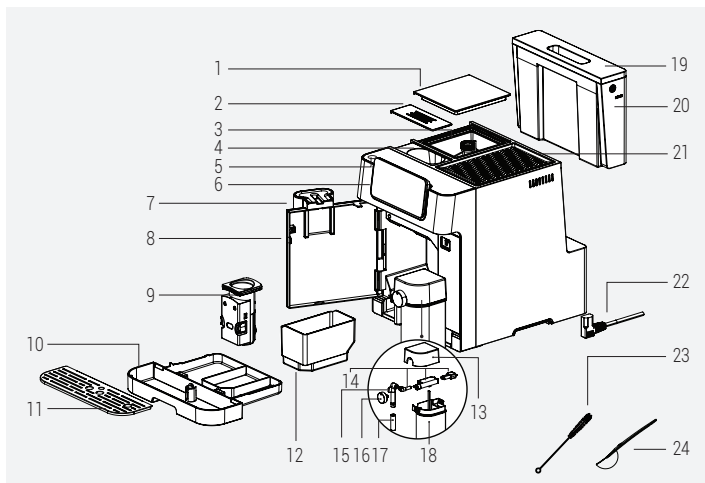

- | | |
|--|---|
| 1. Obal nádoby na kávová zrna | 13. Kryt sklenice na mléko |
| 2. Kryt žlabu na předem umletou kávu | 14. Součásti sklenice na mléko |
| 3. Nádoba na kávová zrna | 15. Vnitřní část trysky sklenice na mléko |
| 4. Žlab na předem umletou kávu | 16. Knoflík pro nastavení mléčné pěny |
| 5. Tlačítko Zapnutí / Vypnutí | 17. Tryska sklenice na mléko |
| 6. Digitální Ovládací panel | 18. Pohár na mléko |
| 7. Nastavitelný výtok kávy | 19. Kryt vodní nádrže |
| 8. Přední kryt | 20. Nádrž na vodu |
| 9. Varná jednotka | 21. Ohřívač šáleků |
| 10. Odkapávací podnos | 22. Napájecí kabel |
| 11. Podnos na sklenice | 23. Štětceček na čištění |
| 12. Kontejner na mletou (zbytkovou) kávu | 24. Lžice na předem umletou kávu |

2 Váš plně automatický Espresso kávovar

Technické údaje

Napájení:

220-240 V~, 50-60 Hz

Výkon: 1350 W

Práva na technické a designové změny jsou vyhrazena.

Všechny deklarované hodnoty na výrobku a v tištěných letáčích byly získány z laboratorních měření provedených podle příslušných norem. Tyto hodnoty se mohou lišit v závislosti a použití a od okolních podmínek.

Rozměry výrobku:

27,5 cm (šířka) x 35,9 cm (výška) x 41,2 cm (hloubka)

Hmotnost: 9,68±0,5 kg

Délka kabelu: 95± 5 cm

Hmotnost mleté kávy (Režim zrnkové kávy)

Standardní: 9±2g

Intenzivní: 11±2g

Objem odkapávací misky: Do 0,5 l

Objem nádoby na mletou (zbytkovou) kávu: Až 10 šáleků

Kapacita sklenice na mléko: Až do 0.6L

Kapacita nádrže na vodu: 2,0±5% l

Objem nádoby na kávová zrna:

250±5% g

Doba přehřevu stroje: <50s

Objem kávy (výchozí nastavení):

Espresso: 30±10ml

Dvojité: 60±10ml

Americano: 150±20ml

Ristretto: 20±5ml

Lungo: 60±10ml

3. Displej

3.1 - Ovládací panel

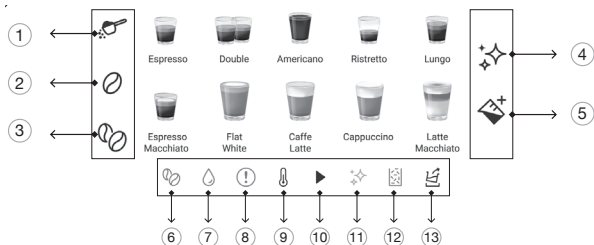

1		Slouží k výběru možnosti " Mletá káva ".
2		Slouží k výběru možnosti " Standardní zrnková káva ".
3		Slouží k výběru možnosti " Intenzivní zrnková káva ".
4		Slouží ke spuštění funkce čištění a odstraňování vodního kamene.
5		Tlačítko na mléko
6		Chyba Žádná kávová zrna
7		Porucha Nedostatek vody
8		Generální porucha
9		Svítil během přehřívání
10		Svítil během probíhajících procesů
11		Upozornění k odstranění vodního kamene
12		Porucha Zbytková nádoba plná
13		Kontrolka vyprázdnění vody

4 Příprava

4.1 Instalace



Odstraňte z přístroje veškeré ochranné fólie, nálepky a jakýkoli jiný obalový materiál.

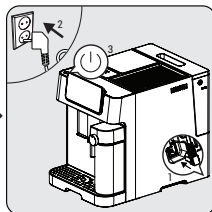
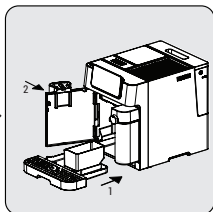
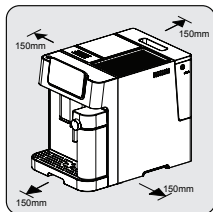

Vyberte si bezpečný a stabilní povrch s lehce dostupným zdrojem energie a umožněte minimální vzdálenost od stran strojů.

Vložte odkapávací misku. Ujistěte se, že je správně vložena, a zavřete přední kryt.

Rozvíněte a vyrovnejte napájecí kabel a zapojte zástrčku do zásuvky umístěné pod zařízením. Druhý konec napájecího kabelu zasuňte do síťové zásuvky s vhodným napájecím napětím. Stiskněte tlačítko zapnout / vypnout pro vypnutí přístroje.

4.2 Plnění nádrže dávkovače vody



O programu ochrany: Pokud nádržka na vodu není zcela vložena do kávovaru, po 15 sekundách vaření se aktivuje ochranný režim. Na ovládacím panelu se rozsvítí tlačítko horké vody.

1. Ujistěte se, že je nádržka na vodu zcela zasunuta do stroje.

4 Příprava

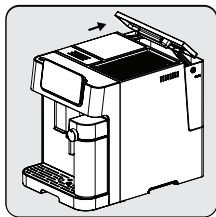

Zvedněte nádrž na vodu pomocí víka s rukojetí.

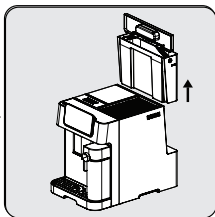

Vytažení zásobníku na vodu.

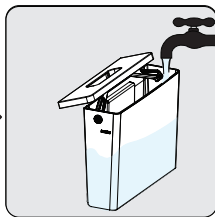

Opláchněte nádržku na vodu čerstvou vodou, pak ji naplňte na úroveň Max a vložte ji zpět do zařízení. Zkontrolujte, zda je zcela zasunuta.



Abyste zabránili přetečení vody ze zásobníku na vodu, nepřidávejte vodu přímo do spotřebiče z jiné nádoby.



- Nikdy nenaplňujte nádrž na vodu teplou nebo horkou, perlivou vodou nebo jinou tekutinou, která by mohla poškodit nádrž na vodu a stroj.
- Když "💧" svítí, v nádrži na vodu je málo vody a vyžaduje naplnění.

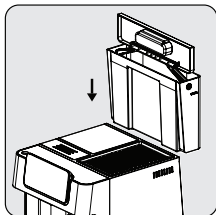

Nádobu na vodu vložte zpět pomocí eka s rukojetí.

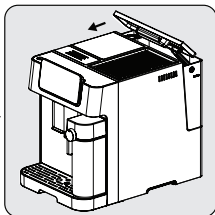

Nádobu na vodu zavřete pomocí víka.

5 Obsluha

5.1 Nastavení mletí

Hrubost mletí můžete nastavit otáčením regulačního knoflíku na nádobě na zrna:

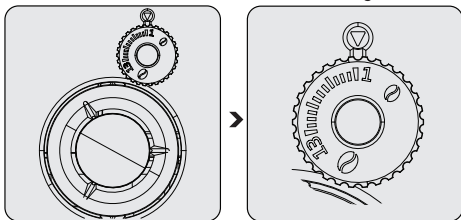

Nikdy nenastavujte mletí, když mlýnek nepracuje. Může to poškodit mlýnek.



Čáry na nastavovacím knoflíku označují hrubost mletí. Větší číslo znamená hrubší stupeň mletí.

5.2 Naplňování nádob na zrnkovou kávu



- Když "☕" bliká, je třeba spotřebič naplnit zrnkovou kávou.
- Kávová zrna je lepší skladovat v originálním vakuovém obalu, aby se zajistila její delší čerstvost. Pro lepší výsledky pro skladování nepoužívejte nádobu na zrnkovou kávu.

5 Obsluha

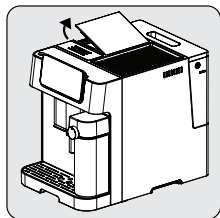

Odstraňte víko nádoby na zrnkovou kávu.

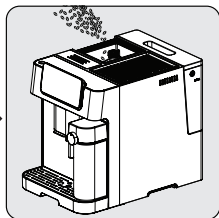

Pomalu nasype zrnkovou kávu.

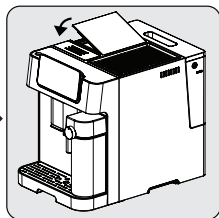

Nasadte zpět víko nádoby.

5.3 Používání nádoby na předem namletou kávu

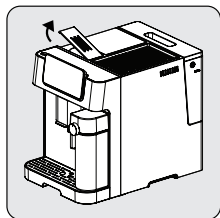

Odstraňte víko žlábků na předem namletou kávu.

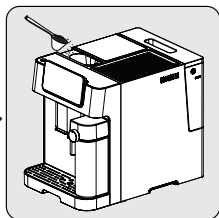

Pomalu vložte předem namletou kávu do žlábků na předem namletou kávu.

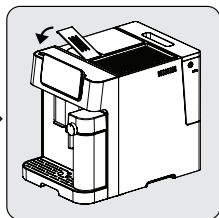

Nasadte zpět kryt žlábků.



Žlab na předem namletou kávu není zásobník, nabízí jednorázové použití. 13 g). K odměření navrhovaného množství mleté kávy lze použít odměrnou lžičku.



- Pro aktivaci tohoto nastavení je třeba stisknout tlačítko mleté kávy a vyjmout jej na obrazovce.
- Mleté espresso skladujte ve vzduchotěsné nádobě na chladném a suchém místě, aby si zachovalo svoji chuť. Mletá káva by se neměla uchovávat delší dobu, protože se sníží její chuť.

5 Obsluha

5.4 Používání ohříváče šálek

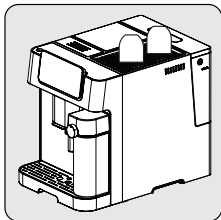

Šálky umístěte vzhůru nohama, pro udržení vnitřního povrchu teplého a čistého (tato funkce využívá vnitřní teplo zařízení).

5.5 Příprava vaší kávy

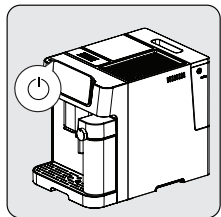

Spotřebič zapnete stisknutím tlačítka zapnutí / vypnutí. Spotřebič se zapne, spustí předehřívání a automatické čištění. Je připraven k použití v režimu nečinnosti, ve kterém jsou všechny ikony rozsvícené.



Dejte šálek pod výlevku kávy a upravte výšku výlevky podle šálku.

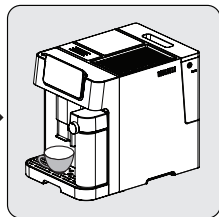

Stisknutím tlačítka zvolíte kávu a rozsvítí se kontrolka šálku, což znamená, že spotřebič připravuje šálek kávy. Když se spotřebič vrátí do stavu nečinnosti, káva je připravena k podávání.

5 Obsluha

5.5.1 Příprava kávy s mlékem

Espresso Macchiato, Flat White, Caffè Latte, Cappuccino nebo Latte Macchiato jsou kombinace espressa s různým množstvím horkého mléka a mléčné pěny.

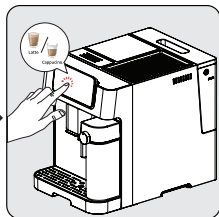
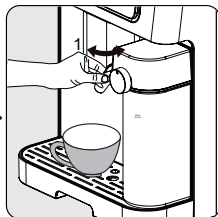
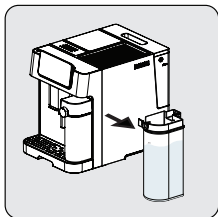

Jednou rukou držte sklenici s mlékem. Odstraňte kryt sklenice na mléko. Do sklenice na mléko přidejte mléko. Množství mléka nesmí překročit maximální úroveň. Doporučená teplota mléka je 4-8 °C (~ 40-46 °F). Zavřete kryt sklenice na mléko.

Připojte sklenici na mléko ke spotřebiči, musí slyšitelně zacvaknout na místo. Ujistěte se, že šálek na mléko je správně nasazen. Nastavte úhel trysky na mléko nad šálek. Nastavte hustotu mléčné pěny pomocí knoflíku pro nastavení mléčné pěny podle vašich preferencí.

Stisknutím tlačítka zvolíte kávu s mlékem a rozsvítí se kontrolka šálku, což znamená, že spotřebič připravuje šálek kávy. Když se spotřebič vrátí do stavu nečinnosti, káva je připravena k podávání.

i

- Chcete-li zajistit optimální teplotu espressa, doporučujeme předehřívát šálky.
- Kromě použité kávy pomůže k dokonalému espressu také použití čerstvé studené vody bez chlóru, zápachu a jiných nečistot.

i

Tento přístroj umožňuje uživateli nastavit poměr pěny otáčením knoflíku od Max po Min, pro vychutnání požadované pěny. Doporučené nastavení pro Latte je min-střed, Cappuccino je střed-max. Hustotu mléčné pěny upravte podle svých preferencí.

5 Obsluha

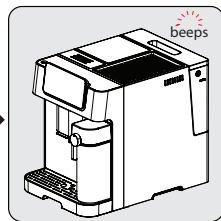
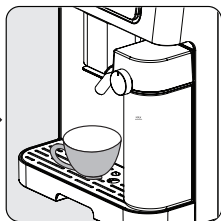
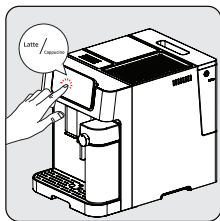

Stiskněte tlačítko preferované kávy. Potom se ozve jedno pípnutí. Vybrané tlačítko pro nápoje začne blikat a spustí se vaření.

Čerpadlo bude pracovat s přestávkami, když se mléčná pěna poprvé dostane do šálku. Když je mléčná pěna připravena, zařízení automaticky začne vařit kávu.

Když přístroj jednou pípne, nápoje jsou připraveny, vychutnejte si je!
- Kávovar se vrátí do klidového režimu.



Vždy se ujistěte, že je sklenice na mléko správně umístěn. Není-li dobře nasazena; tlačítka Espresso Macchiato, Flat White, Caffe Latte, Cappuccino, Latte Macchiato a mléko se vypnou a funkce nebudou k dispozici. Bzučák to signalizuje 3 pípnutími.



Odstranění sklenice na mléko nemá žádný vliv na přípravu kávy, lze používat programy Double Espresso, Americano, Ristretto a Lungo.

5.6 Nastavení síly kávy

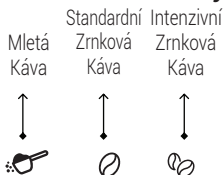

Pokud se používá zrnková káva, stiskněte tlačítko "standard bean" nebo "intense bean", pro nastavení síly nápoje. Pokud se používá mletá káva, stiskněte možnost "mletá káva".

5 Obsluha

5.7 Nastavení objemu vaší kávy/mléka

Můžete uložit objem požadované kávy pro všechny typy nápojů a také mléčnou pěnu (25 ml až 250 ml kávy [2x pro dvojnásobek] a 100 ml až 500 ml mléka)

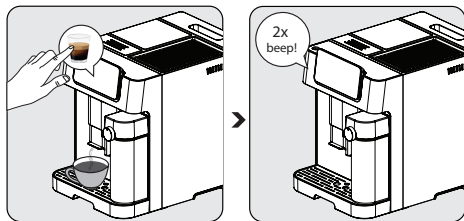

Při přípravě kávy zvolte funkci, kterou chcete přeprogramovat. Stiskněte příslušné tlačítko během související operace (nastavení kávy během výdeje kávy, nastavení mlék během výdeje mléka a držte jej stisknuté. Uslyšíte jedno pípnutí.

Tlačítko uvolněte až poté, co jím prošlo požadované množství kávy nebo mléka. Uslyšíte dvě pípnutí. Tento čas je nyní uložen pod příslušnou funkcí.

i

Chcete-li změnit množství černé kávy; po dokončení dávkování mléka stiskněte a podržte ikonu vybraného nápoje, dokud požadované množství nepřejde. Během probíhající přípravy kávy (po dokončení mletí) lze provést úpravu vody.

5 Obsluha

Obnovení výchozích/výrobních nastavení všech nápojů;

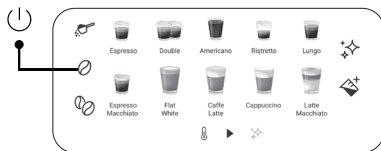

Pro obnovení výchozích nastavení všech nápojů a volby objemu mléčné pěny uložených v paměti;

- Stiskněte tlačítko zapnutí/vypnutí a tlačítko kávových zrn současně na 3 sekundy.

Obnovení výchozích/továrních nastavení jednotlivých nápojů;

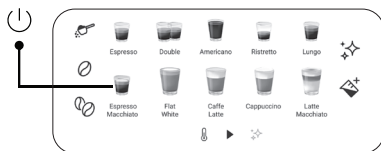

Chcete-li obnovit výchozí nastavení jakékoli kávy nebo objemu mléčné pěny jednotlivě;

- Stiskněte tlačítko zapnutí/vypnutí a tlačítko nápoje (který se má resetovat) společně na 3 sekundy.

5.8 Mléčná pěna

Spotřebič může vydávat horké mléko pouhým stisknutím tlačítka mléka "☒". Opětovným stisknutím jej zastavíte.

i Tuto funkci lze použít pouze pro výstup horkého mléka. Různé příchutě lze vytvořit přidáním různých přísad do připraveného horkého mléka.

5.9 Výběr režimu



Stroj má tři různá nastavení: výchozí nastavení, režim ECO a rychlý režim. V režimu ECO přístroj šetří více energie. V rychlém režimu může uživatel kávu zrychlit jako je nastaveno ve výchozích nastavení.

5 Obsluha

	Režim ECO	Rychlý režim	Výchozí nastavení
Ohřívač šálek	Vypnuto	Zapnuto	Zapnuto
Předvaření *	Ano	Ne	Ano
Čas automatického vypnutí	10 min	30 min	20 min

i

Funkce předspaření zvlhčí kávu uvnitř spařovací jednotky malým množstvím vody před úplnou extrakcí. To rozšiřuje mletou kávu, aby ve varné jednotce vytvořila větší tlak, který pomáhá extrahovat všechny oleje a dosáhnout plnou chuť ze zrn.

1. Když je zařízení v nečinném stavu, stiskněte a podržte  na 5 sekund.
2. Potom  začne blikat a rozsvítí se následující tlačítka, která indikují různá nastavení:

V ECO režimu



V rychlém režimu



Ve výchozím nastavení



3. Stiskněte tlačítko "Powder Coffee Button" pro režim ECO, tlačítko "Standart Bean Coffee Button" pro režim rychlosti a tlačítko "Intense Bean Coffee Button" pro výchozí nastavení. Po volbě režimu uslyšíte dvě pípnutí.
4. Pokud si přejete ponechat nastavení nezměněné, stiskněte  znovu nebo počkejte 5 sekund, dokud se zařízení vrátí do nečinného stavu.

5.10 Zrušení

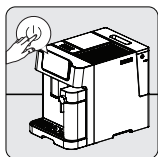

Pro zrušení jakéhokoli spuštěného procesu je třeba jednou stisknout tlačítko Zapnout/Vypnout. Kromě toho opětovně stisknutí tlačítka zvoleného nápoje po spuštění přípravy rovněž zruší operaci.



Dvojitým stisknutím tlačítka zapnutí/vypnutí se zařízení vypne.

6 Čištění

6.1 Čištění spotřebiče

1. Odpojte napájecí kabel z elektrické zásuvky.
2. Vylijte veškerou vodu/zbytky kávy uvnitř odkapávací misky a nádoby na zbytky kávy.
3. K čištění skvrn na přístroji použijte navlhčený hadřík nebo čistící prostředek, který neškrábe.



K čištění zařízení nikdy nepoužívejte abrazivní, ocotové nebo odvápnovací prostředky, které nejsou součástí balení.

Včasné čištění a údržba spotřebiče jsou vysoce důležité při prodloužení jeho životnosti.

6 Čištění

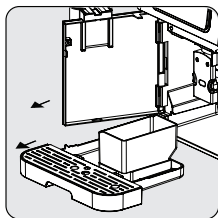

Otevřete přední kryt. Vyjměte odkapávací misku a nádobu na zbytky kávy.

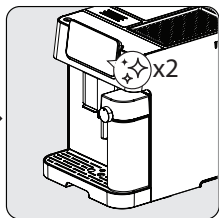

Chcete-li automaticky vyčistit šálek na mléko, stiskněte dvakrát tlačítko čišťení/odvápění "❄️". Po dokončení vyjměte součástky sklenice na mléko a sklenici na mléko. Vyčistěte je pod čistou vodou. Pak ho osušte.

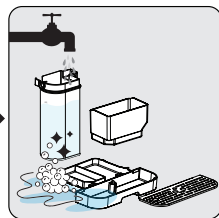

Vyprázdněte nádobu na zbytky kávy a odkapávací misku. Nádobu na zbytky kávy, odkapávací misku a sklenici na mléko omyjte teplou tekoucí vodou a v případě potřeby použijte k čištění kterékoli části jehlu nebo štětiny kartáčku. Pak ho osušte.



Po rozsvícení  musí být nádoba na kávové zbytky prázdná. Tato ikona se rozsvítí po každých 10 vařeních kávy. Vyčistěte nádobu, abyste chybu opravili. Pokud je nádoba čistá, vyjměte ji a vraťte na místo.

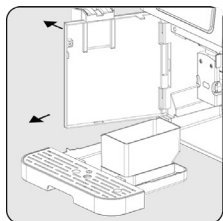

Podržte nastavitelnou výlevku kávy a pomalým tahem dozadu otevřete přední kryt.

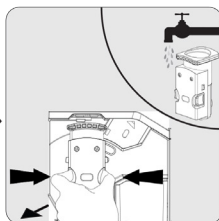

Odstraňte varnou jednotku. Potom ji omyjte vodou a osušte.

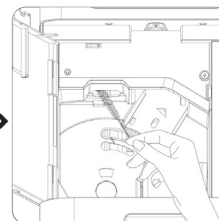

Vyčistěte výstupní potrubí kávy pomocí kartáčku.

6 Čištění



- Odkapávací miska by se měla vyprázdnit, když je viditelný plovoucí kontrolka.
- Trychtýř na sypkou kávu je třeba po každém použití vyčistit čisticím kartáčkem.



Když se rozsvítí kontrolka , znamená to, že varná jednotka chybí / je nesprávně nainstalována.
Když bliká , znamená to, že přední kryt není zavřený.

6.2 Funkce odstraňování vodního kamene



- Odvápňení se vyžaduje po předdefinovaném cyklu vaření.
- Na samočištění tohoto zařízení nepoužívejte ocet ani jiný čisticí prostředek. Jiné čisticí prostředky mohou spotřebič poškodit.
- Chraňte pokožku / své tělo od horké vody.

Když se rozsvítí , znamená to, že je třeba spotřebič odvápňit. Spotřebič zůstane v nejlepší stavu, pokud se tato funkce provádí nejméně jednou měsíčně nebo pravidelněji v závislosti na tvrdosti použité vody.

Spuštění odstraňování vodního kamene:

1. Naplňte nádržku na vodu, dokud se nezobrazí "Úroveň odvápňení ".
2. Do nádrže na vodu přidejte jedno balení čisticího prostředku, které je součástí balení.
3. Pod výtok na kávu a trysku vložte dostatečnou velkou nádobu.
4. V nečinném stavu stiskněte a podržte na 3 sekundy tlačítko . Uslyšíte zvukový signál a bude blikat, dokud se nádržka na vodu nevyprázdní.
5. Naplňte nádržku na vodu ještě jednou vodou až po "hladinu pro odstraňování vodního kamene" a stiskněte tlačítko ještě jednou, čímž spustíte druhý cyklus odstraňování vodního kamene. Pokud nádržku na vodu vyjmete a vložíte zpět, spotřebič tuto činnost rozpozná a automaticky spustí druhý cyklus (bez opětovného stisknutí tlačítka).

6 Čištění

6. Po vyprázdnění nádrže na vodu se obrazovka vrátí do stavu nečinnosti. Odstraňování vodního kamene je dokončeno. Naplňte nádržku na vodu čerstvou vodou a začněte připravovat kávu.

Obnovení stavu upozornění na odstranění vodního kamene;

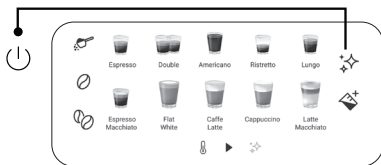

Pro obnovení stavu upozornění na odstranění vodního kamene; Stiskněte tlačítko zapnutí/vypnutí a tlačítko odvápnění současně na 3 sekundy.



Obnovení stavu upozornění na odstranění vodního kamene se nedoporučuje k udržení nejlepšího stavu spotřebiče.

6.3 Funkce vyprázdnění systému

Funkci vyprázdnění systému použijte před delším obdobím nepoužívání ak ochraně před mrazem.

1. Při volnoběhu stiskněte a podržte tlačítko "⏻" a tlačítko mléka "☒" spolu na 3 sekundy.
2. pak se rozsvítí.
3. Vyjměte nádržku na vodu ze spotřebiče, proces se spustí automaticky.
4. Po dokončení funkce vyprázdnění systému se spotřebič automaticky vypne.



Při prvním opětovném použití spotřebiče po použití funkce prázdného systému; stiskněte tlačítko mléka, dokud z výtoku nevytéká voda.

6.4 Funkce manuálního čištění/oplachování

Kávovou trysku můžete před nebo po použití ručně vyčistit/opláchnout. V nečinném stavu stiskněte jednu tlačítko .

- Po vyčištění/opláchnutí se spotřebič vrátí do režimu nečinnosti.

6 Čištění



- Voda z kávové trysky je horká a shromáždí se v odkapávací misce pod ní. Zabraňte kontaktu, nakolik šplíchá kolem.
- Pokud se spotřebič delší dobu nepoužíval, doporučuje se použít tuto funkci.



Použitím této funkce před přípravou kávy se zajistí žhavější káva.

Deaktivace režimu automatického čištění

Váš spotřebič se automaticky čistí před a po každém vaření. Chcete-li deaktivovat režim automatického čištění, můžete postupovat podle následujících kroků.

- Zapněte spotřebič stisknutím tlačítka zapnutí/vypnutí a počkejte, než přejde do režimu nečinnosti.
- Otevřete přední kryt.
- Stiskněte tlačítko zapnutí/vypnutí na 5 sekund a ozve se pípnutí.
- Zavřete přední kryt.
- Operace automatického čištění byla zrušena.



Doporučujeme vám aktivně používat režim automatického čištění pro zdravé používání.

Zrušení automatického čištění na jedenkrát;

Stisknutím tlačítka zapnutí/vypnutí během zapínání nebo vypínání stroje tuto funkci obehnete.

Ztlumení zvuků zařízení;



Stiskněte tlačítko zapnutí/vypnutí a tlačítko mleté kávy na 3 sekundy. Pro opětovné zapnutí udělejte totéž.

7 Řešení problémů

Problém	Příčina	Řešení
Spotřebič nefunguje.	Spotřebič není připojen do sítě.	Zapojte ho a stiskněte spínač. Zkontrolujte kabel a zástrčku.
Při několika pokusech o stisknutí funkčního tlačítka na panelu není žádná nebo je opožděná odpověď	Spotřebič je pod elektromagnetickým rušením. Panel je špinavý.	Odpojte spotřebič od elektrického napětí. Po několika minutách restartujte. Panel očistěte přiloženou hadříkem.
Káva není dost horká.	Sklenice nebyly přehřáté. Varná jednotka je příliš studená.	Položte šálek na ohřívač šálků směrem dolů nebo jej opláchněte horkou vodou. Ujistěte se, že voda v nádrži na vodu není příliš studená.
Káva nevychází z výlevky na kávu.	Funkce prázdného systému mohla být použita již dříve. Výpusť kávy nemusel být vyčištěn a je zablokovaný zbytky kávy.	Mačkejte tlačítko čištění, dokud z výtoky nevytéká voda. Vyčistěte výpusť kávy.
První šálek kávy je nízké kvality.	První spuštění mlýnku nena- mele dostatečné množství prášku kávy do varné jednotku.	Vyprázdněte kávu. Další šálky budou lepší.
Nádrž na vodu je odstraněna / hladina vody v nádrži na vodu je velmi nízká, ale "☹" není žádné varování.	Oblast v blízkosti připojení nádrže na vodu může být mokrá.	Otřete vodu kolem připojení nádrže na vodu

7 Řešení problémů

Problém	Příčina	Řešení
Vnitřní odkapávací vanička je naplněna velkým množstvím vody.	Mletá káva je příliš jemná, což blokuje vytékání vody.	Nastavte jemnost kávy na větší zrna pro proces mletí.
Káva vytéká příliš pomalu nebo po kapkách.	Příliš jemný prášek na kávu, který blokuje vytékání vody.	Nastavte jemnost kávy na větší zrna pro proces mletí.
Kontrolka bliká pro informování, že není dostatek kávových zrn, ale uvnitř nádoby je dostatek.	Vnitřní vývod umleté kávy je zablokován.	Postupujte podle kroků popsaných v části čištění výstupu kávových zrn.
Varnou jednotku nebo misku na mletou kávu nelze odstranit.	Spotřebič nedokončil proces samočištění a byl vypnutý.	Znovu zapněte zařízení a nechte ho dokončit proces automatického čištění.
Spotřebič nebude provádět proplachovací cyklus, když je zapnutý nebo vypnutý.	Příčinou může být nesprávná manipulace při údržbě spotřebiče.	1. Když je spotřebič ve stavu nečinnosti, otevřete přední kryt. 2. Stiskněte a podržte tlačítko zapnutí / vypnutí, dokud neuslyšíte 2 pípnutí. 3. Zavřete přední kryt.
Dotyková tlačítka nejsou citlivá.	Nemačkejte dotykové tlačítko na předku spotřebiče.	Stiskněte spodní část symbolu dotykového tlačítka na předku přístroje.

Najprv si prečítajte tento návod, prosím!

Vážený zákazník,

Ďakujeme Vám, že ste si zvolili tento spotrebič Beko. Dúfame, že z vášho produktu, ktorý bol vyrobený pomocou vysoko kvalitnej a najmodernejšej technológie, získate najlepšie výsledky. Pred použitím zariadenia si pozorne prečítajte celú používateľskú príručku a všetky ďalšie sprievodné dokumenty a uschovajte ich ako referenciu pre budúce použitie. Ak produkt odovzdáte niekomu inému, odovzdajte mu tiež návod na použitie. Berte do úvahy všetky upozornenia a informácie uvedené v používateľskej príručke.

Vysvetlenie symbolov

V rôznych častiach tohto návodu sa používajú nasledovné symboly:



Dôležité informácie alebo užitočné rady o použití.



NEBEZPEČENSTVO: Toto upozornenie upozorňuje na nebezpečné situácie voči životu a majetku.



VAROVANIE: Toto upozornenie označuje potenciálne nebezpečné situácie.



VÝSTRAHA: Toto upozornenie upozorňuje na možnosť vzniku materiálnych škôd.



Materiály sú vhodné na styk s potravinami



RECYKLOVANÝ A
RECYKLOVATEĽNÝ
PAPIER

1 Dôležité pokyny pre bezpečnosť a životné prostredie

Táto časť obsahuje bezpečnostné pokyny, ktoré pomôžu zabezpečiť ochranu pred rizikami zranenia osôb a pred materiálnymi škodami. Nedodržanie týchto pokynov ruší platnosť poskytnutej záruky.

1.1 Nebezpečenstvo zásahu elektrickým prúdom

Ohrozenie života elektrickým prúdom!

Kontakt s vodičmi alebo komponentmi pod napätím môže spôsobiť vážne zranenie alebo dokonca smrť!

Pre zabránenie úrazu elektrickým prúdom, dodržujte nasledujúce bezpečnostné opatrenia:

- Nepoužívajte produkt, ak je poškodený napájací kábel alebo samotný spotrebič. Kontaktujte autorizovaný servis.
- Neotvárajte kryt kávovaru. Nebezpečenstvo úrazu elektrickým prúdom pri dotykoch pod napätím a/alebo pri zmene elektrickej a mechanickej konfigurácie.

1 Dôležité pokyny pre bezpečnosť a životné prostredie

- Pred čistením nádoby na kávové zrná odpojte spotrebič od sieťovej zásuvky. Nebezpečenstvo od otáčajúceho sa mlynčeka na kávu!

1.2 Nebezpečenstvo popálenia alebo obarenia

Časti kávovaru sa môžu počas prevádzky veľmi zahriať! Vydávané nápoje a unikajúca para sú veľmi horúce!

Dodržiavajte nasledujúce bezpečnostné opatrenia, aby ste zabránili spáleniu / obareniu seba a / alebo ostatných:

- Nedotýkajte sa ani jedného z kovových špičiek na oboch výtokoch kávy.
- Zabráňte priamemu kontaktu pokožky s parou unikajúcou zo stroja alebo horúcou vodou na oplachovanie, čistenie a odstraňovanie vodného kameňa.

1.3 Základné bezpečnostné opatrenia

1 Dôležité pokyny pre bezpečnosť a životné prostredie

Pre bezpečné zaobchádzanie s kávovarom dodržiavajte nasledujúce bezpečnostné opatrenia:

- Nikdy sa nehrajte s obalovým materiálom. Riziko udusenía. Všetky obalové materiály uchovávajte mimo dosahu detí.
- Pred použitím skontrolujte kávovar, či nemá viditeľné známky poškodenia. Nepoužívajte poškodený kávovar. Kontaktujte autorizovaný servis.
- Ak je spojovací kábel poškodený, musí ho vymeniť servisný technik odporúčaný výrobcom, aby sa zabránilo nebezpečenstvu! Obráťte sa na výrobcu alebo jeho zákaznícky servis.
- Opravy kávovaru smie vykonávať iba autorizovaný odborník alebo Zástupca zákazníckeho servisu. Opravy vykonávané neoprávnenými osobami môžu viesť k značnému nebezpečenstvu pre používateľa. Tieto činnosti tiež vedú k strate záruky.
- Opravy kávovaru počas záručnej doby môžu

1 Dôležité pokyny pre bezpečnosť a životné prostredie

vykonávať iba servisné strediská autorizované výrobcom, v opačnom prípade zaniká záruka v prípade následného poškodenia.

- Poškodené diely sa môžu vymeniť iba za originálne náhradné diely. Len originálne náhradné diely zaručujú splnenie bezpečnostných požiadaviek.
- Tento spotrebič môžu používať deti vo veku od 8 rokov, pokiaľ sú pod dohľadom alebo im boli dané inštrukcie týkajúce sa použitia prístroja osobou zodpovednou za ich bezpečnosť. Čistenie a údržbu nesmú vykonávať deti, ak nie sú staršie ako 8 rokov a nie sú pod dohľadom. Udržujte prístroj a prívodný kábel mimo dosahu detí mladších ako 8 rokov.
- Spotrebiče môžu používať osoby so zníženými fyzickými, zmyslovými alebo duševnými schopnosťami alebo s nedostatočnými skúsenosťami a znalosťami, ak boli pod dohľadom alebo boli poučené o používaní spotrebiča bezpečným spôsobom a rozumejú príslušným nebezpečenstvám.

1 Dôležité pokyny pre bezpečnosť a životné prostredie

- Deti sa so spotrebičom nesmú hrať
- Čistenie a údržbu nesmú vykonávať deti bez dozoru.
- Toto zariadenie je určené pre použitie v domácnosti a v podobných podmienkach, ako sú napríklad:
 - Kuchynské miestnosti pre personál v obchodoch, kanceláriách a v iných pracovných prostrediach;
 - Farmové domy;
 - pre potreby zákazníkov, v hoteloch, motelloch a iných typoch bytových zariadení;
 - ubytovacie zariadenia typu bed and breakfast;
- Chráňte kávovar pred poveternostnými vplyvmi, ako je dážď, mráz a priame slnečné žiarenie. Nepoužívajte kávovar vonku.
- Nikdy neponárajte samotný kávovar, sieťový kábel alebo zástrčku do vody alebo iných tekutín.
- Kávovar alebo jeho príslušenstvo nečistite v umývačke riadu.

1 Dôležité pokyny pre bezpečnosť a životné prostredie

- Do vody nenalievajte žiadne iné tekutiny, ani do nej nedávajte potraviny.
- Nádržku na vodu nenapĺňajte nad maximálnu značku.
- Stroj obsluhujte iba vtedy, keď je namontovaná nádoba na odpad, odkvapkávacia misa a mriežka na šálku.
- Neťahajte za kábel, aby ste vytiahli zástrčku zo zásuvky, ani sa ho nedotýkajte mokrými rukami.
- Kávovar nedržte za sieťový kábel.
- Udržujte prístroj a prírodný kábel mimo dosahu detí mladších ako 8 rokov.
- Spotrebič je možné používať iba na prípravu kávy.
- Deti by mali byť pod dozorom, aby sa nehrali s týmto prístrojom.
- Spotrebič pred každým čistením a v období nepoužívania odpojte od elektrickej siete.
- Spotrebič umiestnite spôsobom, aby bola zásuvka vždy prístupná.

1 Dôležité pokyny pre bezpečnosť a životné prostredie

- Spotrebič vždy používajte na stabilnom, rovnom, čistom, suchom a nekĺzavom povrchu.
- Spotrebič nie je integrovaný kávovar a nie je určený na použitie vo vnútri skrinky. Kávovar nesmie byť pri používaní umiestnený v skrinke.
- Napájací kábel nestláčajte ani neohýbajte a nešúchajte ho o ostré hrany, aby nedošlo k jeho napájací kábel nestláčajte poškodeniu napájacieho kábla. Udržujte napájací kábel mimo dosahu horúcich povrchov a otvoreného ohňa.
- Dbajte na to, aby elektrická sieť vyhovovala údajom uvedeným na typovom štítku spotrebiča.
- Spotrebič používajte len s uzemnenou zásuvkou.
- Nepoužívajte spotrebič s predlžovacím káblom.
- Keď je spotrebič zapojený do zásuvky, nedotýkajte sa ho mokrými alebo vlhkými rukami.
- **VÝSTRAHA:** Aby sa predišlo možnému nebezpečenstvu v dôsledku neúmyselného

1 Dôležité pokyny pre bezpečnosť a životné prostredie

resetovania tepelnej poistky, tento spotrebič nesmie byť napájaný prostredníctvom externého zdroja, ako je napríklad časovač alebo nesmie byť pripojený k elektrickému obvodu, ktorý sa spravidla zapína a vypína pomocou iného zariadenia.

-Upozornenie: Zabráňte rozliatiu tekutín na zástrčku.

-Spotrebič nepoužívajte nesprávne, aby ste predišli prípadným zraneniam.

- A odstránené nižšie, pretože tento výrobok má odpojitelný napájací kábel.
- Ak je napájací kábel poškodený, musí byť vymenený výrobcom, technikom alebo podobne kvalifikovanou osobou, aby nedošlo k úrazu.
- Čistenie: Nepoužívajte drsné, abrazívne čistiace prostriedky. Podrobné pokyny na čistenie nájdete v častiach 6.1 až 6.4.

1.4 Zamýšľané použitie

Plne automatický kávovar Beko je určený na použitie v domácnostiach a podobných aplikáciách, napríklad v kuchyniach pre zamestnancov, obchodoch, kanceláriách a podobných oblastiach alebo zákazníkmi v penziónoch, hoteloch, motelloch a iných

1 Dôležité pokyny pre bezpečnosť a životné prostredie

obytných zariadeniach. Tento kávovar nie je určený na komerčné použitie. Stroj je určený iba na prípravu kávy a na ohrev mlieka a vody. Každé iné použitie, ako bolo uvedené vyššie, sa považuje za nesprávne použitie.

Nebezpečenstvo spôsobené nesprávnym použitím!

Ak sa kávovar nepoužíva na určený účel, môže sa stať zdrojom nebezpečenstva.



- Kávovar sa preto musí používať iba na určený účel.
- Nasledujte postupy uvedené v tejto používateľskej príručke.

Žiadne nároky akéhokoľvek druhu, ktoré vzniknú v dôsledku používania kávovaru na iný ako určený účel, nebudú akceptované za škody alebo zranenia.

Riziko musí znášať výlučne vlastník stroja.

1.5 Obmedzenie zodpovednosti

Všetky technické informácie, údaje a pokyny o inštalácii, prevádzke a údržbe kávovaru uvedené v tomto návode na obsluhu predstavujú aktuálny stav v čase tlače a vychádzajú z najlepších možných poznatkov získaných skúsenosťami a know-how.

Z informácií, ilustrácií a popisov v tomto návode na obsluhu nemožno vyvodzovať žiadne nároky/požiadavky.

Výrobca nenesie žiadnu zodpovednosť za škody alebo zranenia spôsobené nedodržaním návodu na použitie, používaním výrobku na iné účely, ako je určené, neodbornými opravami, neautorizovanými úpravami alebo použitím neschválených náhradných dielov.

1.6 Súlad so smernicou WEEE a Odstránenie odpadov výrobku:

Tento výrobok spĺňa požiadavky smernice WEEE EU (2012/19/EU). Tento výrobok je označený klasifikačným symbolom pre odpad z elektrických a elektronických zariadení (WEEE).

1 Dôležité pokyny pre bezpečnosť a životné prostredie



Tento symbol znamená, že na konci svojej životnosti sa tento výrobok nesmie likvidovať spolu s ostatným domovým odpadom. Použité zariadenie sa musí odnieť na oficiálne zberné miesto na recykláciu elektrických a elektronických zariadení. Tieto zberné miesta nájdete na miestnom úrade alebo u predajcu, kde ste výrobok zakúpili. Každá domácnosť plní dôležitú úlohu pri zhodnocovaní a recyklácii starých spotrebičov. Správna likvidácia použitého spotrebiča pomáha predchádzať možným negatívnym následkom pre životné prostredie a ľudské zdravie.

1.7 Súlad so smernicou RoHS

Výrobok, ktorý ste si zakúpili, je v súlade so smernicou EU RoHS (2011/65/EU). Neobsahuje škodlivé a zakázané látky uvedené v smernici.

1.8 Informácie o balení.



Obalové materiály produktu sú vyrobené z recyklovateľných materiálov v súlade s našimi národnými predpismi o životnom prostredí. Nevyhadzujte obalové materiály spolu s domácim alebo iným odpadom. Vezmite ich do zberných miest pre obalové materiály určené miestnymi orgánmi.

2 Váš plne automatický Espresso stroj

Technické údaje

Napájanie:

220-240 V~, 50-60 Hz

Napájanie: 1350 W

Práva na technické a dizajnové zmeny vyhradené.

Všetky deklarované hodnoty na výrobku a v tlačенých letákok boli získané z laboratórnych meraní vykonaných podľa príslušných noriem. Tieto hodnoty sa môžu líšiť v závislosti použitia a od okolitých podmienok.

Rozmery produktu:

27,5 cm (šírka) x 35,9 cm (výška) x 41,2 cm (hĺbka)

Hmotnosť: 9,68± 0,5 kg

Dĺžka kábla: 95± 5cm

Hmotnosť mletej kávy (Režim zrnkovej kávy)

Štandardná: 9± 2g

Intenzívna: 11± 2g

Objem odkvapkávacej misky: Do 0,5 l

Objem nádoby namletú (zvyškovú) kávu: Až 10 šálok

Kapacita pohára na mlieko: Až do 0.6L

Kapacita nádrže na vodu: 2,0±5% l

Objem nádoby na kávové zrná: 250±5% g

Doba predohrevu stroja: <50s

Objem kávy (predvolené nastavenie):

Espresso: 30±10ml

Dvojité 60±10ml

Americano: 150±20ml

Ristretto: 20±5ml

Lungo: 60±10ml

3 Displej

3.1 Ovládací panel

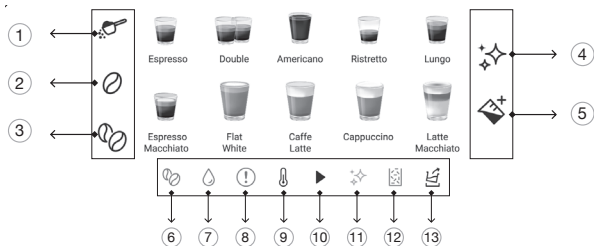

1		Slúži na výber možnosti "Mletá káva".
2		Slúži na výber možnosti "Štandardná zrnková káva".
3		Slúži na výber možnosti "Intenzívna zrnková káva".
4		Slúži na spustenie funkcií čistenia a odstraňovania vodného kameňa.
5		Tlačidlo na mlieko
6		Chyba Žiadne kávové zrná
7		Porucha Nedostatok vody
8		Generálna porucha
9		Svieti počas predhrievania
10		Svieti počas prebiehajúcich procesov
11		Upozornenie na odstránenie vodného kameňa
12		Porucha Zvyšková nádoba plná
13		Kontrolka vyprázdnenia vody

4 Príprava

4.1 Inštalácia

i Zo spotrebiča odstráňte všetky ochranné fólie, nálepky a iný obalový materiál.

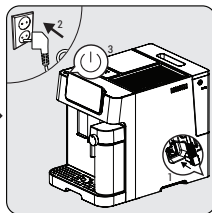
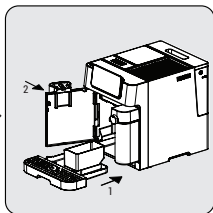
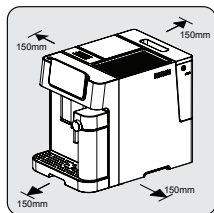

Vyberte si bezpečný a stabilný povrch s ľahko dostupným zdrojom energie a umožnite minimálnu vzdialenosť od strán stroja.

Vložte odkvapkávaci misku. Uistite sa, že je správne vložená, a zatvorte predný kryt.

Rozviňte a vyrovnajte napájací kábel a zapojte zástrčku do zásuvky umiestnenej pod zariadením. Druhý koniec napájacieho kábla zasuňte do sieťovej zásuvky s vhodným napájacím napätím. Stlačením tlačidla zapnutia/vypnutia zapnite zariadenie.

4.2 Plnenie nádrže dávkovača vody



O programe ochrany: Ak nádržka na vodu nie je úplne vložená do kávovaru, po 15 sekundách varenia sa aktivuje ochranný režim. Na ovládacom paneli sa rozsvieti tlačidlo horúcej vody.

1. Uistite sa, že je nádržka na vodu úplne zasunutá do stroja.

4 Príprava

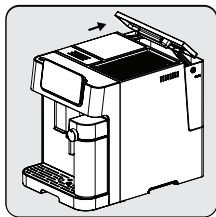

Zdvihnite nádrž na vodu pomocou veka s rukoväťou.

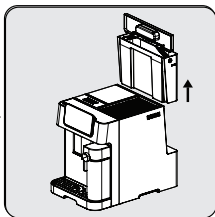

Vyberte zásobník na vodu.

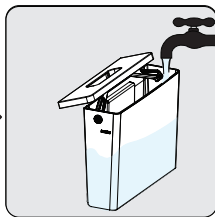

Opláchnite nádržku na vodu čerstvou vodou, potom ju naplňte na úroveň Max a vložte ju späť do zariadenia. Skontrolujte, či je úplne zasunutá.



Aby ste zabránili pretečeniu vody zo zásobníka na vodu, nepridávajte vodu priamo do spotrebiča z inej nádoby.



- Nikdy nenapĺňajte nádrž na vodu teplou alebo horúcou vodou, perlivou vodou alebo inou tekutinou, ktorá by mohla poškodiť nádrž na vodu a stroj.
- Keď "💧" svieti, v nádrži na vodu je málo vody a vyžaduje si naplnenie.

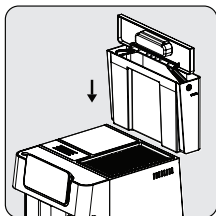

Nádobu na vodu vložte späť pomocou veka s rukoväťou.

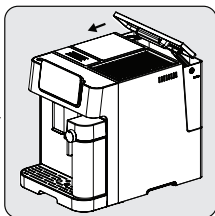

Nádobu na vodu zatvorte pomocou veka.

5 Prevádzka

5.1 Nastavenie mletia

Hrúbosť mletia môžete nastaviť otáčaním regulačného gombíka na nádobe na zrná:

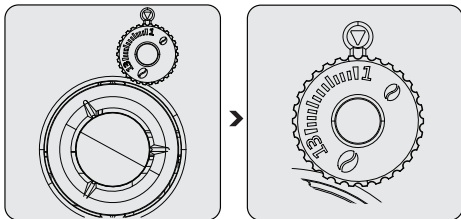

Nikdy nenastavujte mletie, keď mlynček nepracuje. Môže to poškodiť mlynček.



Čiary na nastavovacom gombíku označujú hrúbosť mletia. Väčšie číslo znamená hrubší stupeň mletia.

5.2 Naplnenie nádob na zrnkovú kávu



- Keď "☉" bliká, je potrebné spotrebič naplniť zrnkovou kávou.
- Kávové zrná je lepšie skladovať v originálnom vákuovom obale, aby sa zabezpečila jej dlhšia čerstvosť. Pre lepšie výsledky na skladovanie nepoužívajte nádobu na zrnkovú kávu.

5 Prevádzka

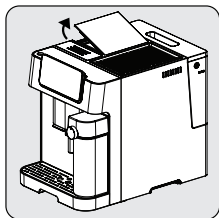

Odstráňte veko nádoby na zrnkovú kávu.

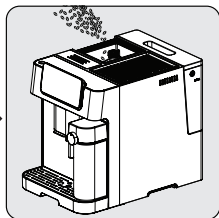

Pomaly nasypete zrnkovú kávu.

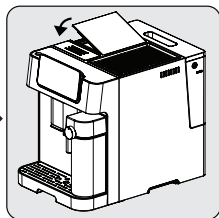

Nasadte späť veko nádoby.

5.3 Používanie nádoby na vopred namletú kávu

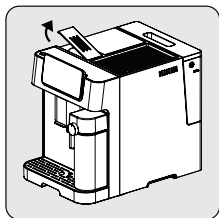

Odstráňte veko žlabu na vopred namletú kávu.

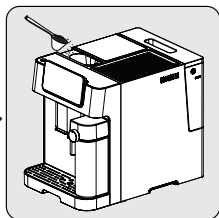

Pomaly vložte vopred namletú kávu do žlabu na vopred namletú kávu.

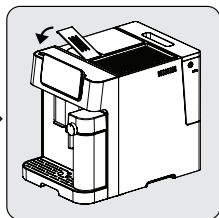

Nasadte späť kryt žlabu.



Žlab na vopred namletú kávu nie je zásobník, ponúka jednorazové použitie (max. 13 g). Na odmeranie navrhovaného množstva mletej kávy možno použiť odmernú lyžičku.



- Na aktiváciu tohto nastavenia je potrebné stlačiť tlačidlo mletej kávy a vybrať ho na obrazovke.
- Mleté espresso skladujte vo vzduchotesnej nádobe na chladnom a suchom mieste, aby si zachovalo svoju chuť. Zemina by sa nemala uchovávať dlhší čas, pretože sa zníži jej chuť.

5 Prevádzka

5.4 Používanie ohrievača šálok

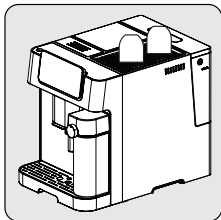

Šálky umiestnite hore nohami, pre udržanie vnútorného povrchu teplého a čistého (táto funkcia využíva vnútorné teplo zariadenia).

5.5 Príprava vašej kávy

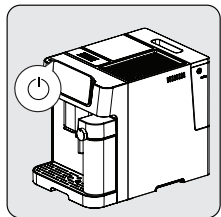

Spotrebič zapnete stlačením tlačidla zapnutia/vypnutia. Spotrebič sa zapne, spustí predhrievanie a automatické čistenie. Je pripravený na použitie v režime nečinnosti, v ktorom sú všetky ikony rozsvietené.



Pod výlevku kávy umiestnite šálku a nastavte výšku výlevky podľa šálky.

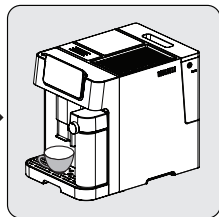

Stlačením tlačidla zvolte svoju kávu, rozsvieti sa kontrolka šálky, čo znamená, že spotrebič pripravuje šálku kávy. Keď sa spotrebič vráti do stavu nečinnosti, káva je pripravená na podávanie.

5 Prevádzka

5.5.1 Príprava kávy s mliekom

Espresso Macchiato, Flat White, Caffè Latte, Cappuccino alebo Latte Macchiato sú kombinácie espressa s rôznym množstvom horúceho mlieka a mliečnej peny.

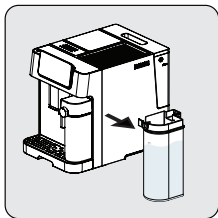

Jednou rukou držte pohár s mliekom. Odstráňte kryt pohára na mlieko. Do pohára na mlieko pridajte mlieko. Množstvo mlieka nesmie prekročiť maximálnu úroveň. Odporúčaná teplota mlieka je 4-8 °C (~ 40-46 °F). Zatvorte kryt pohára na mlieko.

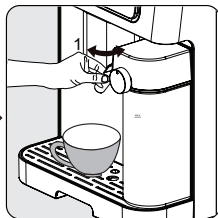

Pripojte pohár na mlieko k spotrebiču, musí počutelne zacvaknúť na miesto. Uistite sa, že pohár na mlieko sedí správne. Nastavte uhol trysky na mlieko nad šálku. Nastavte hustotu mliečnej peny pomocou gombíka na nastavenie mliečnej peny podľa vašich preferencií.

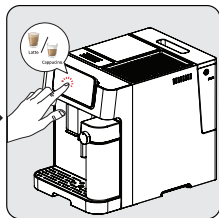

Stlačením tlačidla zvolte svoju kávu s mliekom, rozsvieti sa kontrolka šálky, čo znamená, že spotrebič pripravuje šálku kávy. Keď sa spotrebič vráti do stavu nečinnosti, káva je pripravená na podávanie.

i

- Ak chcete zabezpečiť optimálnu teplotu espressa, odporúčame predhriať šálku.
- Okrem použitej kávy pomôže k dokonalému espressu aj použitie čerstvej studenej vody bez chlóru, zápachu a iných nečistôt.

i

Tento prístroj umožňuje používateľovi nastaviť pomer peny otáčaním gombíka od Max po Min, aby si vychutnal požadovanú penu. Odporúčané nastavenie pre Latte je min-mid, Cappuccino je mid-max. Hustotu mliečnej peny upravte podľa svojich preferencií.

5 Prevádzka

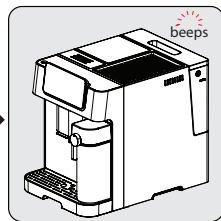
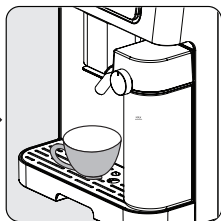
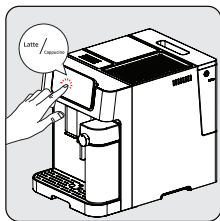

Stlačte tlačidlo preferovanej kávy. Potom sa ozve jedno pípnutie. Vybrané tlačidlo nápojov začne blikať a spustí sa varenie.

Čerpadlo bude pracovať s prestávkami, keď sa mliečna pena prvýkrát dostane do šálky. Keď je mliečna pena pripravená, zariadenie automaticky začne variť kávu.

Keď prístroj raz pípne, nápoje sú pripravené, vychutnajte si ich!

- Zariadenie sa vráti do režimu nečinnosti.



Vždy sa uistite, že je pohár na mlieko správne umiestnený. Ak nie je dobre nasadená; tlačidlá Espresso Macchiato, Flat White, Caffè Latte, Cappuccino, Latte Macchiato a mlieko sa vypnú a funkcie nebudú k dispozícii. Bzúčiak to signalizuje 3 pípnutiami.



Odstránenie pohára na mlieko nemá žiadny vplyv na prípravu kávy, je možné používať programy Double Espresso, Americano, Ristretto a Lungo.

5.6 Nastavenie sily kávy

Tlačidlo mletej kávy Káva	Štandardné Tlačidlo zrnkovej kávy Káva	Intenzívne Tlačidlo zrnkovej kávy Káva
---------------------------------	--	--



Ak sa používa zrnková káva, stlačte tlačidlo "standard bean" alebo "intense bean", pre nastavenie sily nápoja. Ak sa používa mletá káva, stlačte možnosť "mletá káva".

5 Prevádzka

5.7 Nastavenie objemu kávy/mlieka

Môžete uložiť objem želanej kávy pre všetky typy nápojov, ako aj mliečnu penu (25 ml až 250 ml kávy [x2 pre dvojnásobok] a 100 ml až 500 ml mlieka)

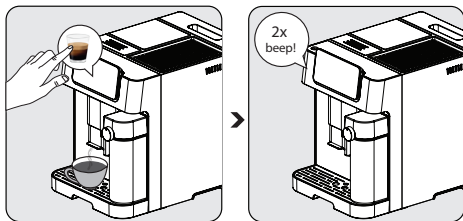

Počas prípravy kávy zvolte funkciu, ktorú chcete preprogramovať. Počas súvisiacej činnosti stlačte príslušné tlačidlo (nastavenie kávy počas výdaja kávy, nastavenie tmilk počas výdaja mlieka a držte ho stlačené. Budete počuť jedno pípnutie.

Tlačidlo pustite až po prejení požadovaného množstva kávy alebo mlieka. Budete počuť dve pípnutia. Tento čas je teraz uložený pod príslušnou funkciou.

i

Ak chcete zmeniť množstvo čiernej kávy, po dokončení dávkovania mlieka stlačte a podržte ikonu vybraného nápoja, kým požadované množstvo neprejde. Počas prebiehajúcej prípravy kávy (po dokončení mletia) je možné vykonať úpravu vody.

5 Prevádzka

Obnovenie predvolených/výrobných nastavení všetkých nápojov;

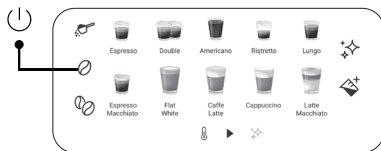

Na obnovenie predvolených nastavení všetkých nápojov a voľby objemu mliečnej peny uložených v pamäti;

- Stlačte tlačidlo zapnutia/vypnutia a tlačidlo kávových zŕn súčasne na 3 sekundy.

Obnovenie predvolených/továrenských nastavení jednotlivých nápojov;

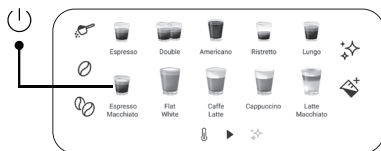

Ak chcete obnoviť predvolené nastavenia akejkoľvek kávy alebo objemu mliečnej peny jednotlivo;

- Stlačte tlačidlo zapnutia/vypnutia a tlačidlo nápoja (ktorý sa má resetovať) spoločne na 3 sekundy.

5.8 Mliečna pena

Spotrebič môže vydávať horúce mlieko jednoduchým stlačením tlačidla mlieka "☒". Opätovným stlačením ho zastavíte.

i Túto funkciu možno použiť len na výstup horúceho mlieka. Rôzne príchuť možno vytvoriť pridaním rôznych prísad do pripraveného horúceho mlieka.

5.9 Výber režimu



Stroj má tri rôzne nastavenia: predvolené nastavenie, režim ECO režim a rýchly režim. V režime ECO prístroj šetrí viac energie. V rýchly režime môže užívateľ kávu zrýchliť ako je nastavené v predvolených nastaveniach.

5 Prevádzka

	Režim ECO	Rýchly režim	Predvolené nastavenia
Ohrievač šálok	Vypnuté	Zapnutia	Zapnutia
Predvarenie*	Áno	Nie	Áno
Čas automatického vypnutia	10 min	30 min	20 min



Funkcia predsparenia zvlhčí kávu vo vnútri sparovacej jednotky malým množstvom vody pred úplnou extrakciou. To rozširuje mletú kávu, aby vo varnej jednotke vytvorila väčší tlak, ktorý pomáha extrahovať všetky oleje a dosiahnuť plnú chuť zo zŕn.

1. Keď je zariadenie v nečinnom stave, stlačte a podržte  na 5 sekúnd.
2. Potom začne blikať  a rozsvietia sa nasledujúce tlačidlá, ktoré indikujú rôzne nastavenia:

V ECO režime



V Rýchlom režime



V predvolených nastaveniach



3. Stlačte tlačidlo "Powder Coffee Button" pre režim ECO, tlačidlo "Standart Bean Coffee Button" pre režim rýchlosti a tlačidlo "Intense Bean Coffee Button" pre predvolené nastavenia. Po voľbe režimu budete počuť dve pípnutia.
4. Ak si prajete ponechať nastavenie nezmenené, stlačte  znova alebo počkajte 5 sekúnd, kým sa zariadenie vráti do režimu nečinnosti.

5.10 Zrušenie

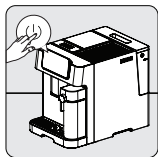

Pre zrušenie akéhokoľvek spusteného procesu, raz stlačte tlačidlo zapnutia. Okrem toho, opätovným stlačením vybraného nápoja po začatí prípravy sa operácia zruší.



Stlačením tlačidla zapnutia/vypnutia 2-krát sa zariadenie vypne.

6 Čistenie

6.1 Čistenie spotrebiča

1. Odpojte napájací kábel z elektrickej zásuvky.
2. Vylejte všetku vodu/zvyšky kávy vo vnútri odkvapkávacej misky a nádoby na zvyšky kávy.
3. Na čistenie škvŕn na prístroji použite vlhkú handričku alebo čistiaci prostriedok, ktorý neškrabe.



Na čistenie zariadenia nikdy nepoužívajte abrazívne, octové alebo odvápnovacie prostriedky, ktoré nie sú súčasťou balenia.

Včasná čistenie a údržba spotrebiča sú veľmi dôležité pri predĺžení jeho životnosti.

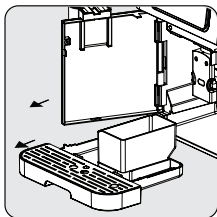

Otvorte predný kryt. Vyberte odkvapkávaciu misku a nádobu na zvyšky kávy.

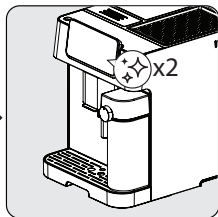

Ak chcete automaticky vyčistiť pohár na mlieko, dvakrát stlačte tlačidlo čistenia/odvápnenia "❄️". Po dokončení vyberte súčiastky pohára na mlieko a pohár na mlieko. Vyčistite ich pod čistou vodou. Potom ho osušte.

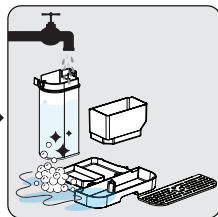

Vyprázdnite nádobu na zvyšky kávy a odkvapkávaciu misku. Nádobu na zvyšky kávy, odkvapkávaciu misku a pohár na mlieko umyte teplou tečúcou vodou a v prípade potreby použite na čistenie ktorejkoľvek časti ihlu alebo štetiny kefy. Potom ho osušte.

6 Čistenie

- i** Po rozsvietení  musí byť nádoba na kávové zvyšky vyprázdnená. Táto ikona sa rozsvieti po každých 10 vareníach kávy. Vyčistite nádobu, aby ste chybu opravili. Ak je nádoba čistá, vyberte ju a vráťte na miesto.

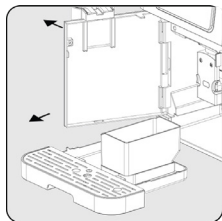

Podržte nastaviteľnú výlevku kávy a pomalým ťahom dozadu otvorte predný kryt.

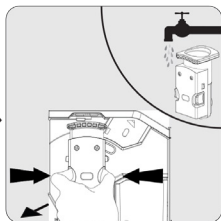

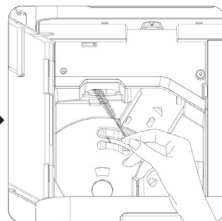

Odstráňte varnú jednotku. Potom ju umyte vodou a osušte.



Vyčistite výstupné potrubie kávy pomocou kefy.

- i**
- Odkvapkávacia miska by sa mala vyprázdniť, keď je viditeľný plávajúca kontrolka.
 - Lievik na práškovú kávu by sa mal po každom použití vyčistiť čistiacou kefkou.

- i**
- Keď sa rozsvieti kontrolka , znamená to, že varná jednotka chýba/je nesprávne nainštalovaná.
Keď bliká , znamená to, že predný kryt nie je zatvorený.

6.2 Funkcia odstraňovania vodného kameňa



- Odvápnenie sa vyžaduje po preddefinovanom cykle varenia.
- Na samočistenie tohto zariadenia nepoužívajte ocot ani iný čistiaci prostriedok. Iné čistiace prostriedky môžu spotrebič poškodiť.
- Chráňte pokožku / svoje telo od horúcej vody.

6 Čistenie

Keď sa rozsvieti ✨, znamená to, že je potrebné spotrebič odvápnit. Spotrebič zostane v najlepšom stave, ak sa táto funkcia vykonáva najmenej raz mesačne alebo pravidelnejšie v závislosti od tvrdosti použitej vody.

Spustenie odstraňovania vodného kameňa:

1. Naplňte nádržku na vodu, až kým sa nezobrazí "Úroveň odvápnenia ✨".
2. Do nádrže na vodu pridajte jedno balenie čistiaceho prostriedku, ktoré je súčasťou balenia.
3. Pod výtok na kávu a trysku vložte dostatočnú veľkú nádobu.
4. V nečinnom stave stlačte a podržte na 3 sekundy tlačidlo ✨. Budete počuť zvukový signál a ✨ bude blikať, kým sa nádržka na vodu nevyprázdni.
5. Naplňte nádržku na vodu ešte raz vodou až po "hladinu na odstraňovanie vodného kameňa" a stlačte tlačidlo ✨ ešte raz, čím spustíte druhý cyklus odstraňovania vodného kameňa. Ak nádržku na vodu vyberiete a vložíte späť, spotrebič túto činnosť rozpozná a automaticky spustí druhý cyklus (bez opätovného stlačenia tlačidla ✨).
6. Po vyprázdnení nádrže na vodu sa obrazovka vráti do stavu nečinnosti. Odstraňovanie vodného kameňa je dokončené. Naplňte nádržku na vodu čerstvou vodou a začnite pripravovať kávu.

Obnovenie stavu upozornenia na odstránenie vodného kameňa;

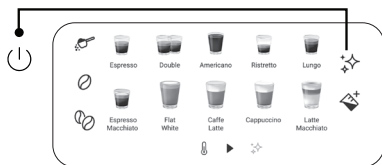

Pre obnovenie stavu upozornenia na odstránenie vodného kameňa; Stlačte tlačidlo zapnutia/vypnutia a tlačidlo odvápnenia súčasne na 3 sekundy.



Obnovenie stavu upozornenia na odstránenie vodného kameňa sa neodporúča na udržanie najlepšieho stavu spotrebiča.

6 Čistenie

6.3 Funkcia vyprázdnenia systému

Funkciu vyprázdnenia systému použite pred dlhším obdobím nepoužívania a na ochranu pred mrazom.

1. V stave nečinnosti stlačte a podržte súčasne tlačidlo "☺" a tlačidlo mlieka "☒" na 3 sekundy.
2.  potom sa rozsvieti.
3. Vyberte nádržku na vodu zo spotrebiča, proces sa spustí automaticky.
4. Po dokončení funkcie vyprázdnenia systému sa spotrebič automaticky vypne.



Pri prvom opätovnom použití spotrebiča po použití funkcie prázdneho systému; stlačte tlačidlo mlieko, kým z výtoku nevyteká voda.

6.4 Funkcia manuálneho čistenia/oplachovania

Kávovú dýzu môžete pred alebo po použití ručne vyčistiť/opláchnuť. V nečinnosti stlačte raz tlačidlo .

- Po vyčistení/opláchnutí sa spotrebič vráti do režimu nečinnosti.



- Voda vychádzajúca z kávovej trysky je horúca a zhromažďí sa v odkvapkávacej miske pod ňou. Zabráňte kontaktu, nakoľko špliecha okolo.
- Ak sa spotrebič dlhší čas nepoužíval, odporúča sa použiť túto funkciu.



Použitím tejto funkcie pred prípravou kávy sa zabezpečí horúcejšia káva.

6 Čistenie

Deaktivácia režimu automatického čistenia

Váš spotrebič sa automaticky čistí pred a po každom varení. Ak chcete deaktivovať režim automatického čistenia, môžete postupovať podľa nasledujúcich krokov.

- Zapnite spotrebič stlačením tlačidla zapnutia/vypnutia a počkajte, kým prejde do režimu nečinnosti.
- Otvorte predný kryt.
- Stlačte tlačidlo zapnutia/vypnutia na 5 sekúnd a ozve sa pípanie.
- Zatvorte predný kryt.
- Operácia automatického čistenia bola zrušená.



Odporúčame vám aktívne používať režim automatického čistenia pre zdravé používanie.

Zrušenie automatického čistenia na jedenkrát;

Stlačením tlačidla zapnutia/vypnutia počas zapínania alebo vypínania stroja túto funkciu obídete.

Ak chcete stlmiť zvuky zariadenia;



Stlačte súčasne tlačidlo zapnutia/vypnutia a tlačidlo mletej kávy na 3 sekundy. Na opätovné zapnutie jednoducho urobte to isté.

7 Riešenie problémov

Problém	Príčina	Riešenie
Spotrebič nefunguje.	Spotrebič nie je pripojený do siete.	Zapojte ho a stlačte spínač. Skontrolujte kábel a zástrčku.
Pri niekoľkých pokusoch o stlačenie funkčného tlačidla na paneli nie je žiadna alebo je oneskorená odpoveď	Spotrebič je vystavený elektromagnetickému rušeniu. Panel je špinavý.	Odpojte spotrebič od elektrického napätia. Po niekoľkých minútach reštartujte. Panel očistite priloženou handričkou.
Káva nie je dosť horúca.	Poháre neboli predhriate. Varná jednotka je príliš studená.	Položte šálku na ohrievač šálok smerom nadol alebo ju opláchnite horúcou vodou. Uistite sa, že voda v nádrži na vodu nie je príliš studená.
Káva nevychádza z výlevky na kávu.	Funkcia prázdneho systému mohla byť použitá už skôr. Výlevka na kávu možno nebola vyčistená a je zablokovaná zvyškami kávy.	Stláčajte tlačidlo čistenia, kým z výtoku nevyteká voda. Vyčistite výpusť kávy.
Prvá šálka kávy je nekvalitná.	†Pri prvom spustení mlynčeka sa do sparovacej jednotky nedostane dostatočné množstvo kávy.	Vyprázdňte kávu. Ďalšie šálky budú lepšie.
Nádrž na vodu je odstránená / hladina vody v nádrži na vodu je veľmi nízka, ale nie je žiadne varovanie "☹".	Oblasť v blízkosti pripojenia nádrže na vodu môže byť mokrá.	Utrite vodu okolo pripojenia nádrže na vodu.

7 Riešenie problémov

Problém	Príčina	Riešenie
Vnútoraná odkvapkávacia vanička je naplnená veľkým množstvom vody.	Mletá káva je príliš jemná, čo blokuje vytekanie vody.	Nastavte jemnosť kávy na väčšie zrná pre proces mletia.
Káva vyteká príliš pomaly alebo po kvapkách.	Príliš jemný prášok na kávu, ktorý blokuje vytekanie vody.	Nastavte jemnosť kávy na väčšie zrná pre proces mletia.
Kontrolka bliká, aby informoval o nedostatku kávových zŕn, ale v nádobe je ich dostatok.	Vnútorný vývod zomletej kávy je zablokovaný.	Postupujte podľa krokov popísaných v časti Čistenie výstupu kávovej usadeniny.
Varná jednotka alebo misku na mletú kávu nie je možné odstrániť.	Spotrebič nedokončil proces samočistenia a bol vypnutý.	Znova zapnite zariadenie a nechajte ho dokončiť proces automatického čistenia.
Spotrebič nebude vykonávať cyklus preplachovania, keď je zapnutý alebo vypnutý.	Príčinou môže byť nesprávna manipulácia pri údržbe spotrebiča.	<ol style="list-style-type: none">Keď je spotrebič v stave nečinnosti, otvorte predný kryt.Stlačte a podržte tlačidlo zapnutia/vypnutia, kým nebudete počuť 2 pípnutia.Zatvorte predný kryt.
Dotykové tlačidlá nie sú citlivé	Nestláčajte dotykové tlačidlo z prednej strany spotrebiča.	Stlačte spodnú časť symbolu dotykového tlačidla z prednej strany prístroja.

Prvo pročitajte ovo korisničko uputstvo!

Poštovani kupci,

Zahvaljujemo vam na odabiru ovog proizvoda kompanije Beko. Nadamo se da ćete dobiti najbolje rezultate od svog proizvoda koji je proizveden vrlo kvalitetnom i najmodernijom tehnologijom. Pažljivo pročitajte ovaj kompletan korisnički priručnik i sve ostale priložene dokumente pre korišćenja proizvoda i sačuvajte ga kao referencu za buduću upotrebu. Ako ovaj aparat predate trećem licu, priložite i ovo uputstvo za upotrebu. Sledite sva upozorenja i informacije u korisničkom priručniku.

Objašnjenje simbola

Sledeći simboli se koriste u različitim odeljcima ovog priručnika:



Važne informacije ili korisni saveti o korišćenju.



OPASNOST: Ovo upozorenje na opasne situacije po život i imovinu.



UPOZORENJE: Ovo upozorenje ukazuje na potencijalno opasne situacije.



OPREZ: Ovo upozorenje ukazuje na mogućnost materijalne štete.



Materijali su pogodni za kontakt sa hranom



REKILIRANI I REKIL-
LABILNI PAPIR

1 Važna uputstva za bezbednost i zaštitu životne sredine

Ovaj odeljak sadrži bezbednosna uputstva koja će pomoći u pružanju zaštite od ličnih povreda i rizika od materijalnog gubitka. Nepoštovanje ovih uputstava poništava garanciju.

1.1 Opasnost od električne energije

Električna energija opasna po život!

Kontakt sa ogoljenim žicama ili komponentama može dovesti do ozbiljnih povreda pa čak i smrti! Pridržavajte se sledećih mera predostrožnosti kako biste izbegli strujne udare:

- Ne koristite uređaj ako je kabl za napajanje ili sam uređaj oštećen. Obratite se ovlašćenom servisu.
- Ne otvarajte kućište aparata za kafu. Opasnost od strujnog udara ako se direktno dodiruju priključci i/ili se promeni elektro i mehanička konfiguracija.
- Pre čišćenja posude za pasulj, isključite uređaj iz električne utičnice. Opasnost od okretanja mlina za kafu!

1 Važna uputstva za bezbednost i zaštitu životne sredine

1.2 Opasnost od opekotina ili opeklina

Delovi aparata za kafu mogu postati veoma vrući tokom rada! Izlivena pića i ispuštena para su veoma vrući!

Pridržavajte se sledećih mera predostrožnosti kako biste vi i/ili drugi izbegli opekotine ili opeklina:

- Ne dodirujte metalne levke ni na jednom od dva izlaza za točenje kafe.
- Izbegavajte direktan kontakt kože sa izlazećom parom ili vrućom vodom za ispiranje, čišćenje i uklanjanje kamenca.

1.3 Osnovne mere predostrožnosti

Pridržavajte se sledećih mera predostrožnosti kako biste osigurali bezbedno rukovanje aparatom za kafu:

- Nikada se ne igrajte sa ambalažnim materijalom. Postoji opasnost od povreda. Svu ambalažu držite van domašaja dece.
- Pre upotrebe pregledajte da li aparat za kafu ima

1 Važna uputstva za bezbednost i zaštitu životne sredine

vidljivih oštećenja. Ne koristite oštećeni aparat za kafu. Obratite se ovlašćenom servisu.

- Ako je priključni kabl oštećen, zamenu istog treba da obavi isključivo agent servisa koji je preporučio proizvođač, kako bi se sprečila bilo kakva opasnost! Kontaktirajte proizvođača ili njegovu službu za korisnike.
- Popravke aparata za kafu mora da vrši samo ovlašćeno stručno lice ili predstavnik servisne službe za korisnike. Popravke koje izvrše nekvalifikovane osobe mogu dovesti do znatne opasnosti po korisnika. Takve aktivnosti će, takođe, poništiti garanciju.
- Popravke aparata za kafu tokom garantnog perioda mogu obavljati samo servisni centri koje je ovlastio proizvođač, u suprotnom garancija će postati nevažeća u slučaju naknadnih oštećenja.
- Neispravni delovi se mogu zameniti samo originalnim rezervnim delovima. Samo originalni rezervni delovi garantuju da su bezbednosni uslovi ispunjeni.

1 Važna uputstva za bezbednost i zaštitu životne sredine

- Ovaj uređaj mogu koristiti deca starija od 8 godina i više ako su pod nadzorom ili su im data uputstva o bezbednoj upotrebi uređaja i ako razumeju opasnosti koje su uključene. Čišćenje i održavanje od strane korisnika ne bi trebalo da obavljaju deca osim ako su starija od 8 godina i ako su pod nadzorom. Držite aparat i kabl van dohvata dece mlađe od 8 godina.
- Uređaje mogu da koriste svi sa nepotpuno razvijenim telesnim, čulnim ili mentalnim sposobnostima, kao i osobe koje nemaju dovoljno potrebnog iskustva i znanja sve dok su pod nadzorom ili im se daju uputstva u pogledu bezbedne upotrebe i dok shvataju rizike koji su obuhvaćeni upotrebom proizvoda.
- Deca ne smeju da se igraju uređajem
- Čišćenje i korisničko održavanje ne smeju da obavljaju deca bez nadzora.
- Ovaj uređaj je predviđen za upotrebu u domaćinstvu i sličnim aplikacijama kao što su:
 - kuhinje za zaposlene u prodavnicama,

1 Važna uputstva za bezbednost i zaštitu životne sredine

- kancelarijama i drugim radnim okruženjima,
- kuće na farmama,
 - od strane klijenata u hotelima i ostalim stambenim okruženjima,
 - objekti koji nude noćenje i doručak.
- Zaštitite aparat za kafu od uticaja vremenskih prilika kao što su kiša, mraz i direktna sunčeva svetlost. Ne koristite aparat za kafu napolju.
 - Nikada ne uranjajte aparat za kafu, kabl za napajanje ili utikač u vodu ili druge tečnosti.
 - Ne perite aparat za kafu ili pribor u mašini za pranje suđa.
 - Ne sipajte druge tečnosti osim vode i ne stavljajte prehrambene proizvode u posudu za vodu.
 - Nemojte puniti rezervoar za vodu preko oznake za maksimum.
 - Aparat koristite isključivo kada su podešeni odeljak za otpad, posuda za kapanje i rešetka na koju se postavljaju šoljice.
 - Ne povlačite kabl da biste izvadili utikač iz utičnice

1 Važna uputstva za bezbednost i zaštitu životne sredine

i ne dodirujte mokrim rukama.

- Ne držite aparat za kafu povlačenjem za kabl za napajanje.
- Držite aparat i kabl van dohvata dece od 8 godina i mlađe.
- Aparat se može koristiti samo za pripremu kafe.
- Deca treba da budu pod nadzorom kako bi se osiguralo da se ne igraju sa uređajem.
- Isključite aparat sa napajanja pre svakog čišćenja i kada aparat ne koristite.
- Postavite aparat na način da utikač bude uvijek dostupan.
- Aparat uvek koristite na stabilnoj, ravnoj, čistoj, suvoj i neklizavoj površini.
- Aparat nije ugradni aparat za kafu i nije predviđen za upotrebu u kuhinjskim elementima. Aparat za kafu se ne sme stavljati u kuhinjski element tokom korišćenja.
- Ne pritiskajte i ni savijajte kabl za napajanje i ne povlačite ga po oštrim ivicama kako se kabl za

1 Važna uputstva za bezbednost i zaštitu životne sredine

napajanje ne bi oštetio. Držite kabl za napajanje dalje od vrućih površina i izvora plamena.

- Obezbedite da vaše mrežno napajanje strujom bude u skladu sa informacijama na pločici na uređaju.
 - Uređaj koristite samo sa uzemljenom utičnicom.
 - Nemojte koristiti aparat s produžnim kablom.
 - Ne dodirujte aparat ni utikač uređaja vlažnim ili mokrim rukama dok je aparat priključen na napajanje električnom energijom.
 - OPREZ: Kako bi se izbegla opasnost zbog nenamernog resetovanja termičkog isključivanja, ovaj uređaj se ne sme napajati preko spoljnog prekidača, kao što je tajmer, niti biti povezan na strujno kolo koje se redovno uključuje i isključuje od strane preduzeća za snabdevanje električnom energijom.
- Upozorenje: vodite računa da ne prosipate sadržaj na priključak.

1 Važna uputstva za bezbednost i zaštitu životne sredine

- Nemojte nepropisno koristiti uređaj da biste izbegli potencijalne povrede.
- I nemojte uklanjati donji jer ovaj proizvod ima odvojivi kabl za napajanje.
- - Ako dođe do oštećenja kabla za napajanje, mora ga zameniti proizvođač ili njegov predstavnik ili slična kvalifikovana osoba da bi se izbegla opasnost.
- Čišćenje: Nemojte koristiti gruba, abrazivna sredstva za čišćenje. Pogledajte detaljna uputstva za čišćenje od 6.1 do 6.4.

1.4 Predviđena upotreba

Potpuno automatski aparat za kafu marke Beko namenjen je za upotrebu u domaćinstvima i sličnim prostorima, na primer, u kuhinjama za zaposlene, prodavnicama, kancelarijama i sličnim prostorijama ili od strane kupaca u objektima koji nude noćenje i doručak, hotelima, motelima i drugim vrstama smeštaja. Ovaj aparat za kafu nije namenjen za komercijalnu upotrebu. Aparat je namenjen samo za pripremu kafe i grejanje mleka i vode. Bilo koja druga upotreba osim ranije navedene smatra se nepravilnom upotrebom.

Opasnost od nepravilne upotrebe!

Ako se aparat za kafu ne koristi za predviđenu svrhu, može postati izvor opasnosti.

1 Važna uputstva za bezbednost i zaštitu životne sredine



- Stoga se aparat za kafu sme koristiti samo prema predviđenoj nameni.
- Pridržavajte se postupaka opisanih u ovom uputstvu za korišćenje.

Nikakvi zahtevi za bilo kakvu odštetu neće biti prihvaćeni usled oštećenja ili povreda nastalih upotrebom aparata za kafu za svrhe drugačije od njegove predviđene upotrebe.

Rizik će obavezno snositi isključivo vlasnik aparata.

1.5 Ograničenje odgovornosti

Sve tehničke informacije, podaci i uputstva o ugradnji, radu i održavanju aparata za kafu sadržani u ovim uputstvima za upotrebu predstavljaju aktuelno stanje u trenutku štampanja i zasnovana su na najboljem mogućem znanju stečenom iskustvom i znanjem.

Nikakve zahteve za odštetu/potraživanja nije moguće podneti po osnovu informacija, ilustracija i opisa u ovom korisničkom uputstvu.

Proizvođač ne preuzima nikakvu odgovornost za oštećenja ili povrede nastale usled nepostupanja u skladu sa korisničkim uputstvom, upotrebe proizvoda za svrhe za koje nije predviđen, neprofesionalne popravke, neovlašćene modifikacije ili korišćenja rezervnih delova koji nisu odobreni.

1.6 Usaglašenost sa WEEE direktivom i odlaganje otpada:

Ovaj proizvod je usaglašen sa WEEE direktivom Evropske unije (2012/19/EU). Ovaj proizvod nosi simbol klasifikacije za odlaganje električne i elektronske opreme (WEEE).

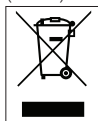

Ovaj simbol označava da se ovaj proizvod ne sme odlagati zajedno sa ostalim kućnim otpadom na kraju njegovog radnog veka. Korišćeni aparat mora se vratiti na službeno mesto za sakupljanje za recikliranje električnih i elektronskih uređaja. Da biste pronašli ova mesta za sakupljanje, obratite se lokalnom nadležnom telu ili prodavcu gde je proizvod kupljen. Svako domaćinstvo ima važnu ulogu u vraćanju i

1 Važna uputstva za bezbednost i zaštitu životne sredine

recikliranju starih uređaja. Odgovarajuće odlaganje korišćenog uređaja pomaže u sprečavanju potencijalnih negativnih posledica po životnu sredinu i zdravlje ljudi.

1.7 Usklađenost sa RoHS Direktivom

Proizvod koji ste kupili u saglasnosti je sa RoHS Direktivom Evropske unije (2011/65/EU). On ne sadrži štetne i zabranjene materijale navedene u Direktivi.

1.8 Informacije o pakovanju



Ambalažni materijali ovog proizvoda su napravljeni od materijala koji mogu da se recikliraju u skladu sa nacionalnim propisima o zaštiti životne sredine. Ne bacajte materijal pakovanja zajedno sa kućnim ili drugim otpadom. Odnosite ih do sabirnih centara za ambalažu koji su određeni od strane lokalnih vlasti.

2 Vaša potpuno automatska mašina za Espresso

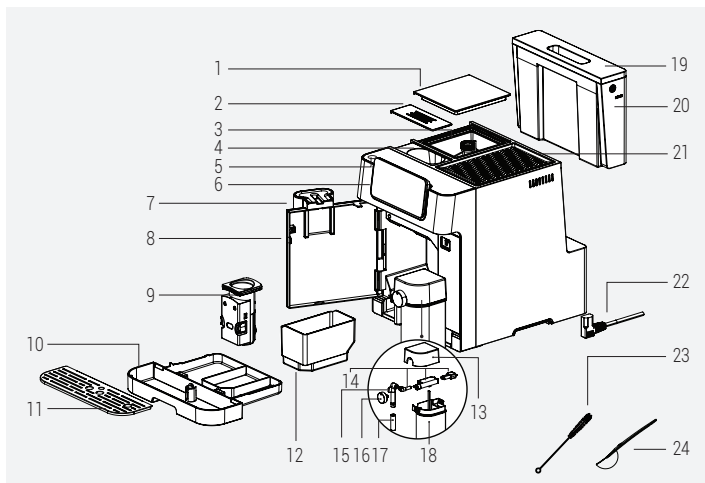

1. Poklopac posude za kafu u zrnju
2. Poklopac otvora za mlevenu kafu
3. Posuda za kafu u zrnju
4. Otvor za mlevenu kafu
5. Taster za uključivanje/isključivanje
6. Digitalna kontrolna tabla
7. Podesiva točilica za kafu
8. Prednji poklopac
9. Jedinica za kuvanje
10. Posuda za kapanje
11. Posuda za šoljice
12. Posuda za talog (preostale) kafe
13. Poklopac šolje za mleko
14. Delovi sklopa šolje za mleko
15. Unutrašnji deo mlaznice za šolju za mleko
16. Dugme za podešavanje mlečne pene
17. Mlaznica šolje za mleko
18. Šolja za mleko
19. Poklopac posude za vodu
20. Posuda za vodu
21. Grejač šoljice
22. Kabl za napajanje
23. Krpa za čišćenje
24. Kašika za mlevenu kafu

2 Vaša potpuno automatska mašina za Espresso

Tehnički podaci

Napajanje:

220 do 240 V~, 50 do 60 Hz

Snaga: 1350 W

Pravo na tehničke i dizajnerske promene je zadržano.

Sve iskazane vrednosti na proizvodu i na odštampanim prospektima dobijene su nakon laboratorijskih merenja koja su izvršena u skladu sa srodnim standardima. Ove vrednosti mogu da se razlikuju u zavisnosti od korišćenja i ambijentalnih uslova.

Dimenzije proizvoda:

27,5 cm (Širina) x 35,9 cm (Visina) x 41,2 cm (Dubina)

Težina: 9,68±0,5kg

Dužina kabla: 95±5 cm

Težina mlevene kafe (režim za zрно)

Standardno: 9±2g

Intenzivno pranje: 11±2g

Zapremina posude za kapanje: Do 0,5 L

Zapremina posude za (preostalu) mlevenu kafu: do 10 šoljica

Kapacitet šolje za mleko: do 0,6 l

Kapacitet posude za vodu: 2.0±5%L

Zapremina posude za kafu u zrnju: 250±5%g

Mašina – vreme zagrevanja: <50s

Količina kafe (zadate postavke):

Espresso: 30 ± 10 ml

Dupla: 60 ± 10 ml

Americano: 150 ± 20ml

Ristretto: 20 ± 5ml

Lungo: 60 ± 10 ml

3 Ekran

3.1 Kontrolna tabla

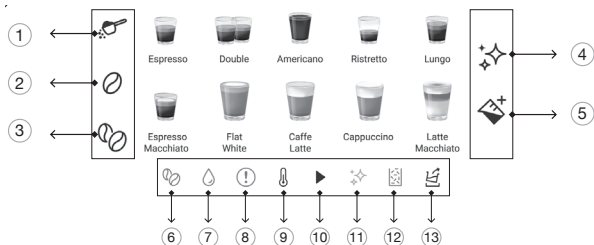

1		Koristi se za izbor opcije „ Mlevena kafa “.
2		Koristi se za izbor opcije „ Standardna kafa u zrnju “.
3		Koristi se za izbor opcije „ Intenzivna kafa u zrnju “.
4		Koristi se za pokretanje funkcija čišćenja i uklanjanja kamenca.
5		Dugme za mleko
6		Greška koja ukazuje da nema kafe u zrnju
7		Greška koja ukazuje da nema vode
8		Opšta greška
9		Svetli tokom prethodnog zagrevanja
10		Svetli tokom postupka koji je u toku
11		Upozorenje za uklanjanje kamenca
12		Greška koja ukazuje da je posuda za preostali sadržaj puna
13		Indikator pražnjenja vode

4 Priprema

4.1 Instalacija

i Uklonite sve zaštitne folije, nalepnice i bilo koji drugi materijal za pakovanje sa aparata.

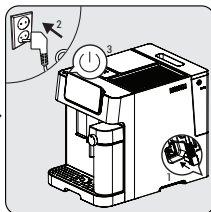
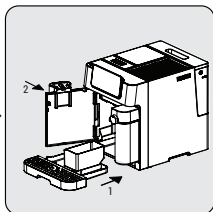
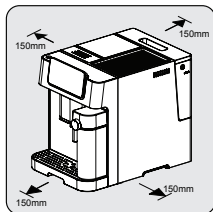

Izaberite bezbednu i stabilnu površinu sa lako dostupnim izvorom napajanja i obezbedite minimalnu udaljenost od bočnih strana aparata.

Umetnite tas za kapanje. Proverite da li je ispravno umetnut i zatvorite prednji poklopac.

Odmotajte i ispravite kabl za napajanje i umetnite utikač u utičnicu koja se nalazi ispod aparata. Utaknite drugi kraj kabla za napajanje u zidnu utičnicu sa odgovarajućim naponom električne energije. Pritisnite dugme za uključivanje/isključivanje da uključite aparat.

4.2 Punjenje rezervoara za vodu



O programu zaštite: Ako posuda za vodu nije u potpunosti postavljena u aparat, zaštitni režim će se aktivirati za 15 sekundi tokom procesa kuvanja. Dugme za vruću vodu će svetleti na kontrolnoj tabli.

1. Vodite računa da je posuda za vodu potpuno umetnuta u aparat.

4 Priprema

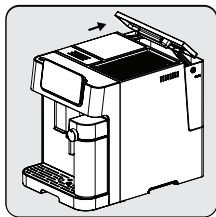

Podignite posudu za vodu koristeći poklopac kao ručku.

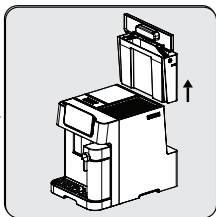

Izvadite posudu za vodu.

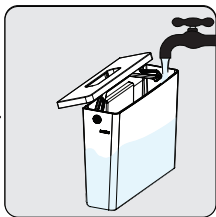

Isperte posudu za vodu čistom vodom, a zatim napunite posudu do maksimalnog nivoa i vratite je u mašinu. Vodite računa da je potpuno umetnuta.



Da biste sprečili prelivanje vode iz posude za vodu, nemojte dodavati vodu direktno u aparat koristeći drugu posudu.



- Nikada nemojte puniti posudu za vodu toplom ili vrućom vodom, gaziranom vodom ili bilo kojom drugom tečnošću koja može oštetiti posudu za vodu i aparat.
- Kada "💧" svetli, voda u posudi za vodu je na niskom nivou i posuda se mora napuniti.

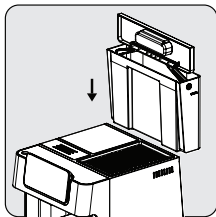

Vratite posudu za vodu koristeći poklopac kao ručku.

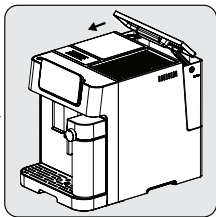

Zatvorite posudu za vodu pomoću poklopca.

5 Rad

5.1 Podešavanje mlevenja

Možete podesiti krupnoću mlevenja okretanjem dugmeta za podešavanje na posudi za kafu u zrnju:

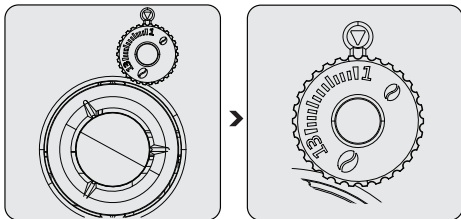

Nikada nemojte vršiti podešavanje mlevenja kada mlin ne radi. To može oštetiti mlin.



Linije na dugmetu za podešavanje ukazuju na nivo usitljenosti kafe nakon mlevenja. Veći broj znači krupnije mlevenje.

5.2 Punjenje posuda za kafu u zrnju



- Kada ☕ treperi, aparat treba napuniti kafom u zrnju.
- Čuvanje zrna kafe u originalnom vakuum pakovanju je bolje da bi se obezbedila dugotrajnija svežina. Nemojte koristiti posudu za kafu u zrnju za skladištenje radi boljih rezultata.

5 Rad

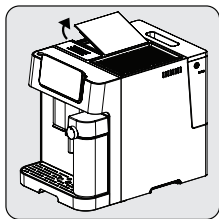

Uklonite poklopac posude za kafu u zrnju.

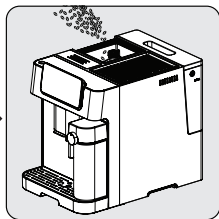

Polako sipajte kafu u zrnju.

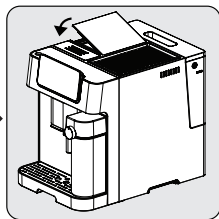

Vratite poklopac posude.

5.3 Korišćenje posude za mlevenu kafu

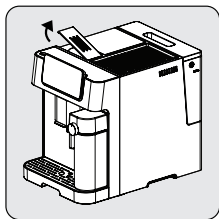

Uklonite poklopac otvora za mlevenu kafu.

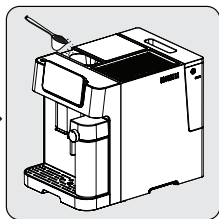

Polako stavite mlevenu kafu u otvor za mlevenu kafu.

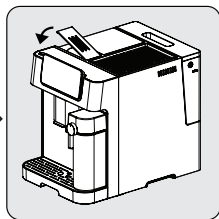

Vratite poklopac otvora.



Otvor za mlevenu kafu nije jedinica za skladištenje, ona nudi jednokratnu upotrebu (maks. 13 g). Dodatak merne kašike može se koristiti za predloženu količinu mlevene kafe.



- Dugme za mlevenu kafu treba pritisnuti i izabrati sa ekrana da biste aktivirali ovo podešavanje.
- Držite mlevenu kafu za espresso u hermetički zatvorenoj posudi i na hladnom i suvom mestu kako biste sačuvali njenu aromu. Mlevenu kafu ne treba držati dugo vremena jer će se ukus promeniti.

5 Rad

5.4 Korišćenje grejača za šoljice

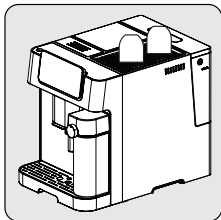

Čaše treba postaviti naopako kako bi se osiguralo da unutrašnja površina bude topla i čista (ova funkcija koristi unutrašnju toplotu mašine).

5.5 Pravljenje kafe

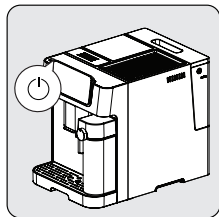

Uključite aparat pritiskom na dugme za uključivanje/isključivanje. Aparat se uključuje, počinje prethodno zagrevanje i automatsko čišćenje. Spreman je za upotrebu u režimu mirovanja u kojem su sve ikone upaljene.



Postavite šolju ispod točilice za kafu i podesite visinu točilice tako da odgovara šolji.

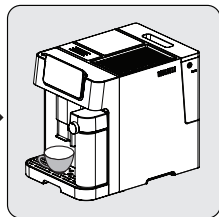

Odaberite svoju kafu pritiskanjem dugmeta i lampica za šoljicu će se upaliti, pokazujući da aparat priprema šoljicu kafe. Kada se aparat vrati u stanje pripravnosti, kafa je spremna za posluživanje.

5.5.1 Priprema kafe sa mlekom

Espresso Macchiato, Flat White, Caffè Latte, Cappuccino ili Latte Macchiato su kombinacije Espresso sa različitim količinama vrućeg mleka i mlečne pene.

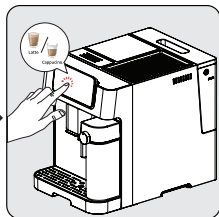
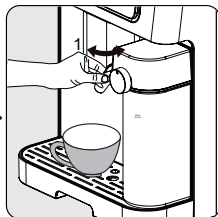
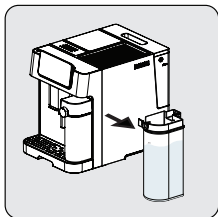

Držite šolju za mleko jednom rukom. Skinite poklopac šolje za mleko. Dodajte mleko u šolju za mleko. Količina mleka ne bi trebala da prelazi maksimalni nivo. Preporučena temperatura za mleko je 4-8 °C (~ 40-46 °F). Zatvorite poklopac šolje za mleko.

Pričvrstite šolju za mleko na aparat, ona mora da škljocne na svoje mesto. Uverite se da šolja za mleko pravilno stoji. Podesite ugao mlaznice šolje za mleko preko šolje. Podesite gustinu mlečne pene pomoću dugmeta za podešavanje mlečne pene prema vašim željama.

Odaberite svoju kafu sa mlekom pritiskanjem dugmeta i lampica za šoljicu će se upaliti, pokazujući da aparat priprema šoljicu kafe. Kada se aparat vrati u stanje pripravnosti, kafa je spremna za posluživanje.

i

- Da bi vaša espresso kafa zadržala optimalnu temperaturu, preporučujemo vam da prethodno zagrejte šoljice.
- Pored kafe koju koristite, savršenu espresso kafu ćete dobiti upotrebom sveže hladne vode bez hlora, mirisa i drugih nečistoća.

i

Ovaj aparat omogućava korisniku da podesi odnos pene okretanjem dugmeta sa Max na Min kako biste dobili željenu penu. Predloženo podešavanje za Latte je min-mid, a za Cappuccino mid-max. Podesite gustinu mlečne pene prema vašim željama.

5 Rad

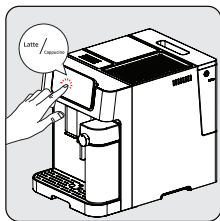

Pritisnite dugme željene kafe. Tada će se čuti jedan zvučni signal. Odabrano dugme za napitke će početi da trepće i priprema se pokreće.



Pumpa će raditi isprekidano kada mlečna pena počne ulazi u vašu šolju. Nakon što je mlečna pena spremna, aparat automatski počinje kuvati kafu.



Kada aparat jednom zapišti, napitak je spreman. Uživajte!
- Aparat će se vratiti u mod mirovanja.



Uvek vodite računa da je šolja za mleko pravilno postavljena. Ako nije dobro postavljena; dugme Espresso Macchiato, Flat White, Caffe Latte, Cappuccino, Latte Macchiato i dugme za mleko će se ugasiti i funkcije neće biti dostupne. Zujalica će aktivirati 3 zvučna signala kako bi to označila.



Uklanjanje šolje za mleko nema uticaja na kuvanje kafe, mogu se koristiti programi Double Espresso, Americano, Ristretto i Lungo.

5.6 Podešavanje jačine vaše kafe

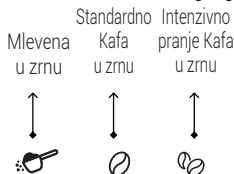

Ako se koristi kafa u zrnju, pritisnite dugme „standardno zрно“ ili „intenzivno zрно“ da biste podesili jačinu napitka. Ako se koristi mlevena kafa, pritisnite opciju „mlevena kafa“.

5 Rad

5.7 Podešavanje količine vaše kafe/mleka

Možete sačuvati količinu željene kafe za sve vrste napitaka, kao i mliječnu pjenu (25 ml do 250 ml kafe [x2 za duplo] i 100 ml do 500 ml mlijeka)

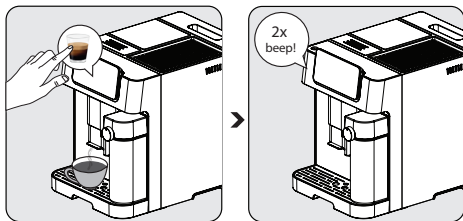

Dok kuvate kafu, izaberite funkciju koju želite da reprogramirate. Pritisnite odgovarajuće dugme tokom povezane operacije (podešavanje kafe tokom točenja kafe, podešavanje mleka tokom točenja mleka i držite ga pritisnutim. Čućete jedan zvučni signal.

Pustite dugme tek kada prođe željena količina kafe ili mleka. Čut ćete dva zvučna signala. Ovo vrijeme je sada spremljeno pod odgovarajućom funkcijom.



Za promenu količine crne kafe; nakon točenja mleka, pritisnite i držite ikonu odabranog napitka dok ne prođe željena količina. Podešavanje vode se može izvršiti tokom pripreme kafe (nakon što je mlevenje završeno).

5 Rad

Za resetovanje svih napitaka na podrazumevana/fabrička podešavanja;



Da biste vratili na podrazumevana podešavanja sve izbore količine napitaka i mlečne pene sačuvane u memoriji,

- pritisnite dugme za uključivanje/isključivanje i dugme za kafu u zrnju istovremeno 3 sekunde.

Za resetovanje pojedinačnog napitka na podrazumevana/fabrička podešavanja;



Da biste vratili na podrazumevana podešavanja bilo koje količine kafe ili mlečne pene pojedinačno,

- pritisnite dugme za uključivanje/isključivanje i dugme za napitak (koje želite da se resetuje) sve zajedno na 3 sekunde.

5.8 Mlečna pena

Aparat može da ispušta vruće mleko jednostavnim pritiskom na dugme za mleko "  ". Pritisnite ponovo da zaustavite rad.



Ova funkcija se može koristiti samo za ispuštanje toplog mleka. Različiti ukusi se mogu stvoriti dodavanjem različitih sastojaka u pripremljeno toplo mleko.



5.9 Odabir režima rada

Aparat ima tri različita podešavanja: podrazumevano podešavanje, ECO režim i režim brzine. U ECO režimu, aparat štedi više energije. U režimu brzine, korisnik može da kuva svoju kafu brže nego sa podrazumevanim podešavanjima.

	ECO režim	Režim brzine	Podrazumevana podešavanja
Upaljač za čaše	Isključen	Uključivanje	Uključivanje
Postupak pre kuvanja*	Da	Ne	Da
Vreme automatskog isključivanja	10min	30min	20min



Funkcija koja prethodi kuvanju vlaži kafu u kuvalu sa malom količinom vode pre potpune ekstrakcije. Tako se ekandira talog kafe kako bi se stvorio veći pritisak u kuvalu, što pomaže da se izvuku sva ulja i dobije pun ukus zrna kafe.

1. Kada je aparat u stanju pripravnosti, pritisnite i držite  5 sekundi.
2. Zatim će treptati  i sledeća dugmad će se upaliti kao indikacije za različita podešavanja:

U ECO režimu



U brzom brzine



Na podrazumevanim podešavanjima → 

3. Pritisnite „Dugme za mlevenu kafu“ za ECO režim, „Dugme za standardnu kafu u zrnu“ za brzi režim i „Dugme za intenzivnu kafu u zrnu“ za podrazumevana podešavanja. Čućete dva zvučna signala kada izaberete režim.
4. Ako želite da postavka ostane nepromenjena, pritisnite  ponovo ili sačekajte 5 sekundi da se aparat vrati u režim rada pripravnosti.

5 Rad

5.10 Otkazivanje

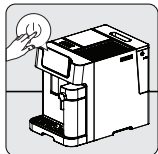

Dugme za uključivanje-isključivanje treba jednom pritisnuti da biste otkazali bilo koji proces koji je u toku. Osim toga, ponovnim pritiskom na izabrani napitak nakon početka pripreme takođe će se otkazati aktivna operacija.



Pritiskom na dugme za uključivanje/isključivanje uređaj se 2 puta prisilno isključuje.

6 Čišćenje

6.1 Čišćenje aparata

1. Isključite kabl za napajanje iz utičnice.
2. Izlijte sve ostatke vode/kafe unutar posude za kapanje i posude za ostatke kafe.
3. Vlažnom krpom ili sredstvom za čišćenje koje ne pravi ogrebotine očistite mrlje od vode sa aparata.



Nikada ne koristite abrazivna sredstva, sirće ili sredstva za uklanjanje kamenca koja nisu priložena za čišćenje aparata.

Pravovremeno čišćenje i održavanje aparat je veoma važno za produženje njegovog veka trajanja.

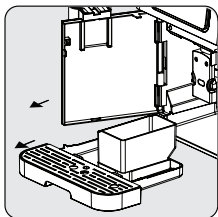

Otvorite prednji poklopac. Uklonite posudu za kapanje i posudu za ostatke kafe.

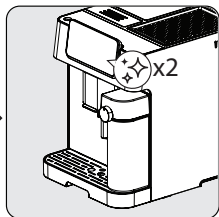

Za automatsko čišćenje posude za mlijeko, dvaput pritisnite tipku za čišćenje/uklanjanje kamenca "x2". Kada završite, izvadite delove sklopa šolje za mleko i čaše za mleko. Očistite ih pod čistom vodom. Osušite ih nakon toga.

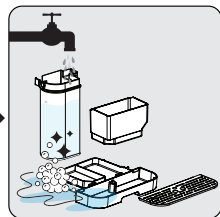

Ispraznite posudu za preostali deo kafe i tacnu za kapanje. Operite posudu za ostatke kafe, posudu za kapanje i šolju za mleko toplom tekućom vodom i koristite iglu ili čekinje četke ako je potrebno u bilo kom delu za čišćenje. Osušite ih nakon toga.



Kada  zasvetli, posuda za talog kafe treba da se isprazni. Ova ikona će svetleti nakon svakih 10 kuvanja kafe. Očistite posudu da biste uklonili grešku. Ako je posuda čista, izvadite posudu i vratite na mesto.

6 Čišćenje

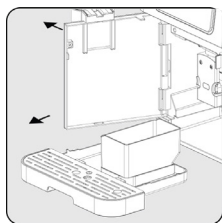

Držite podesivu točilicu za kafu i polako povucite unazad da biste otvorili prednji poklopac.

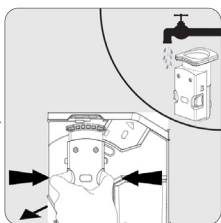

Uklonite jedinicu za kuvanje. Operite vodom i osušite nakon toga.

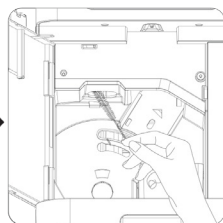

Očistite izlaznu liniju za kafu četkom.



- Posudu za kapanje treba isprazniti kada se vidi plutajući indikator.
- Levak za kafu u prahu treba očistiti nakon svake upotrebe četkicom za čišćenje.



Kada zasvetli, to znači da nema kuvala / nije pravilno postavljeno.
Kada treperi, to znači da prednji poklopac nije zatvoren.

6.2 Funkcija uklanjanja kamenca



- Uklanjanje kamenca je potrebno nakon unapred definisanog ciklusa kuvanja.
- Nemojte koristiti sirće ili druga sredstva za čišćenje za samočišćenje ovog aparata. Ostala sredstva za čišćenje mogu oštetiti aparat.
- Kožu/telo nemojte izlagati vrućoj vodi.

Kada treperi, označava da je potrebno da se odradi čišćenje kamenca iz aparata. Aparat će ostati u najboljem stanju ako se ova funkcija obavlja najmanje jednom mesečno ili češće u zavisnosti od tvrdoće vode koja se koristi.

6 Čišćenje

Za početak uklanjanja kamenca:

1. Napunite rezervoar za vodu do „nivoa za uklanjanje kamenca ✨“.
2. Dodajte jedno pakovanje sredstva za čišćenje koje se nalazi u kutiji u posudu za vodu.
3. Stavite dovoljno veliku posudu ispod točilice za kafu i mlaznice.
4. Kada je u stanju pripravnosti, pritisnite i zadržite ✨ 3 sekunde. Čućete zvučni signal i ✨ će treperiti dok se rezervoar za vodu ne isprazni.
5. Napunite rezervoar za vodu još jednom vodom do „nivoa za uklanjanje kamenca“ i pritisnite dugme ✨ još jednom da biste započeli drugi ciklus uklanjanja kamenca. Ako se rezervoar za vodu ukloni i vrati nazad, uređaj će detektovati ovu radnju i automatski pokrenuti drugi ciklus (bez ponovnog ✨ pritisavanja).
6. Kada se rezervoar za vodu isprazni, ekran će se vratiti u stanje mirovanja. Uklanjanje kamenca je završeno. Napunite rezervoar za vodu svežom vodom da biste počeli da pripremate kafu.

Za resetovanje statusa upozorenja za uklanjanje kamenca;

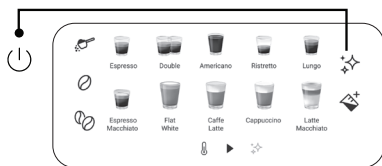

Da biste resetovali status upozorenja za uklanjanje kamenca; Pritisnite dugme za uključivanje/isključivanje i dugme za uklanjanje kamenca istovremeno 3 sekunde.



Resetovanje statusa upozorenja o uklanjanju kamenca se ne preporučuje za održavanje najboljeg stanja uređaja.

6 Čišćenje

6.3 Funkcija pražnjenja sistema

Koristite funkciju pražnjenja sistema pre dužeg perioda neupotrebe i za zaštitu od smrzavanja.

1. U stanju pripravnosti, pritisnite i držite "☺" i "☼" za toplu vodu zajedno 3 sekunde.
2.  Tada će se upaliti.
3. Uklonite rezervoar za vodu iz aparata, proces će se pokrenuti automatski.
4. Kada se funkcija pražnjenja sistema završi, aparat će se automatski isključiti.



Kada se uređaj ponovo koristi po prvi put nakon što se koristi funkcija pražnjenja sistema, pritisnite dugme za mleko dok voda ne izađe iz točilice.

6.4 Funkcija ručnog čišćenja / ispiranja

Možete izvršiti ručno čišćenje/ispiranje da biste očistili mlaznicu za kafu prije ili nakon upotrebe. Kada je u stanju mirovanja, pritisnite  jednom.

- Nakon čišćenja/ispiranja, aparat će se vratiti u stanje pripravnosti.



- Voda koja izlazi iz mlaznice za kafu je vruća i skuplja se u tasu za kapanje ispod. Izbegavajte kontakt dok voda iz nje prska okolo.
- Ako aparat nije korišćen duže vreme, preporučuje se korišćenje ove funkcije.



Korišćenje ove funkcije pre pripreme kafe takođe će obezbediti topliju kafu.

6 Čišćenje

Otkazivanje režima automatskog čišćenja

Vaš aparat se automatski čisti pre i posle svakog kuvanja. Možete da pratite dolenađene korake da biste otkazali režim automatskog čišćenja.

- Uključite aparat pritiskom na dugme za uključivanje/isključivanje i sačekajte dok ne uđe u stanje pripravnosti.
- Otvorite prednji poklopac.
- Pritisnite dugme za uključivanje/isključivanje na 5 sekundi i oglašiće se zvučni signal.
- Zatvorite prednji poklopac.
- Aktivnost automatskog čišćenja je otkazana.



Preporučujemo vam da aktivno koristite režim automatskog čišćenja da bi aparat adekvatno koristio.

Da jednom otkazete automatsko čišćenje;

Pritisnite dugme za uključivanje/isključivanje dok se mašina uključuje ili isključuje da biste zaobišli ovu funkciju.

Za utišavanje zvukova uređaja;

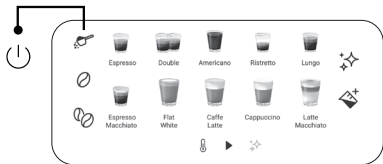

Pritisnite dugme za uključivanje/isključivanje i dugme za mlevenu kafu zajedno na 3 sekunde. Jednostavno uradite isto da biste ga ponovo uključili.

7 Rešavanje problema

Problem	Uzrok	Rešenje
Aparat ne radi.	Aparat nije priključen na električnu mrežu.	Uključite i pritisnite prekidač. Proverite kabl i utikač.
Nema odgovora ili je odložen nakon nekoliko pokušaja pritiskanja funkcijskog tastera na ploči	Aparat je pod elektromagnetnim smetnjama. Ploča je prljava.	Isključite aparat iz struje. Ponovo pokrenite nakon nekoliko minuta Očistite ploču priloženom krpom.
Kafa nije dovoljno topla.	Šoljice nisu prethodno zagrejane. Jedinica za kuvanje je previše hladna.	Postavite šolju na grejač za šolje nadole ili je isperite toplom vodom. Vodite računa da voda u posudi za vodu nije previše hladna.
Kafa ne izlazi iz točilice za kafu.	Funkcija pražnjenja sistema je možda prethodno upotrebljena. Točilica za kafu možda nije očišćena i blokirana je ostacima kafe.	Pritisnite dugme za čišćenje dok voda ne izađe iz točilice. Očistite točilicu za kafu.
Prva šoljica kafe je lošeg kvaliteta.	Prvo pokretanje mlina ne sipa dovoljnu količinu kafe u jedinicu za kuvanje.	Prospite kafu. Sledeće šolje biće bolje.
Posuda za vodu je uklonjena / nivo vode je veoma nizak u posudi za vodu, ali nema upozorenja "☹".	Područje blizu priključka posude za vodu je možda mokro.	Obrišite vodu oko priključka posude za vodu.
Unutrašnji tas za kapanje je napunjen sa puno vode.	Mlevena kafa je suviše sitna, što sprečava izlazak vode.	Podesite nivo sitnoće kafe na krupnije za proces mlevenja.

7 Rešavanje problema

Problem	Uzrok	Rešenje
Kafa se isporučuje presporo ili kap po kap.	Talag kafe je previše sitan, što sprečava da voda izađe.	Podesite nivo sitnoće kafe na krupnije za proces mlevenja.
Indikator treperi da bi poslao obaveštenje da nema dovoljno kafe u zrnju, ali ima je dosta u posudi.	Unutrašnji izlaz za talog kafe je blokiran.	Pratite korake opisane za čišćenje izlaza za talog kafe.
Kuvalo ili posudu za mlevenu kafu nije moguće ukloniti.	Aparat nije završio proces samočišćenja i bio je isključen.	Ponovo uključite mašinu i pustite je da završi proces automatskog čišćenja.
Aparat više ne obavlja ciklus ispiranja kada je uključen ili isključen.	Uzrok može biti nepravilno rukovanje prilikom servisiranja aparata.	<ol style="list-style-type: none">1. Kada je aparat u stanju mirovanja, otvorite prednji poklopac.2. Pritisnite i držite dugme za uključivanje/isključivanje dok ne čujete 2 zvučna signala.3. Zatvorite prednji poklopac.
Tasteri osetljivi na dodir ne reaguju.	Nepritiskanje dugmeta osetljivog na dodir sa prednje strane aparata.	Pritisnite donji deo simbola dugmeta osetljivog na dodir sa prednje strane aparata.

Spiegazione dei simboli

I seguenti simboli sono utilizzati in diverse sezioni di questo manuale:



Informazioni importanti. Suggerimenti utili relativamente all'uso.



PERICOLO: Avvertenza per situazioni di pericolo in relazione alla vita e ai beni.



ATTENZIONE: Questo avvertimento indica situazioni potenzialmente pericolose.



CAUTELA: Questo avvertimento indica potenziali danni al materiale.



I materiali sono idonei al contatto alimentare



**CARTA RICICLATA E
RICICLABILE**

1 Istruzioni importanti per la sicurezza e l'ambiente

Questa sezione include le istruzioni di sicurezza che aiuteranno a fornire protezione contro lesioni personali e rischi di perdite materiali. Il mancato rispetto di queste istruzioni renderà nulla qualsiasi garanzia.

1.1 Pericolo per corrente elettrica

Pericolo per la vita causato dall'energia elettrica! Il contatto con cavi o componenti sotto tensione potrebbe causare lesioni gravi o addirittura la morte!

Osservare le seguenti precauzioni di sicurezza per evitare scosse elettriche:

- Non utilizzare il prodotto se il cavo di alimentazione o l'apparecchio stesso sono danneggiati. Contattare l'assistenza autorizzata.
- Non aprire la carcassa della macchina da caffè. Vi è pericolo di scossa elettrica se vengono toccati collegamenti sotto tensione e/o viene modificata la configurazione elettrica e meccanica.

1 Istruzioni importanti per la sicurezza e l'ambiente

- Prima di pulire il contenitore dei chicchi, scollegare l'elettrodomestico dalla presa. Pericolo dovuto alla rotazione del macinacaffè!

1.2 Pericolo di scottature o ustioni

Alcune componenti della macchina da caffè si surriscaldano molto in fase di utilizzo! Le bevande erogate e il vapore che fuoriesce sono molto caldi!

Attenersi alle seguenti precauzioni di sicurezza per evitare scottature / ustioni a se stessi e / o ad altri:

- Non toccare nessuno dei manici metallici su entrambi i beccucci del caffè.
- Evitare il contatto diretto della pelle con la fuoriuscita di vapore o acqua calda di risciacquo, di pulizia e decalcificazione.

1 Istruzioni importanti per la sicurezza e l'ambiente

1.3 Precauzioni di base per la sicurezza

Osservare le seguenti precauzioni di sicurezza per garantire un utilizzo sicuro della macchina da caffè:

- Non giocare mai con il materiale di imballaggio. Rischio di soffocamento. Tenere tutti i materiali di imballaggio lontano dalla portata dei bambini.
- Ispezionare la macchina da caffè per cercare segni visibili di danni prima dell'uso. Non utilizzare una macchina da caffè danneggiata. Contattare l'assistenza autorizzata.
- Se il cavo di collegamento è danneggiato, per evitare pericoli esso deve essere sostituito solo da un tecnico dell'assistenza consigliato dal produttore ! Contattare il produttore o il suo servizio clienti.
- Le riparazioni della macchina del caffè devono essere eseguite solo da un tecnico autorizzato o da un rappresentante del servizio clienti. Riparazioni non autorizzate possono comportare un notevole pericolo per l'utente. Inoltre

1 Istruzioni importanti per la sicurezza e l'ambiente

annulleranno la garanzia.

- Le riparazioni della macchina da caffè durante il periodo di garanzia, possono essere eseguite solo da centri di assistenza autorizzati dal produttore, altrimenti in caso di danni successivi la garanzia decade.
- Le parti difettose possono essere sostituite solo con ricambi originali. Solo i ricambi originali garantiscono il rispetto dei requisiti di sicurezza.
- Questo apparecchio può essere usato da bambini a partire dagli 8 anni di età solamente se sotto supervisione o dopo aver ricevuto istruzioni relative all'uso sicuro dell'apparecchio stesso e se ne hanno compreso i rischi. Gli interventi di pulizia e manutenzione non vanno eseguiti da bambini a meno che non abbiano almeno 8 anni e siano supervisionati. Tenere l'apparecchio e il rispettivo cavo fuori dalla portata dei bambini di età inferiore agli 8 anni.
- Questo apparecchio può essere utilizzato da persone con ridotte capacità fisiche, sensoriali

1 Istruzioni importanti per la sicurezza e l'ambiente

o mentali o con mancanza di esperienza e conoscenze, se sotto supervisione o se hanno ricevuto istruzioni sull'uso dell'apparecchio in modo sicuro e ne comprendono i pericoli.

- I bambini non devono giocare con l'apparecchio
- Le operazioni di pulizia e manutenzione non devono essere eseguite da bambini non sorvegliati.
- Questo elettrodomestico è destinato all'uso domestico e ad applicazioni simili, tra cui:
 - aree cucina del personale dei negozi, uffici e altri ambienti di lavoro,
 - fattorie,
 - clienti negli alberghi, motel e altri ambienti di tipo residenziale,
 - ambienti tipo bed and breakfast.
- Proteggere la macchina da caffè dagli agenti atmosferici come pioggia, gelo e luce solare diretta. Non utilizzare la macchina da caffè all'aperto.

1 Istruzioni importanti per la sicurezza e l'ambiente

- Non immergere mai la macchina da caffè, il cavo di alimentazione o la spina in acqua o altri liquidi.
- Non lavare la macchina da caffè o gli accessori in lavastoviglie.
- Non versare altri liquidi oltre all'acqua e non inserire alimenti nel serbatoio dell'acqua della macchina.
- Non riempire il serbatoio dell'acqua oltre la linea massima.
- Azionare la macchina solo quando il contenitore dei fondi di caffè, la vaschetta raccogli gocce e la griglia per le tazze sono montati.
- Non tirare il cavo per rimuovere la spina dalla presa di rete né toccarlo con le mani bagnate.
- Non tenere la macchina da caffè per il cavo di alimentazione.
- Tenere l'elettrodomestico e il rispettivo cavo fuori dalla portata dei bambini di età inferiore agli 8 anni.
- L'apparecchio può essere usato solo per

1 Istruzioni importanti per la sicurezza e l'ambiente

preparare il caffè.

- Sorvegliare i bambini per evitare che giochino con l'apparecchio.
- Scollegare l'elettrodomestico prima di ogni pulizia e quando non è in uso.
- Posizionare l'elettrodomestico in modo che la spina sia sempre accessibile.
- Utilizzare sempre l'elettrodomestico su una superficie stabile, piana, pulita, asciutta e non scivolosa.
- L'elettrodomestico non è una caffettiera da incasso e non è progettato per l'uso in un armadio. La caffettiera non deve essere messa in un armadio quando in uso.
- Per evitare qualsiasi danno, non schiacciare o piegare il cavo di alimentazione e non sfregarlo su bordi taglienti. Tenere il cavo di alimentazione lontano da superfici calde e da fiamme libere.
- Assicurarsi che l'alimentazione di rete sia conforme alle indicazioni riportate sulla targhetta

1 Istruzioni importanti per la sicurezza e l'ambiente

dell'elettrodomestico.

- Utilizzare l'elettrodomestico con una presa dotata di messa a terra.
 - Non usare l'elettrodomestico con una prolunga.
 - Non toccare l'elettrodomestico se le mani sono bagnate o umide, quando l'apparecchio è collegato.
 - CAUTELA: Per evitare pericoli dovuti al ripristino involontario dell'interruttore termico, questo elettrodomestico non deve essere alimentato tramite un dispositivo di commutazione esterno, come un timer, o collegato ad un circuito che viene regolarmente acceso e spento dall'utenza.
- Attenzione: evitare fuoriuscite sul connettore.
- Non utilizzare in modo improprio l'elettrodomestico per evitare potenziali lesioni.
- È rimosso sotto perché questo prodotto è un cavo di alimentazione scollegabile.
 - Se il cavo di alimentazione è danneggiato, deve essere sostituito dal produttore o da un suo

1 Istruzioni importanti per la sicurezza e l'ambiente

agente o da una persona comunque qualificata per evitare pericoli.

- Pulizia: Non usare detergenti aggressivi e abrasivi. Consultare le istruzioni dettagliate per la pulizia da 6.1 a 6.4.

1.4 Uso previsto

La macchina da caffè completamente automatica di Beko è destinata all'uso domestico e applicazioni simili, ad esempio nelle cucine del personale, negozi, uffici e aree simili o da parte dei clienti di bed&breakfast, hotel, motel e altri alloggi. Questa macchina da caffè non è destinata ad un uso commerciale. La macchina è destinata esclusivamente alla preparazione del caffè e al riscaldamento di latte e acqua. Ogni altro uso diverso da quello precedentemente dichiarato è considerato improprio.

L'uso scorretto può causare pericoli!

Se la macchina del caffè non viene utilizzata per lo scopo previsto, può trasformarsi in una fonte di pericolo.



- Pertanto, la macchina da caffè può essere utilizzata solo per lo scopo previsto.
- Attenersi alle procedure descritte in questo manuale d'uso.

Non saranno accettati reclami di alcun tipo per danni o lesioni derivanti dall'utilizzo della macchina da caffè per scopi diversi da quelli previsti. Il rischio è a carico esclusivo del proprietario della macchina.

1.5 Limitazione di responsabilità

Tutte le informazioni tecniche, i dati e le istruzioni sull'installazione, il funzionamento e la manutenzione della macchina da caffè contenute in queste istruzioni per l'uso, rappresentano lo stato attuale al momento della stampa e si basano sulle migliori

1 Istruzioni importanti per la sicurezza e l'ambiente

conoscenze possibili acquisite dall'esperienza e dal know-how.

Nessun reclamo/richiesta può essere derivato dalle informazioni, illustrazioni e descrizioni presenti in questo manuale d'uso.

Il Produttore non si assume alcuna responsabilità per danni o lesioni derivanti dal mancato rispetto del manuale d'uso, da uso diverso da quello previsto, da riparazioni non professionali, da modifiche non autorizzate o dall'uso di pezzi di ricambio non approvati.

1.6 Conformità alla direttiva WEEE e allo smaltimento dei rifiuti:

Questo prodotto è conforme alla direttiva WEEE dell'UE (2012/19/EU). Questo prodotto reca un simbolo che lo classifica tra i rifiuti di apparecchiature elettriche ed elettroniche (WEEE).

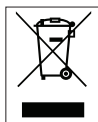

Questo simbolo indica che, al termine della sua vita utile, questo prodotto non dovrà essere smaltito insieme ad altri rifiuti domestici. Il dispositivo usato deve essere riportato ad un punto di raccolta ufficiale per il riciclo dei dispositivi elettrici ed elettronici. Per trovare questi punti di raccolta, contattare le autorità locali o il rivenditore presso il quale il prodotto è stato acquistato. Ogni famiglia svolge un ruolo importante nel recupero e nel riciclo dei vecchi elettrodomestici. Uno smaltimento corretto degli apparecchi usati aiuta a prevenire potenziali conseguenze negative per l'ambiente e la salute umana.

1.7 Conformità con la direttiva RoHS

Il prodotto acquistato è conforme alla Direttiva UE RoHS (2011/65/EU). Non contiene i materiali dannosi e proibiti indicati nella Direttiva.

1.8 Informazioni sull'imballaggio



I materiali che compongono l'imballaggio del prodotto sono realizzati a partire da materiali riciclabili in conformità con le nostre Normative Ambientali Nazionali. Non smaltire i materiali di imballaggio insieme ai rifiuti domestici o ad altri rifiuti. Portarli nei punti di raccolta per i materiali da imballaggio designati dalle autorità locali.

2 La vostra macchina per espresso completamente automatica

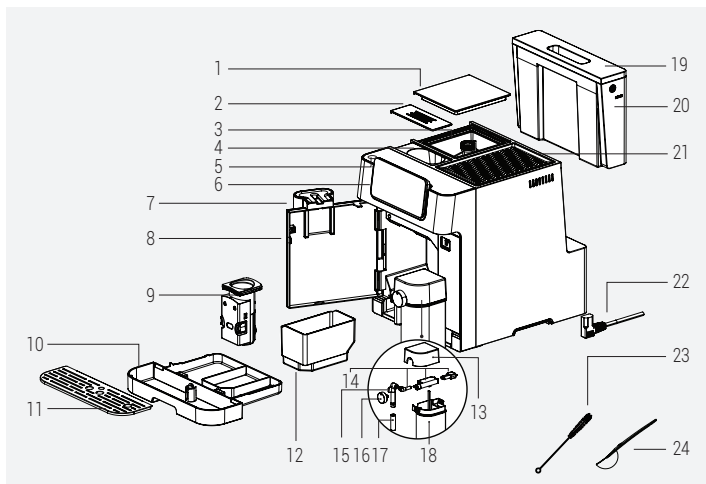

1. Coperchio contenitore chicchi di caffè
2. Coperchio scivolo contenitore caffè pre-macinato
3. Contenitore per chicchi di caffè
4. Scivolo caffè pre-macinato
5. Pulsante ON/OFF
6. Pannello di controllo digitale
7. Beccuccio caffè regolabile
8. Coperchio anteriore
9. Unità di erogazione
10. Vaschetta raccogli gocce
11. Vassoio tazza
12. Contenitore per fondi di caffè (residui)
13. Coperchio bricco del latte
14. Parti di montaggio bricco del latte
15. Parte interna ugello bricco del latte
16. Manopola per la regolazione della schiuma di latte
17. Ugello bricco del latte
18. Bricco del latte
19. Coperchio del serbatoio dell'acqua:
20. Serbatoio dell'acqua
21. Riscaldamento tazza
22. Cavo di alimentazione
23. Spazzolino per la pulizia
24. Cucchiaino caffè pre-macinato

2 La vostra macchina per espresso completamente automatica

Dati tecnici

Alimentazione:

220-240 V~, 50-60 Hz

Potenza: 1350 W

I diritti di apportare modifiche tecniche e di progettazione è riservato.

Tutti i valori dichiarati sul prodotto e sui foglietti stampati, vengono rilevati dopo le misurazioni di laboratorio eseguite in base ai relativi standard. Questi valori possono differire a seconda dell'uso e delle condizioni ambientali.

Dimensioni del prodotto:

27,5 cm (Larghezza) x 35,9 cm (Altezza)
x 41,2 cm (Profondità)

Peso: 9.68±0.5kg

Lunghezza del cavo: 95±5 cm

Peso del caffè in grani (Modalità chicchi)

Standard: 9±2g

Intenso: 11±2g

Capacità vaschetta raccogli gocce Fino a 0.5 L

Capacità contenitore per fondi di caffè (residui): Fino a 10 tazzine

Capacità bricco del latte: Fino a 0.6 L

Capacità del serbatoio dell'acqua: 2.0±5%L

Capacità contenitore chicchi di caffè: 250±5%g

Tempo di pre-riscaldamento della macchina: <50s

Volume del caffè (Impostazioni predefinite):

Espresso: 30±10ml

Doppio: 60±10ml

Americano: 150±20ml

Ristretto: 20±5ml

Lungo: 60±10ml

3 Display

3.1 Pannello di controllo

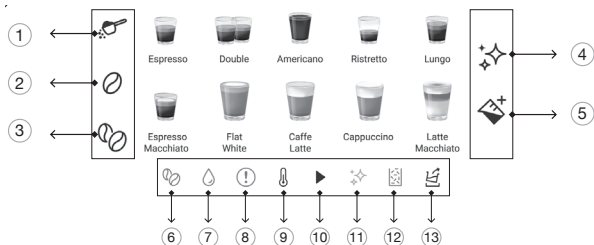

1		Utilizzato per selezionare l'opzione " Caffè in polvere ".
2		Utilizzato per selezionare l'opzione " Caffè in chicchi standard ".
3		Utilizzato per selezionare l'opzione " Caffè in chicchi intenso ".
4		Utilizzo per avviare le funzioni di pulizia e decalcificazione
5		Pulsante latte
6		Errore assenza chicchi di caffè
7		Errore assenza acqua
8		Errore generale
9		Acceso durante il preriscaldamento
10		Acceso durante il processo in corso
11		Avviso decalcificazione
12		Errore contenitore residuo pieno
13		Indicatore di svuotamento acqua

4 Preparazione

4.1 Installazione

i Rimuovere eventuali pellicole protettive, adesivi e qualsiasi altro materiale di imballaggio dall'elettrodomestico.

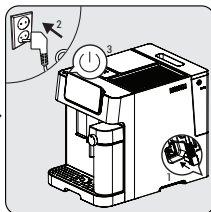
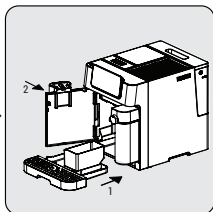
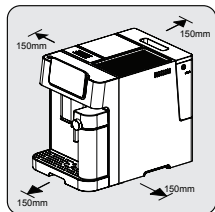

Scegliere una superficie sicura e stabile con un'alimentazione facilmente raggiungibile e lasciare uno spazio libero minimo ai lati della macchina.

Inserire la vaschetta raccogli gocce. Assicurarsi che sia inserita correttamente e chiudere il coperchio anteriore.

Svolgere e raddrizzare il cavo di alimentazione e inserire la spina nella presa situata al di sotto della macchina. Inserire l'altra estremità del cavo di alimentazione in una presa a muro con una tensione di alimentazione adeguata. Premere il pulsante on/off per accendere la macchina.

4.2 Riempimento del serbatoio dell'acqua



Riguardo il programma di protezione: Se il serbatoio dell'acqua non è completamente inserito nella macchina, una modalità di protezione verrà attivata 15 secondi durante il processo di infusione. Il pulsante dell'acqua calda si accende sul pannello di controllo.

1. Assicurarsi che il serbatoio dell'acqua sia completamente inserito nella macchina.

4 Preparazione

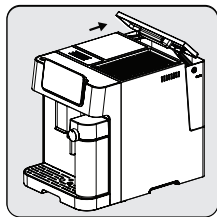

Sollevare il serbatoio dell'acqua usando il coperchio come maniglia.

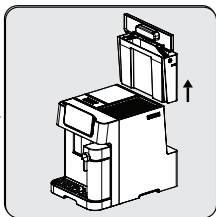

Estrarre il serbatoio dell'acqua.

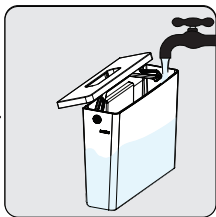

Sciagquare il serbatoio dell'acqua con acqua fresca, quindi riempirlo fino al livello Max e reinstallarlo nella macchina. Assicurarsi che sia completamente inserito.



Per evitare che l'acqua fuoriesca dal serbatoio, non aggiungere acqua direttamente nell'elettrodomestico con un altro contenitore.



- Non riempire mai il serbatoio dell'acqua con acqua tiepida o calda, acqua gassata o qualsiasi altro liquido che potrebbe danneggiare il serbatoio dell'acqua e la macchina.
- Quando  lampeggia, il serbatoio dell'acqua è a un livello basso e deve essere riempito.

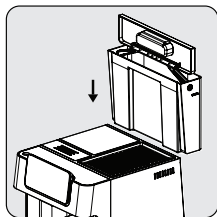

Riposizionare il serbatoio dell'acqua utilizzando il coperchio come maniglia.

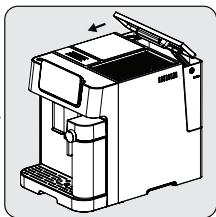

Chiudere il serbatoio dell'acqua utilizzando il coperchio.

5 Funzionamento

5.1 Regolazione della macinatura

È possibile regolare il grado di macinatura ruotando la manopola di regolazione sul contenitore dei chicchi:

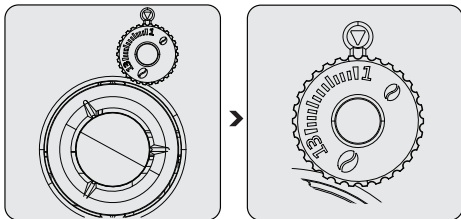

Non effettuare mai la regolazione della macinatura quando il macinino non è in funzione. Questa operazione potrebbe danneggiare il macinino.



Le linee sulla manopola di regolazione indicano la finezza della macinatura. Un numero più grande indica un livello di macinatura più grossolano.

5.2 Riempimento del contenitore dei chicchi di caffè



- Quando ☪ lampeggia, l'elettrodomestico deve essere riempito con i chicchi di caffè.
- Conservare i chicchi nella loro confezione sottovuoto originale è meglio per garantire una maggiore durata della freschezza. Non utilizzare il contenitore del caffè in grani per la conservazione per ottenere risultati migliori.

5 Funzionamento

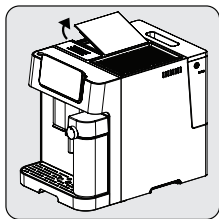

Rimuovere il coperchio del contenitore del caffè in grani.

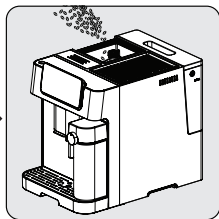

Versare lentamente i chicchi di caffè.

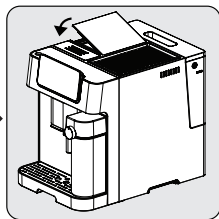

Riposizionare il coperchio del contenitore.

5.3 Utilizzo del contenitore del caffè pre-macinato

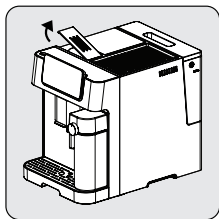

Rimuovere il coperchio dello scivolo per caffè pre-macinato.

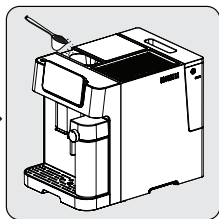

Versare lentamente il caffè premacinato nello scivolo del caffè premacinato.

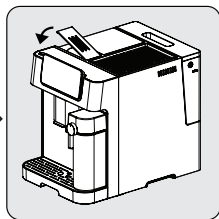

Riposizionare il coperchio dello scivolo.



Lo scivolo del caffè pre-macinato non è un'unità di stoccaggio, garantisce l'uso una tantum (13g). Il misurino può essere utilizzato per la quantità suggerita di caffè macinato.



- Il pulsante del caffè macinato deve essere premuto e selezionato dallo schermo per attivare questa impostazione.
- Conservare i fondi dell'espresso in un contenitore ermetico e in un luogo fresco e asciutto per conservare il sapore. I fondi non devono essere conservati per lunghi periodi di tempo poiché l'aroma perderà di intensità.

5 Funzionamento

5.4 Utilizzo dello scaldatasse

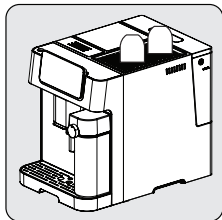

Le tazze devono essere posizionate capovolte per garantire che la superficie interna sia mantenuta calda e pulita (questa funzione utilizza il calore interno della macchina).

5.5 Preparare il caffè

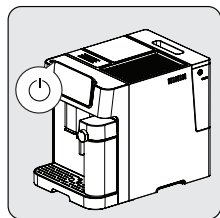

Accendere l'apparecchiatura premendo il pulsante di accensione/spegnimento. L'elettrodomestico si accende, inizia il preriscaldamento e la pulizia automatica. È pronto per l'uso in modalità inattiva in cui tutte le icone sono accese.

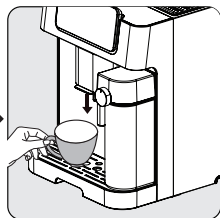

Posizionare una tazza sotto il beccuccio del caffè e regolare l'altezza del beccuccio in base alla tazza.

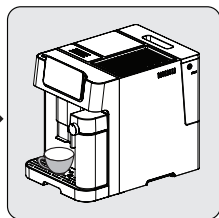

Selezionare il caffè premendo il pulsante e l'accendi tazza si attiverà indicando che l'elettrodomestico sta preparando una tazza di caffè. Quando l'elettrodomestico torna al minimo, il caffè è pronto per essere servito.

5 Funzionamento

5.5.1 Preparare il caffè con il latte

Espresso Macchiato, Flat White, Caffè Latte, Cappuccino o Latte Macchiato sono combinazioni di espresso con diverse quantità di latte caldo e schiuma di latte.

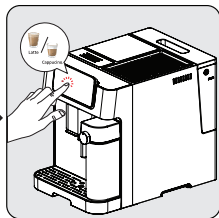
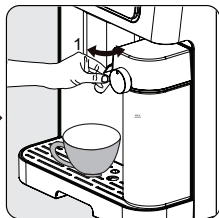
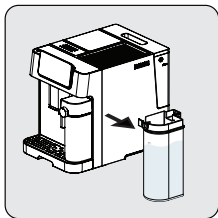

Tenere il bricco del latte con una mano. Rimuovere il coperchio del bricco del latte. Aggiungere il latte al bricco per latte. La quantità di latte non dovrebbe superare il livello massimo. La temperatura consigliata per il latte è di 4-8 °C (~ 40-46 °F). Chiudere il coperchio del bricco del latte.

Collegare il bricco del latte all'elettrodomestico, verrà udito un segnale acustico. Assicurarsi che il bricco del latte venga posizionato correttamente. Regolare l'angolazione dell'ugello per l'uscita del latte sopra il bricco. Regolare la densità della schiuma di latte con l'aiuto della manopola di regolazione in base alle proprie preferenze.

Selezionare il caffè con latte premendo il pulsante e la spia di accensione del bricco si attiverà indicando che l'elettrodomestico sta preparando una tazza di caffè. Quando l'elettrodomestico torna al minimo, il caffè è pronto per essere servito.

i

- Per garantire che il tuo espresso rimanga ad una temperatura ottimale, consigliamo di preriscaldare le tazze.
- Oltre al caffè utilizzato, l'utilizzo di acqua fresca e fredda, priva di cloro, odori e altre impurità, contribuirà a garantire la preparazione di un espresso perfetto.

i

Questa macchina consente all'utente di impostare il rapporto di schiuma ruotando la manopola da Max a Min per godere della schiuma desiderata. L'impostazione suggerita per Latte è min-mid, Cappuccino è mid-max. Regolare la densità della schiuma di latte in base alle proprie preferenze.

5 Funzionamento

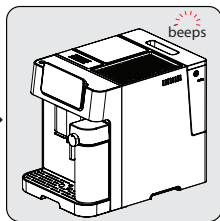
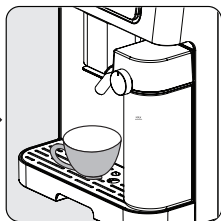
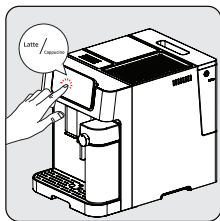

Premere il pulsante del caffè preferito. Quindi si udirà un segnale acustico. Il pulsante delle bevande selezionate inizierà a lampeggiare e partirà l'erogazione.

La pompa funzionerà a intermittenza quando il latte montato entra per la prima volta nella tazza. Dopo che è pronto il latte montato, il dispositivo avvia automaticamente l'erogazione del caffè.

Quando l'unità emette un segnale acustico, le bevande sono pronte da gustare!
- La macchina tornerà alla modalità inattiva.



Assicurarsi sempre che il bricco del latte sia posizionato correttamente. Se non correttamente posizionato, i pulsanti Espresso Macchiato, Flat White, Caffè Latte, Cappuccino, Latte Macchiato e latte si spegneranno e le funzioni non saranno disponibili. Il cicalino suonerà emettendo 3 segnali acustici per indicare questo.



La rimozione del bricco del latte non ha alcun impatto sull'erogazione del caffè; È possibile utilizzare i programmi Doppio espresso, Americano, Ristretto e Lungo.

5.6 Regolazione dell'intensità del caffè

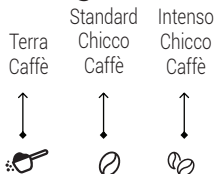

Se si utilizza caffè in chicchi, premere il pulsante "chicchi standard" o "chicchi intensi" per regolare l'intensità della bevanda. Se si utilizza caffè macinato, premere l'opzione "caffè macinato".

5 Funzionamento

5.7 Regolazione del volume del caffè / latte

È possibile salvare il volume del caffè desiderato per tutti i tipi di bevande e per la schiuma di latte (da 25 ml a 250 ml di caffè [x2 per il doppio] e da 100 ml a 500 ml di latte)

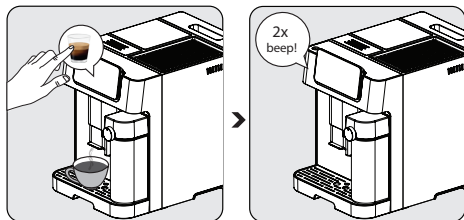

Durante la preparazione del caffè, selezionare la funzione che si desidera riprogrammare. Premere l'apposito pulsante durante l'operazione relativa (regolazione caffè durante l'erogazione caffè, regolazione milk durante l'erogazione latte e tenerlo premuto. Si sentirà un beep.

Rilasciare il pulsante solo quando è passata la quantità di caffè o latte desiderata. Sentirai due bip. Questo tempo è ora salvato sotto la funzione corrispondente.



Per modificare la quantità di caffè nero; al termine dell'erogazione del latte, tenere premuta l'icona della bevanda selezionata fino a quando non è passata la quantità desiderata. La regolazione dell'acqua può essere effettuata durante la preparazione del caffè in corso (dopo il completamento della macinatura).

5 Funzionamento

Per ripristinare tutte le bevande alle impostazioni predefinite/di fabbrica;

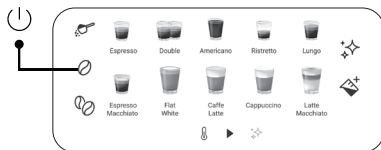

Per ripristinare le impostazioni predefinite di tutte le selezioni di quantità di bevande e schiuma di latte salvate in memoria;

- Premere il pulsante di accensione/spengimento e il pulsante del chicco

tutti insieme per 3 secondi.

Per ripristinare le singole bevande alle impostazioni predefinite/di fabbrica;



Per ripristinare le impostazioni predefinite di qualsiasi volume di caffè o schiuma di latte individualmente;

- Premere il pulsante di accensione/spengimento e il pulsante della bevanda (che si desidera ripristinare)

tutti insieme per 3 secondi.

5.8 Schiuma di latte

L'apparecchiatura può erogare latte caldo semplicemente premendo il pulsante del latte "☕+". Premere di nuovo per arrestare.



Questa funzione può essere utilizzata solo per erogare latte caldo. È possibile creare sapori diversi aggiungendo ingredienti diversi al latte caldo preparato.

5 Funzionamento







5.9 Selezione Modalità

La macchina ha tre diverse impostazioni: l'impostazione predefinita, la modalità ECO e la modalità veloce. In modalità ECO, l'apparecchiatura risparmia più energia. In modalità veloce, l'utente può preparare il caffè più velocemente rispetto all'impostazione predefinita.

	Modalità ECO	Modalità veloce	Impostazioni predefinite
Spia del bricco	Off	On	On
Pre-infusione*	Sì	No	Sì
Tempo di spegnimento automatico	10 minuti	30 minuti	20 minuti



La funzione di pre-infusione inumidisce i chicchi macinati nell'unità di infusione con una piccola quantità d'acqua prima dell'erogazione completa. Questo espande i fondi di caffè per creare una maggiore pressione nell'unità di infusione, aiutando ad estrarre tutti gli olii e ad esaltare il pieno sapore dei chicchi.

1. Quando la macchina è ferma, tenere premuto il pulsante  per 5 secondi.
2. Il  quindi lampeggerà e i seguenti pulsanti si illumineranno per indicare le diverse impostazioni:
Modalità ECO → 
Modalità veloce → 
Impostazioni predefinite → 
3. Premere il "Pulsante caffè in polvere" per la modalità ECO, il "Pulsante chicchi di caffè standard" per la Modalità veloce il "Pulsante chicchi di caffè intenso" per le impostazioni predefinite. Si sentiranno due segnali acustici quando la modalità è stata selezionata.
4. Se si desidera che l'impostazione rimanga invariata, premere  o attendere 5 secondi affinché la macchina torni in modalità inattivo.

5 Funzionamento

5.10 Annullamento

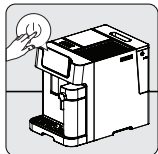

Il pulsante On-off deve essere premuto una volta per annullare qualsiasi processo in corso. Inoltre, premendo nuovamente su una bevanda selezionata dopo l'avvio della preparazione, si annullerà anche l'operazione.



Premendo 2 volte il pulsante di accensione/spegnimento, si causerà lo spegnimento forzato dell'apparecchiatura.

6 Pulizia

6.1 Pulizia dell'elettrodomestico

1. Scollegare il cavo di alimentazione dalla presa di alimentazione..
2. Versare tutti i residui di acqua/caffè all'interno della vasca raccogli gocce e del contenitore residui caffè.
3. Utilizzare un panno umido o un detergente antigraffio per pulire le macchie di liquido sull'elettrodomestico.



Non utilizzare mai agenti abrasivi, aceto o agenti disincrostanti non inclusi nella confezione per pulire l'apparecchiatura.

La pulizia e la manutenzione tempestive dell'elettrodomestico sono molto importanti per prolungarne la vita.

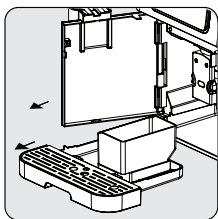

Aprire il coperchio anteriore. Rimuovere la vaschetta raccogli gocce e il contenitore dei residui di caffè.

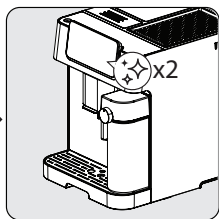

Per pulire automaticamente la tazza del latte, premere due volte il pulsante di pulizia/decalcificazione "x2". Una volta completato, estrarre il bricco del latte e le parti che lo compongono. Pulire sotto acqua corrente. Successivamente asciugarle.

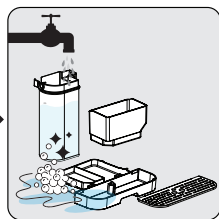

Svuotare il contenitore dei fondi di caffè e la vaschetta raccogli gocce. Lavare il contenitore dei fondi di caffè, la vaschetta raccogli gocce e il bricco del latte con acqua tiepida e utilizzare un ago o uno spazzolino se necessari per pulire. Successivamente asciugarle.



Quando  si accende, il contenitore dei fondi di caffè deve essere svuotato. Questa icona si illuminerà dopo ogni 10 erogazioni di caffè. Pulire il contenitore per correggere l'errore. Se il contenitore è pulito, rimuovere il contenitore e rimetterlo al suo posto.

6 Pulizia

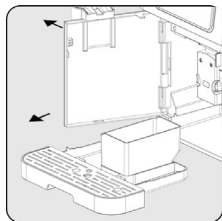

Afferrare l'erogatore del caffè regolabile e tirarlo indietro lentamente per aprire il coperchio anteriore.

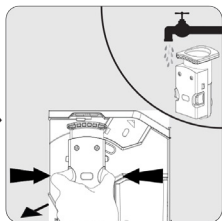

Rimuovere l'unità di erogazione. Lavare con acqua e poi asciugare.

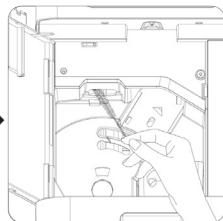



Pulire la linea di uscita del caffè con una spazzola.

i

- La vaschetta raccogliogocce deve essere svuotata quando l'indicatore di galleggiamento è visibile.
- L'imbutto per il caffè in polvere deve essere pulito dopo ogni utilizzo con la spazzola per la pulizia.

i

Quando  si accende, indica che il gruppo erogatore manca/ è installato in modo non corretto.
Quando  lampeggia, indica che il coperchio anteriore non è chiuso.

6.2 Funzione di decalcificazione



- La decalcificazione è necessaria dopo il ciclo di erogazione predefinito.
- Non utilizzare aceto o altri detergenti per l'auto pulizia di questa apparecchiatura. Altri detergenti possono danneggiare l'elettrodomestico.
- Tenere la pelle/il corpo lontano dall'acqua calda.

6 Pulizia

Quando ✨ lampeggia, indica che l'elettrodomestico deve essere sottoposto a decalcificazione. L'apparecchiatura rimarrà nelle migliori condizioni se questa funzione viene eseguita almeno una volta al mese o più frequentemente, a seconda della durezza dell'acqua utilizzata.

Per avviare la decalcificazione:

1. Riempire il serbatoio dell'acqua fino a "Livello di decalcificazione ✨".
2. Aggiungere una confezione di detergente incluso nella fornitura al serbatoio dell'acqua.
3. Posizionare un contenitore sufficientemente grande sotto l'erogatore del caffè e l'ugello.
4. Quando la macchina è ferma, tenere premuto il pulsante ✨ per 3 secondi. Si udirà un segnale acustico ed il ✨ lampeggerà fino a che il serbatoio dell'acqua sarà vuoto.
5. Riempire il serbatoio dell'acqua ancora una volta fino al "livello di decalcificazione" con acqua, e premere il pulsante ✨ di nuovo per avviare il secondo ciclo di decalcificazione. Se il serbatoio dell'acqua viene rimosso e riposizionato, l'elettrodomestico rileverà questa azione e avvierà automaticamente il secondo ciclo (senza premere ✨ di nuovo).
6. Una volta svuotato il serbatoio dell'acqua, lo schermo tornerà alla condizione di riposo. La decalcificazione è completata. Riempire il serbatoio dell'acqua con acqua fresca per iniziare a preparare il caffè.

Per ripristinare lo stato di avviso decalcificazione;



Per ripristinare lo stato di avviso decalcificazione;
Premere il pulsante di accensione/spengimento e il pulsante di rimozione del calcare tutti insieme per 3 secondi.



6 Pulizia



Il ripristino dello stato di avviso di decalcificazione non è consigliato per mantenere le migliori condizioni dell'elettrodomestico.

6.3 Funzione di svuotamento

Utilizzare la funzione svuota impianto prima di un lungo periodo di inutilizzo e per la protezione antigelo.

1. Quando inattivo, tenere premuti il pulsante  e il pulsante del latte  insieme per 3 secondi.
2.  poi si illuminerà.
3. Rimuovere il serbatoio dell'acqua dall'elettrodomestico, il processo si avvierà automaticamente.
4. Una volta completata la funzione di svuotamento del sistema, l'apparecchiatura si spegnerà automaticamente.



Quando l'elettrodomestico viene riutilizzato per la prima volta dopo aver utilizzato la funzione svuotamento del sistema; premere il pulsante del latte finché l'acqua non fuoriesce dal beccuccio.

6.4 Pulizia manuale / Funzione di risciacquo

È possibile pulire/risciacquare manualmente l'ugello del caffè prima o dopo l'uso. Quando è inattivo, premere una volta. Quando inattivo, premere  una volta.

- Dopo la pulizia/risciacquo, l'elettrodomestico tornerà inattivo.



- L'acqua che fuoriesce dall'ugello del caffè è calda e si raccoglie nella vaschetta raccogliocce sottostante. Evitare il contatto mentre schizza intorno.
- Se l'elettrodomestico non è stata utilizzata per un lungo periodo di tempo, un risciacquo manuale può essere una buona idea.



L'utilizzo di questa funzione prima della preparazione del caffè garantisce inoltre un caffè più caldo.

6 Pulizia

Disattivazione della modalità di pulizia automatica

L'elettrodomestico si pulisce automaticamente prima e dopo ogni operazione di erogazione. È possibile seguire i passaggi seguenti per disattivare la modalità di pulizia automatica.

- Accendere l'elettrodomestico premendo il pulsante di accensione/spengimento e attendere che entri in modalità inattiva.
- Aprire il coperchio anteriore
- Premere il pulsante di accensione/spengimento per 5 secondi e verrà emesso un segnale acustico.
- Chiudere il coperchio anteriore.
- L'operazione di pulizia automatica è stata annullata.



Si consiglia di utilizzare attivamente la modalità di pulizia automatica per un uso sano.

Per annullare la pulizia automatica per una volta;

Premere il pulsante on/off mentre la macchina si sta accendendo o spegnendo per bypassare questa funzione.

Per silenziare i suoni del dispositivo;

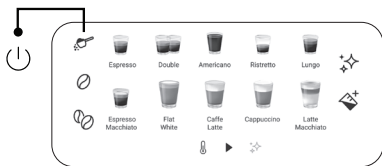

Premi il pulsante di accensione/spengimento e il pulsante del caffè macinato tutti insieme per 3 secondi. Fai semplicemente lo stesso per riaccenderlo.

7 Risoluzione dei problemi

Problema	Causa	Soluzione
L'apparecchiatura non funziona.	L'apparecchiatura è collegata in modo errato alla presa di corrente.	Collegarla e premere l'interruttore. Controllare il cavo e la spina.
Risposta assente o ritardata con diversi tentativi o premendo un tasto funzione sul pannello	L'elettrodomestico è soggetto all'interferenza elettromagnetica. Il pannello è sporco.	Scollegare l'elettrodomestico. Riavviare dopo pochi minuti Pulire il pannello con il panno in dotazione.
Il caffè non è caldo sufficientemente.	Le tazze non sono state preriscaldate. L'unità di infusione è troppo fredda.	Posizionare la tazza sullo scaldatasse rivolta verso il basso o risciacquare la tazza con acqua calda. Assicurarsi che l'acqua nel serbatoio non sia troppo fredda.
Il caffè non esce dal beccuccio del caffè.	La funzione di svuotamento dell'impianto potrebbe essere stata utilizzata in precedenza. L'erogatore del caffè potrebbe non essere stato pulito ed essere bloccato da residui di caffè.	Premere il pulsante di pulizia fino a quando l'acqua esce dall'erogatore. Pulire l'erogatore del caffè.
La prima tazza di caffè è di scarsa qualità.	Il primo funzionamento del macina caffè non versa una quantità sufficiente di caffè nell'unità di erogazione.	Buttare via il caffè. La tazza successiva sarà migliore.
Il serbatoio dell'acqua è stato rimosso / il livello dell'acqua è molto basso nel serbatoio ma non c'è alcun avviso "☹" .	L'area vicino al connettore del serbatoio dell'acqua è bagnata.	Asciugare l'acqua attorno al connettore del serbatoio dell'acqua.
La vaschetta raccoglie gocce interna viene riempita con molta acqua.	Il caffè macinato è troppo fine, il che impedisce la fuoriuscita dell'acqua.	Regolare la finezza del caffè su chicchi più grandi per il processo di macinatura.

7 Risoluzione dei problemi

Problema	Causa	Soluzione
Il caffè viene erogato troppo lentamente o una goccia alla volta.	I fondi di caffè sono troppo fini, il che impedisce la fuoriuscita dell'acqua.	Regolare la finezza del caffè su chicchi più grandi per il processo di macinatura.
L'indicatore lampeggia per avvertire che non ci sono abbastanza caffè in grani, ma all'interno del contenitore vi è caffè a sufficienza.	L'uscita interna dei fondi di caffè è ostruita.	Seguire i passaggi descritti per la pulizia dell'uscita dei fondi di caffè.
Impossibile rimuovere l'unità di infusione o il contenitore dei fondi di caffè.	L'apparecchiatura non ha terminato il processo di auto pulizia ed è stata spenta.	Riaccendere la macchina e attendere che termini il processo di pulizia automatica.
L'apparecchiatura non esegue più il ciclo di risciacquo all'accensione o allo spegnimento.	La causa potrebbe essere una manipolazione impropria durante la manutenzione dell'apparecchiatura.	<ol style="list-style-type: none">1. Quando l'elettrodomestico è nello stato inattivo, aprire il coperchio anteriore.2. Tenere premuto il pulsante di accensione / spegnimento finché non si sentono 2 segnali acustici.3. Chiudere il coperchio anteriore.
I pulsanti a sfioramento non sono sensibili.	Non premere il pulsante a sfioramento sulla parte anteriore dell'elettrodomestico.	Premere la parte inferiore inferiore del simbolo del pulsante a sfioramento dalla parte anteriore dell'elettrodomestico.

CERTIFICATO DI GARANZIA

La presente garanzia convenzionale descrive le condizioni di garanzia offerte da BEKO Italy S.r.l. ("Beko") con riferimento ai propri prodotti. La presente garanzia convenzionale si intende come aggiuntiva e non sostitutiva della garanzia legale, di cui è responsabile il venditore, e non pregiudica qualsiasi altro diritto di cui gode il consumatore ai sensi del D.lgs. 206/05 ("Codice del Consumo").

Per consumatore si intende esclusivamente colui che utilizza il prodotto per scopi estranei all'attività imprenditoriale o professionale eventualmente svolta e che quindi ne fa un uso domestico/privato

Questo certificato non deve essere spedito per la convalida. È valido e operante solo se conservato assieme allo scontrino fiscale o altro documento di acquisto fiscalmente obbligatorio.

Condizioni di Garanzia

1. BEKO garantisce il prodotto in relazione a difetti di fabbricazione per un periodo di 24 mesi dalla data di acquisto (in caso di acquisto da parte di consumatori) e di 12 mesi dalla data di acquisto (in caso di acquisto da parte di professionisti con fattura).
2. La garanzia è valida esclusivamente per prodotti venduti e installati sul territorio italiano, o sul territorio della Repubblica di San Marino e della Città del Vaticano, e deve essere comprovata da scontrino fiscale o fattura, che riporti il nominativo del venditore, la data di acquisto del prodotto nonché gli estremi identificativi dello stesso (tipo e modello).
3. Beko effettuerà a sua scelta la riparazione o sostituzione gratuita dei componenti difettosi o la sostituzione gratuita del prodotto con un prodotto uguale o con caratteristiche equivalenti o migliori. La gratuità degli interventi riguarda sia la manodopera sia i componenti di ricambio. La sostituzione del prodotto sarà effettuata solo in caso la riparazione risulti impossibile o eccessivamente onerosa.
4. L'intervento di riparazione sarà effettuato al domicilio dell'utente, fatto salvo i casi d'impossibilità oggettiva o di forza maggiore.
5. La riparazione o sostituzione dei componenti e la sostituzione del prodotto stesso non estendono la durata della garanzia, che rimane quindi di 24 o 12 mesi dalla data di acquisto del prodotto originale.
6. Non sono coperti dalla presente garanzia: manopole, lampade, parti in vetro e in plastica, tubazioni e accessori, tutte le parti asportarli, tutte le parti estetiche e tutti i materiali soggetti ad usura (quali, ad esempio, guarnizioni in gomma, cinghie, manicotti ecc.).
7. BEKO declina ogni responsabilità per eventuali danni che possano derivare, direttamente od indirettamente, a persone e cose come conseguenza del mancato rispetto da parte dell'utente delle istruzioni incluse nell'apposito manuale allegato a ciascun prodotto ed in particolar modo delle istruzioni relative alla installazione, all'uso ed alla manutenzione del prodotto stesso.
8. La garanzia non è operativa e conseguentemente gli interventi di assistenza saranno effettuati a pagamento da parte dell'utente nei seguenti casi:
 - a. Danni al prodotto dovuti al trasporto o alla movimentazione del prodotto stesso.
 - b. Interventi di installazione e montaggio e tutte le eventuali regolazioni, come la registrazione delle porte nei frigoriferi e/o l'inversione dell'apertura, il livellamento dei prodotti, l'eliminazione delle staffe di fissaggio vasca, la sostituzione degli ugelli e la regolazione del minimo su cucine e piani cottura.
 - c. Malfunzionamenti derivanti da installazione errata, imperfetta o incompleta del prodotto, incluse l'errata connessione o errata erogazione dalle reti di alimentazione e la mancanza di allacciamento alla presa di terra.

d. Interventi da effettuarsi in spazi eccessivamente ristretti per poter operare sui prodotti, in luoghi con eccessiva o scarsa temperatura dell'ambiente, o su prodotti installati ad oltre mt. 2,50 da un piano di lavoro stabile, o in posizioni disagiate e pericolose, che non possano garantire l'incolumità dell'operatore come stabilito dalle norme di legge sulla sicurezza sul lavoro.

e. Danni al prodotto causati da agenti atmosferici (fulmini, terremoti, incendi, alluvioni, ecc.) o da circostanze esterne che non siano riconducibili a difetti di fabbricazione del prodotto.

f. Riparazioni, modifiche o manomissioni effettuate da persone non autorizzate dal produttore o comunque per cause non dipendenti dal prodotto.

g. Mancanza dei documenti fiscali di acquisto del prodotto, oppure se gli stessi risultano contraffatti o non inerenti al prodotto, o se il numero di matricola del prodotto risulta asportato, cancellato o manomesso.

h. Uso improprio del prodotto o uso diverso da quanto stabilito dal produttore.

i. Guasti e malfunzionamenti dovuti a uso improprio del prodotto e/o a mancanza di regolare manutenzione, incuria e negligenza (ad esempio, mancata pulizia batterie condensanti, fori di drenaggio, filtri di scarico e filtri di entrata acqua, mancata eliminazione corpi estranei, insufficiente pulizia dei piani di cottura, ecc.) e in generale tutte le circostanze esterne che non siano riconducibili a difetti di fabbricazione del prodotto.

Beko si riserva la facoltà di addebitare all'utente il costo dell'intervento di assistenza nei casi in cui non sia stato riscontrato il difetto lamentato dall'utente, o nei casi di generici problemi di funzionamento correlati a errata impressione dell'utente (problemi di asciugatura, rumorosità, difetti di lavaggio, eccessiva formazione di schiuma, nonché problemi di centrifuga, di raffreddamento, di riscaldamento, ecc.).

Nei casi sopra citati in cui la garanzia non è operativa, si intendono a pagamento anche tutti gli eventuali trasporti necessari per lo svolgimento degli interventi di assistenza.

Il Servizio Assistenza di BEKO è l'unico autorizzato a riparare i prodotti a marchio BEKO sulla base della presente garanzia convenzionale.

Durante e dopo il periodo di garanzia, vi consigliamo di rivolgervi sempre ai nostri centri di assistenza autorizzati. Per contattare il Centro di Assistenza Tecnica Autorizzato operante nella vostra zona chiamate il numero unico per l'Italia:

02.03.03 per i prodotti a marchio

beko

02.06.06 per i prodotti a marchio

GRUNDIG

Prima di contattare l'assistenza tecnica, al fine di agevolare la gestione della chiamata, è necessario avere a portata di mano il modello del prodotto e il documento fiscale di acquisto.

Lees eerst deze handleiding!

Beste klant,

Bedankt dat u een Beko product hebt gekozen. Wij hopen dat u de beste resultaten krijgt van uw product dat werd vervaardigd met hoogwaardige en moderne technologie. Lees deze volledige handleiding en alle andere begeleidende documenten zorgvuldig voor u het product in gebruik neemt en bewaar ze voor een eventuele raadpleging in de toekomst. Als u het product doorgeeft aan iemand anders mag u niet vergeten ook de handleiding mee te geven. U moet alle waarschuwingen en informatie omvat in deze handleiding naleven.

Verklaring van de symbolen

De volgende symbolen worden gebruikt in verschillende hoofdstukken van deze handleiding:



Belangrijke informatie en nuttige tips bij het gebruik.



GEVAAR: Waarschuwing voor gevaarlijke situaties met betrekking tot leven en eigendom.



WAARSCHUWING: Deze waarschuwing wijst op potentieel gevaarlijke situaties.



OPGELET: Deze waarschuwing wijst op het potentieel voor materiële schade.



Deze materialen zijn geschikt voor contact met voedingswaren.



GERECYCLED & RECY-
CLEBAAR PAPIER

1 Belangrijke instructies met betrekking tot veiligheid en het milieu

Dit hoofdstuk omvat de veiligheidsinstructies die bijdragen tot de bescherming tegen het risico van persoonlijk letsel en materieel verlies. Het niet naleven van deze instructies resulteert in het nietig verklaren van de garantie.

1.1 Gevaar van elektrische stroom

Levensgevaar met elektrische stroom!

Contact met onder spanning staande kabels of onderdelen kan resulteren in ernstig letsel of zelfs fataal aflopen!

Respecteer de volgende veiligheidsvoorschriften om elektrische schokken te voorkomen.

- Gebruik het product niet als het netsnoer of het apparaat zelf beschadigd is. Neem contact op met de geautoriseerde service.
- U mag de behuizing van het koffiezetapparaat niet openen. Er bestaat een risico van elektrische schokken wanneer onder stroom staande verbindingen worden aangeraakt en/of de elektrische en mechanische configuratie

1 Belangrijke instructies met betrekking tot veiligheid en het milieu

wordt gewijzigd.

- Voor u het bonenreservoir reinigt, moet u de stekker uit het stopcontact trekken. Gevaar als de koffiemolen draait!

1.2 Gevaar van brandwonden

Sommige onderdelen van het koffiezetapparaat kunnen heel heet worden tijdens de werking! De verdeelde drankjes en ontsnappende stoom zijn zeer heet!

Respecteer de volgende veiligheidsmaatregelen om brandwonden bij uzelf en anderen te vermijden:

- Raak de metalen sleuven op beide koffieuitlopen niet aan.
- Vermijd direct contact van de huid met de ontsnappende stoom uit de machine of heet spoel-, reinigings- of ontkalkingswater.

1 Belangrijke instructies met betrekking tot veiligheid en het milieu

1.3 Basisveiligheidsmaatregelen

Respecteer de volgende veiligheidsmaatregelen om de veilige hantering van het koffiezetapparaat te garanderen:

- Speel nooit met de verpakking. Er bestaat een verstikkingsgevaar. Houd alle verpakkingsmateriaal uit de buurt van kinderen.
- Inspecteer het koffiezetapparaat op zichtbare tekenen van schade voor het gebruik. Gebruik het apparaat niet als het is beschadigd. Neem contact op met de geautoriseerde service.
- Als de verbindingenkabel is beschadigd, mag het enkel worden vervangen door een service-agent aanbevolen door de fabrikant om elk risico te vermijden! Neem contact op met de fabrikant of de klantendienst.
- Reparaties aan het koffiezetapparaat mogen uitsluitend worden uitgevoerd door een geautoriseerde specialist of door een vertegenwoordiger van de klantendienst. Reparaties door niet-gekwalificeerde personen

1 Belangrijke instructies met betrekking tot veiligheid en het milieu

kunnen resulteren in aanzienlijk gevaar voor de gebruiker. Deze handelingen zullen ook de garantie nietig verklaren.

- Reparaties aan het koffiezetapparaat tijdens de garantieperiode mogen enkel worden uitgevoerd door servicecentra die zijn geautoriseerd door de fabrikant. Zo niet wordt de garantie nietig verklaard in het geval van resulterende schade.
- Defecte onderdelen mogen enkel worden vervangen met originele reserveonderdelen. Enkel originele reserveonderdelen bieden de garantie dat de veiligheidsvereisten worden nageleefd.
- Dit apparaat mag worden gebruikt door kinderen van 8 jaar en ouder als ze onder toezicht staan of instructies krijgen met betrekking tot het veilige gebruik van het apparaat en zij de betrokken risico's begrijpen. Reinigen en onderhoud door de gebruiker mag niet worden uitgevoerd door kinderen tenzij ze ouder zijn dan 8 jaar en onder toezicht staan. Houd het apparaat en het netsnoer buiten het bereik van kinderen jonger dan 8 jaar.

1 Belangrijke instructies met betrekking tot veiligheid en het milieu

- Apparaten mogen worden gebruikt door personen met een verminderd fysiek, gevoelsmatig en mentaal vermogen of met een gebrek aan ervaring en kennis als ze onder toezicht staan of instructies krijgen met betrekking tot het veilige gebruik van het apparaat en de betrokken risico's.
- Kinderen mogen niet spelen met het apparaat
- De reiniging en het onderhoud mogen niet worden uitgevoerd door kinderen zonder toezicht..
- Dit apparaat is bedoeld voor huishoudelijk gebruik en gelijkaardige toepassingen zoals:
 - Personeelskeuken in winkels, kantoren en andere professionele omgevingen;
 - boerderijen;
 - door klanten in hotels, motels en andere residentiële omgevingen,
 - bed and breakfast omgevingen.
- Bescherm het koffiezetapparaat tegen de weersomstandigheden zoals regen, vorst en direct zonlicht. Gebruik het koffiezetapparaat niet

1 Belangrijke instructies met betrekking tot veiligheid en het milieu

buitenshuis.

- U mag het koffiezetapparaat zelf, het netsnoer of de stekker nooit onderdompelen in water of een andere vloeistof.
- Reinig het koffiezetapparaat of de accessoires niet in een vaatwasmachine.
- Giet geen andere vloeistoffen dan water of plaats geen voedingswaren in het waterreservoir.
- Vul het waterreservoir niet boven de maximale markering.
- Gebruik het apparaat enkel wanneer de afvalcontainer, lekbakje en de kopjesschaal zijn aangebracht.
- Trek nooit aan het netsnoer om de stekker uit het stopcontact te verwijderen en raak ze niet aan met natte handen.
- Houd het koffiezetapparaat niet vast bij het netsnoer.
- Houd het apparaat en het netsnoer buiten het bereik van kinderen van 8 jaar of jonger.

1 Belangrijke instructies met betrekking tot veiligheid en het milieu

- Het apparaat mag enkel worden gebruikt om koffie te zetten.
- Kinderen moeten onder toezicht staan om zeker te zijn dat ze niet spelen met dit apparaat.
- Verwijder de stekker uit het stopcontact na elke reiniging en wanneer u het apparaat niet gebruikt
- Het apparaat moet zodanig worden gepositioneerd dat de stekker toegankelijk blijft.
- Gebruik het apparaat altijd op een stabiel, plat, schoon, droog en antislip oppervlak.
- Het apparaat is geen ingebouwd koffiezetapparaat en is niet ontworpen voor gebruik in een kast. Het koffiezetapparaat mag niet in een kast worden geplaatst wanneer het in gebruik is.
- Het netsnoer mag niet worden samengedrukt of gebogen en het mag niet over scherpe randen worden gewreven om schade te voorkomen aan het netsnoer. Houd het netsnoer uit de buurt van hete oppervlakken en open vlammen.
- Zorg ervoor dat uw netspanning overeenstemt

1 Belangrijke instructies met betrekking tot veiligheid en het milieu

met de gegevens op het typeplaatje van het apparaat.

- Gebruik het apparaat enkel met een geaard stopcontact.
 - Gebruik het apparaat niet met een verlengsnoer.
 - Raak het apparaat of de stekker niet aan met vochtige of natte handen als de stekker in het stopcontact zit.
 - **OPGELET:** Om het risico van het ongewenste opnieuw instellen van de thermische uitschakeling mag dit apparaat niet van stroom worden voorzien via een extern schakelsysteem, zoals een timer, of aangesloten op een circuit dat doorgaans in of uit wordt geschakeld via een nutsvoorziening.
- Waarschuwing: zorg ervoor dat u niet morst op de aansluiting.
- U mag het apparaat niet misbruiken om potentiële letsels te vermijden.
- En de onderstaande verwijderd omdat dit product een verwijderbaar netsnoer heeft.

1 Belangrijke instructies met betrekking tot veiligheid en het milieu

- Als het netsnoer is beschadigd, moet het worden vervangen door de fabrikant, zijn onderhoudsdienst of een gelijkaardig gekwalificeerde persoon om ieder risico uit te sluiten.
- Reiniging: Gebruik geen harde, schurende reinigingsmiddelen. Raadpleeg punten 6.1 tot 6.4 voor gedetailleerde reinigingsinstructies.

1.4 Beoogd gebruik

Het volledig automatische koffiezetapparaat van Beko is bedoeld voor gebruik bij u thuis en in gelijkaardige toepassingen, bijvoorbeeld in personeelskeukens, winkels, kantoren en gelijkaardige omgevingen of bij klanten in een bed & breakfast, hotels, motels en andere verblijfplaatsen. Dit koffiezetapparaat is niet bedoeld voor commercieel gebruik. Het apparaat is enkel bedoeld om koffie te zetten en melk en water op te warmen. Elk ander gebruik dan eerder vermeld wordt als verkeerd gebruik beschouwd.

Incorrect gebruik kan resulteren in risico's!

Als het koffiezetapparaat niet wordt gebruikt voor het beoogde doeleinde kan het een bron van gevaar zijn.



- Om die reden mag het koffiezetapparaat enkel worden gebruikt voor het beoogde doeleinde.
- Respecteer de procedures beschreven in deze handleiding.

Er wordt geen enkele claim aanvaard voor schade of letsel die het resultaat zijn van het gebruik van het koffiezetapparaat voor andere dan de beoogde doeleinden. Het risico valt uitsluitend onder de verantwoordelijkheid van de eigenaar van het apparaat.

1 Belangrijke instructies met betrekking tot veiligheid en het milieu

1.5 Beperking van de aansprakelijkheid

Alle technische informatie, gegevens en instructies voor de installatie, bediening en het onderhoud van het koffiezetapparaat omvat in deze gebruiksaanwijzingen gelden in de huidige status op het moment van publicatie en ze zijn gebaseerd op de best mogelijke kennis door ervaring en kennis van zaken.

Er mogen geen claims/eisen worden afgeleid van de informatie, illustraties en beschrijvingen in deze gebruikershandleiding.

De fabrikant aanvaardt geen enkele aansprakelijkheid voor schade of letsels die het resultaat zijn van het niet naleven van de gebruikershandleiding, het gebruik van het product voor andere dan de beoogde doeleinden, niet professionele reparaties, niet geautoriseerde wijzigingen of gebruik van niet goedgekeurde reserveonderdelen.

1.6 Conformiteit met de AEEA-richtlijn en Verwijdering van afvalproducten:

Dit product is conform met de EU AEEA-richtlijn (2012/19/EU). Dit product draagt een classificatiesymbool voor afval elektrische en elektronische apparatuur (WEEE).



Dit symbool wijst erop dat dit product niet mag worden weggegooid met ander huishoudelijk afval aan het einde van de levensduur. Het gebruikte apparaat moet naar een officieel inzamelpunt worden gebracht voor toets recycling van elektrische en elektronische apparaten. Neem contact op met uw lokale autoriteiten of detailhandelaar waar u het product hebt gekocht om deze inzamelpunten te vinden. Elk gezin speelt

een belangrijke rol in de recuperatie en recycling van oude apparaten. De correcte verwijdering van gebruikte apparatuur helpt potentiële negatieve gevolgen voor het milieu en de volksgezondheid te voorkomen.

1.7 Conformiteit met de RoHS-richtlijn

Het product dat u hebt gekocht is conform met de Europese RoHS-richtlijn (2011/65/EU). Het bevat geen schadelijk en verboden materiaal zoals gespecificeerd in de Richtlijn.

1 Belangrijke instructies met betrekking tot veiligheid en het milieu

1.8 Informatie op de verpakking



Het verpakkingsmateriaal van het product is gefabriceerd van recyclebaar materiaal in overeenstemming met onze Nationale milieuwetgeving. U mag het verpakkingsmateriaal niet samen met het huishoudelijke of ander afval weggooien. Breng het naar de inzamelpunten voor verpakkingsmateriaal aangewezen door de lokale autoriteiten.

2 Uw volledig automatisch espressomachine

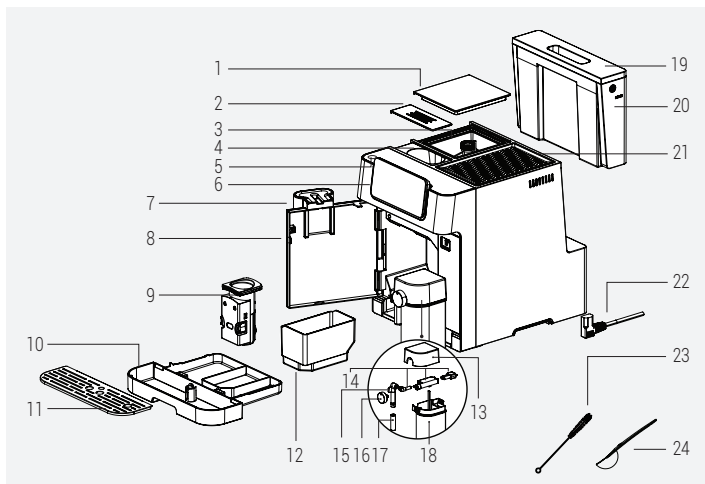

- | | |
|---|---------------------------------------|
| 1. Deksel van het koffiebonenreservoir | 12. Gemalen koffie(resten) reservoir |
| 2. Deksel van het voorgemalen koffiereservoir | 13. Melkkopje deksel |
| 3. Koffiebonenreservoir | 14. Melkkopje montage onderdelen |
| 4. Trechter voor gemalen koffie | 15. Melkkopje pijpje intern onderdeel |
| 5. Aan/Uit knop | 16. Melkschuim instellingsknop |
| 6. Digitale bedieningspaneel | 17. Melkkopje pijpje |
| 7. Verstelbare koffie-uitloop | 18. Melkkopje |
| 8. Deksel vooraan | 19. Waterreservoir deksel |
| 9. Brouweenheid | 20. Waterreservoir |
| 10. Druppelvanger | 21. Kopjesverwarmer |
| 11. Kopjesplank | 22. Netsnoer |
| | 23. Reinigingsborstel |

2 Uw volledig automatisch espressomachine

24. Lepel voor gemalen koffie

de omgevingsomstandigheden.

Technische gegevens

Voeding:

220-240 V~, 50-60 Hz

Vermogen: 1350 W

Het recht om technische en ontwerp wijzigingen uit te voeren is voorbehouden.

Alle vermelde waarden op het product en op de gedrukte brochures werden verkregen na metingen in laboratoria in overeenstemming met de relevante normen. Deze waarden kunnen verschillen naargelang het gebruik en

Productafmetingen:

27,5 cm (breedte) x 35,9 cm (hoogte) x 41,2 cm (diepte)

Gewicht: 9,68±0,5 kg

Snoerlengte: 95±5 cm

Gemalen koffie gewicht (boonmodus)

Standaard: 9±2g

Intens: 11±2g

Capaciteit van de druppelvanger:

Maximaal 0,5 L

Capaciteit van het gemalen

koffie(resten) reservoir: Maximaal 10 koppen

Melkkopje capaciteit: Maximaal 0,6 L

Capaciteit van het waterreservoir:

2,0±5% L

Capaciteit van het koffiebonenreservoir:

250±5%g

Machine voorverwarmingstijd: <50s

Koffievolume (Standaardinstellingen):

Espresso: 30±10 ml

Dubbel: 60±10 ml

Americano: 150±20ml

Ristretto: 20±5ml

Lungo: 60±10 ml

3 Scherm

3.1 Bedieningspaneel

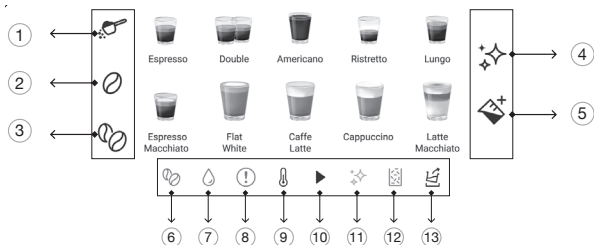

1		Gebruikt om de optie " Gemalen koffie " te selecteren.
2		Gebruikt om de optie " Standaard boon koffie " te selecteren.
3		Gebruikt om de optie " Intense boon koffie " te selecteren.
4		Gebruik om de reinigings- en ontkalkingsfuncties te starten.
5		Melkknop
6		Geen koffiebonen fout
7		Geen water fout
8		Algemene fout
9		Ingeschakeld tijdens de voorverwarming
10		Ingeschakeld tijdens een actief proces
11		Ontkalkingswaarschuwing
12		Resten container vol fout
13		Water leegmaken controlelampje

4 Voorbereiding

4.1 Installatie

i Verwijder alle eventuele beschermende lagen, stickers en alle andere verpakkingsmateriaal op het apparaat.

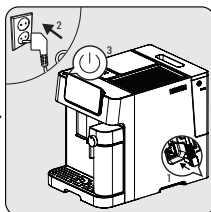
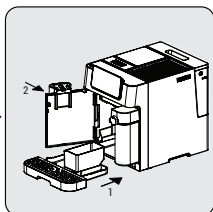
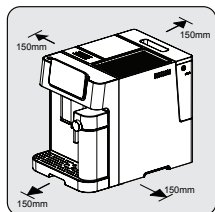

Kies een veilig en stabiel oppervlak met een gemakkelijk bereikbaar stopcontact en laat een minimumafstand aan de zijkanten van het apparaat.

Breng de druppelvanger aan. Zorg ervoor dat het correct is aangebracht en sluit het deksel vooraan.

Ontwikkel en trek het netsnoer recht en steek de stekker in het stopcontact onderaan op het apparaat. Steek het andere uiteinde van het netsnoer in het stopcontact in de muur met een geschikte spanning. Druk op de aan/uit-knop om de machine in te schakelen.

4.2 Het waterreservoir vullen



Over het beschermingsprogramma: Als het waterreservoir niet volledig is aangebracht in het apparaat wordt een beschermingsmodus ingeschakeld na 15 seconden in het brouwproces. De warm water knop licht op in het bedieningspaneel.

1. Zorg ervoor dat het waterreservoir volledig in het apparaat is gevoerd.

4 Voorbereiding

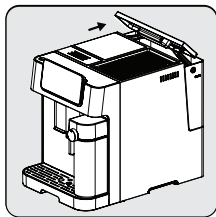

Vul het waterreservoir op met het deksel als het handvat.

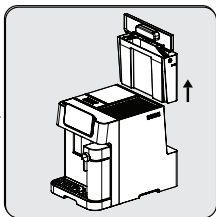

Verwijder het waterreservoir.

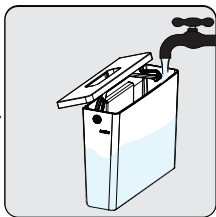

Spoel het waterreservoir met fris water en vul het reservoir tot het Max. niveau en plaats het terug in het apparaat. Zorg ervoor dat het volledig is aangebracht.



Om het overstromen van het waterreservoir te voorkomen, mag u nooit water direct in het apparaat toevoegen met een andere container.



- Vul het waterreservoir nooit op met warm of heet water, bruisend water of een andere vloeistof die het waterreservoir en het apparaat kan beschadigen.
- Als "💧" oplicht, is het waterniveau in het waterreservoir zeer laag en moet het worden bijgevuld.

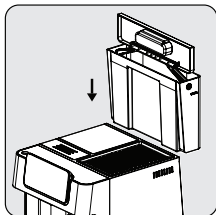

Breng het waterreservoir opnieuw aan met het deksel als het handvat.

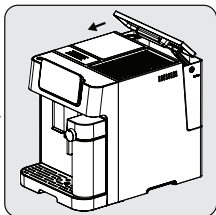

Sluit het waterreservoir met het deksel.

5 Bediening

5.1 Malen bijstellen

U kunt de grofheid bijstellen door te draaien aan de bijstelknop op het bonenreservoir.

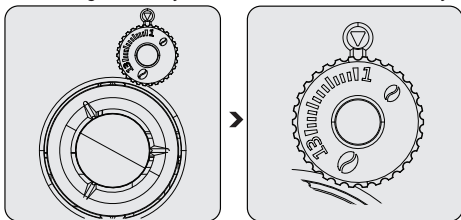

Pas de maalsterkte nooit aan als de molen niet werkt. Dit kan de molen beschadigen.



De lijnen op de bijstelknop geven de fijnheid van de gemalen koffie aan. Een hoger cijfers betekent een grovere maalniveau.

5.2 Het bonenreservoir opvullen



- Als "☞" knippert, moet het apparaat worden bijgevuld met koffiebonen.
- Bonen bewaren in hun originele vacuumverpakking is beter om deze langer fris te houden. Gebruik het koffiebonenreservoir niet om de bonen te bewaren voor betere resultaten.

5 Bediening

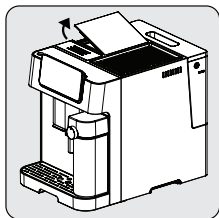

Verwijder het deksel van het bonenreservoir.

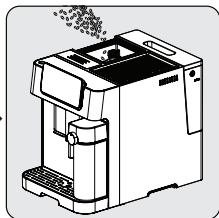

Giet de koffiebonen langzaam in het reservoir.

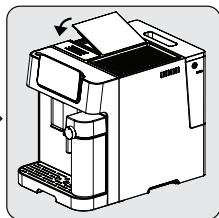

Breng het deksel van het reservoir opnieuw aan.

5.3 Het gebruik van het voorgemalen koffiereservoir

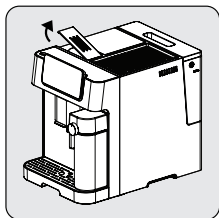

Verwijder de trechter van het voorgemalen koffiereservoir.

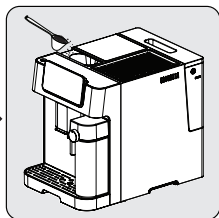

Plaats de voorgemalen koffie langzaam in het voorgemalen koffietrechter.

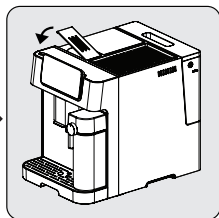

Breng de trechter van het reservoir opnieuw aan.



Het trechter van voorgemalen koffie is geen opslagcontainer. Het biedt een eenmalig gebruik (max. 13 gram). Het maatschepje kan worden gebruikt voor de aanbevolen hoeveelheid gemalen koffie.



- De gemalen koffie-knop moet worden ingedrukt en geselecteerd op het scherm om deze instelling in te schakelen.
- Bewaar uw gemalen espressokoffie in een luchtdichte container en in een koele, droge plaats om de smaak te behouden. De gemalen koffie mogen niet langdurig worden bewaard omdat de smaak verloren zal gaan.

5 Bediening

5.4 Het gebruik van de kopverwarmer

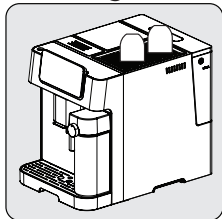

Kopjes moeten ondersteboven worden geplaatst om zeker te zijn dat het interne oppervlak warm en schoon wordt gehouden (deze functie gebruikt de interne warmte van de machine).

5.5 Uw koffie bereiden

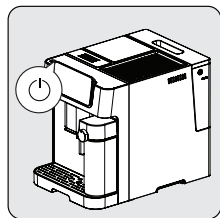

Schakel het apparaat in door te drukken op de Aan/Uit knop. Het apparaat schakelt in, start de voorverwarming en de automatische reiniging. Het is klaar voor gebruik in de stand-bymodus waarin alle pictogrammen zijn opgelicht.



Plaats een kopje onder de koffie-uitloop en stel de hoogte van de uitloop bij naar gelang het kopje.

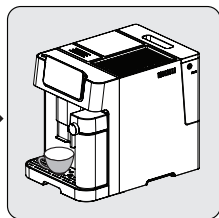

Selecteer uw koffie door op de knop te drukken en het lichtje van het kopje schakelt in. Deze lampjes wijzen erop dat het apparaat een kopje koffie bereidt. Als het apparaat opnieuw in stand-by staat, kan de koffie worden geserveerd.

5 Bediening

5.5.1 Koffie met melk bereiden

Espresso Macchiato, Flat White, Caffe Latte, Cappuccino of Latte Macchiato zijn combinaties van espresso met verschillende hoeveelheden warme melk en melkschuim.

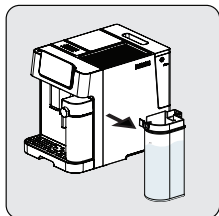

Houd het melkpotje vast met een hand. Verwijder het deksel van het melkpotje. Voeg melk toe aan het melkpotje. De hoeveelheid melk mag het maximumniveau niet overschrijden. De aanbevolen temperatuur voor de melk is 4-8 °C (~ 40-46 °F). Sluit het deksel van het melkpotje.

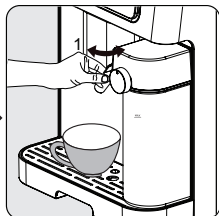

Bevestig het melkpotje op het apparaat. Het moet een hoorbare klik geven wanneer u het aanbrengt. Zorg ervoor dat het melkpotje correct past. Pas de hoek van het pijpje van het melkpotje aan over het kopje. Pas de dichtheid van het melkschuim aan met de melkschuim instellingsknop, naargelang uw persoonlijke voorkeur.

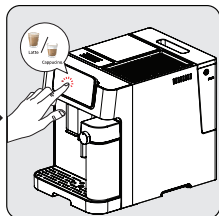

Selecteer uw koffie met melk door op de knop te drukken en het lichtje van het kopje schakelt in. Deze lampjes wijzen erop dat het apparaat een kopje koffie bereidt. Als het apparaat opnieuw in stand-by staat, kan de koffie worden geserveerd.

i

- Om zeker te zijn dat uw espresso aan een optimale temperatuur wordt bewaard, raden we aan uw kopjes voor te verwarmen.
- Naast de koffie die u gebruikt, zal het gebruik van koud water dat vrij is van chloor, geurtjes en andere onzuiverheden helpen de perfecte espresso te garanderen.

5 Bediening



Deze machine biedt de gebruiker de mogelijkheid de hoeveelheid schuim in te stellen door te draaien aan de knop van Max. naar Min. om te genieten van de gewenste hoeveelheid schuim. De aanbevolen instelling voor Latte is min-mid, Cappuccino is mid-max. Stel de dichtheid van het melkschuim in op basis van uw voorkeuren.

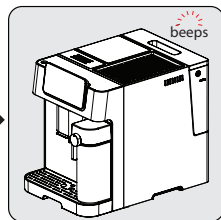
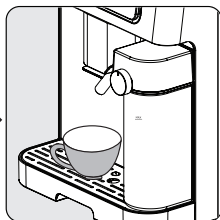
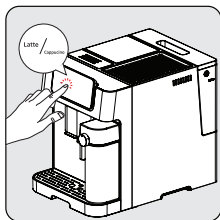

Druk op de knop van de gewenste koffie. Er weerklinkt een geluidssignaal. De knop van de geselecteerde drank begint de knipperen en de bereiding wordt gestart.

De pomp zal met tussenpozen werken naarmate eerst de melk in uw kopje wordt gegoten. Wanneer het melkschuim klaar is, begint het apparaat automatisch de koffie te bereiden.

Wanneer het apparaat een keer piept, is de drank klaar en kunt u ervan genieten!
- De machine keert terug naar de stand-bymodus.



Zorg er altijd voor dat het melkoppje correct is aangebracht. Indien niet correct aangebracht; het lampje van de Espresso Macchiato, Flat White, Caffe Latte, Cappuccino, Latte Macchiato en melkknop schakelen uit en de functies zijn niet beschikbaar. De zoemer weerklinkt met 3 pieptonen ter bevestiging.



De verwijdering van het melkoppje heeft geen impact op het brouwen van de koffie. De Dubbele Espresso, Americano, Ristretto en Lungo programma's kunnen worden gebruikt.

5 Bediening

5.6 De sterkte regelen van uw koffie

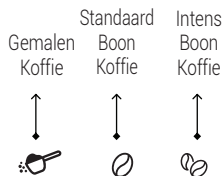

Als u koffiebonen gebruikt, drukt u op de knop "standaardboon" of "intense boon" om de sterkte van uw koffie aan te passen. Als u gemalen koffie gebruikt, drukt u op de optie "gemalen koffie".

5.7 Het volume regelen van uw koffie / melk

U kunt het volume van uw gewenste koffie opslaan voor alle soorten dranken, evenals melkschuim (25 ml tot 250 ml koffie [x2 voor dubbel] & 100 ml tot 500 ml melk)

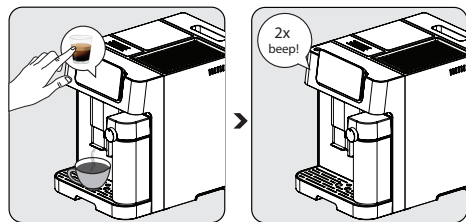

Selecteer tijdens het koffiezetten de functie die opnieuw geprogrammeerd moet worden. Druk tijdens de betreffende handeling (koffieafstelling tijdens koffieafgifte, melkafstelling tijdens melkafgifte) op de betreffende knop en houd deze ingedrukt. U hoort één piepton.

Laat de knop pas los als de gewenste hoeveelheid koffie of melk is doorgelopen. U hoort twee pieptonen. Deze tijd wordt nu opgeslagen onder de bijbehorende functie.



Om de hoeveelheid zwarte koffie te wijzigen; nadat de melk is toegevoegd, houdt u het pictogram van de gewenste drank ingedrukt tot de gewenste hoeveelheid is doorgelopen. De hoeveelheid water kan worden ingesteld tijdens de bereiding van de koffie (na het malen).

5 Bediening

Alle dranken opnieuw instellen naar de standaard / fabrieksinstellingen;

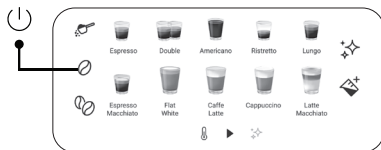

Om de standaardinstellingen van alle dranken en de melkschuim volumeselectie opnieuw in te stellen die zijn opgeslagen melk geheugen;

- Druk gelijktijdig op de Aan/Uit schakelaar en de boonknop gedurende

3 seconden.

Eén drank opnieuw instellen naar de standaard/fabrieksinstellingen;

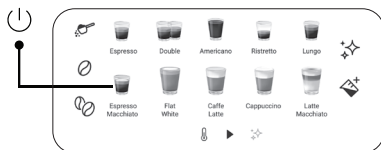

Om de standaardinstellingen van een hoeveelheid koffie of melkschuim opnieuw individueel in te stellen;

- Druk gelijktijdig op de Aan/Uit schakelaar en de drankknop (die u opnieuw wilt instellen) gedurende 3

seconden.

5.8 Melkschuim

Het apparaat kan melk verdelen door eenvoudig op de melkknop te drukken "☒+". Druk opnieuw om af te sluiten.

i

Deze functie kan alleen worden gebruikt voor warme melk. Er kunnen verschillende smaken worden gecreëerd door verschillende ingrediënten toe te voegen aan de bereide warme melk.

5 Bediening

5.9 Modusselectie

Het apparaat heeft drie verschillende instellingen: de standaardinstelling, ECO-modus en de snelheidsmodus. In de ECO-modus bespaart het apparaat meer energie. In de snelheidsmodus kan de gebruiker hun koffie sneller maken dan in de standaardinstelling.

	ECO modus	Snelheidsmodus	Standaardinstellingen
Kopje verlichting	Uit	Aan	Aan
Voor-brouwen*	Ja	Nee	Ja
Automatische uitschakeltijd	10 min	30 min	20 min



De voorbrouwen functie bevochtigt de koffie in de brouwer met een kleine hoeveelheid water voor de volledige extractie. Hierdoor zet de gemalen koffie uit om een hogere druk op te bouwen in de brouwer die bijdraagt tot de extractie van alle oliën om de volle smaak van de bonen tot zijn recht te laten komen.

1. Als de machine in stand-by staat, houdt u de  knop 5 seconden ingedrukt.
2. Daarna knippert  en de volgende knoppen lichten op voor verschillende instellingen:

in de ECO-modus → 

In de snelheidsmodus → 

In de standaardinstellingen → 

3. Druk op de "Poederkoffie-knop" voor de ECO-modus, de "Standaard boon koffie-knop" voor de snelheidsmodus en de "Intense boon koffie-knop" voor de

5 Bediening

standaardinstellingen. U zult twee geluidsignalen horen wanneer de modus is geselecteerd.

- Als u niet wilt dat de instelling wordt gewijzigd, drukt u opnieuw op  of wacht u 5 seconden tot het apparaat terugkeert naar stand-by.

5.10 Annuleren

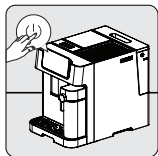

De aan/uit-knop moet één keer worden ingedrukt om een lopend proces te annuleren. Bovendien wordt de bewerking ook geannuleerd als u opnieuw op een geselecteerde drank drukt nadat de bereiding is gestart.



Als u twee keer op de aan/uit-knop drukt, wordt het apparaat geforceerd uitgeschakeld.

6 Reiniging

6.1 Het apparaat reinigen

1. Verwijder het netsnoer uit het stopcontact.
2. Giet al het water/ alle koffieresten uit de druppelvanger en de koffieresten container.
3. Gebruik een vochtige doek of niet krassend reinigingsmiddel om de watervlekken te reinigen op het apparaat.



Gebruik nooit schurende, azijn of ontkalkingsmiddelen die niet worden meegeleverd in de doos om het apparaat te reinigen.

Regelmatig reinigen en onderhoud van het apparaat is zeer belangrijk om de levensduur te verlengen.

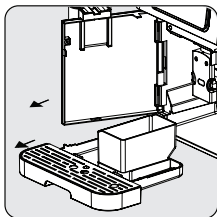

Open het deksel vooraan. Verwijder de druppelvanger en de koffieresten container.

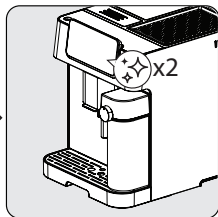

Om de melkbeker automatisch te reinigen, drukt u tweemaal op de reinigings-/ontkalkingsknop " ✨ ". Verwijder vervolgens het melkkopje en de montage onderdelen van het melkkopje. Reinig ze onder schoon water. Droog ze daarna af.

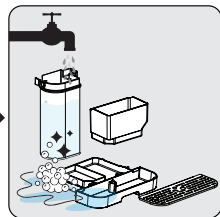

Maak het reservoir met koffieresten en het lekbakje leeg. Was het reservoir met koffieresten, het lekbakje en het melkkopje met warm stromend water en gebruik indien nodig de naald of borstelharen van de borstel om de onderdelen te reinigen. Droog ze daarna af.

6 Reiniging

i

Wanneer  oplicht, moet het gemalen koffiereservoir worden leeggemaakt. Dit pictogram ligt op na elke 10 keer koffie zetten. Reinig het reservoir om de fout te herstellen. Als het reservoir schoon is, moet u het reservoir verwijderen en het opnieuw aanbrengen.

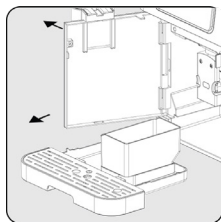

Houd de verstelbare koffie-uitloop vast en trek deze langzaam naar achter om het deksel vooraan te openen.

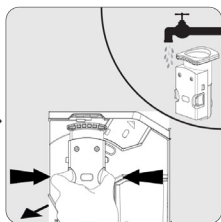

Verwijder de brouweenheid. Wassen met water en vervolgens drogen.

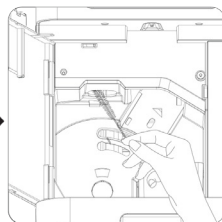

Reinig de koffie-uitloopleiding met een borstel.

i

- De druppelvanger moet worden leeggemaakt wanneer de drijvende indicator zichtbaar is.
- De trechter voor poederkoffie moet na elk gebruik met het schoonmaakborsteltje worden schoongemaakt.

i

Wanneer  oplicht, wijst dit er op dat de brouwer ontbreekt / incorrect is geïnstalleerd.

Als  knippert, wijst dit er op dat het deksel vooraan niet is gesloten.

6 Reiniging

6.2 Ontkalkingsfunctie



- Het apparaat moet worden ontkalkt na een vooraf bepaalde brouwcyclus.
- Gebruik geen azijn of andere reinigingsmiddelen voor de zelfreiniging van dit apparaat. Andere reinigingsmiddelen kunnen het apparaat beschadigen.
- Houd de huid/het lichaam uit de buurt van heet water.

Als ✨ knippert wijst dit er op dat het apparaat moet worden ontkalkt. Om uw apparaat in optimale omstandigheden te gebruiken, is het raadzaam deze functie ten minste één maal per maand of vaker uit te voeren, afhankelijk van de hardheid van het water dat u gebruikt.

De ontkalking starten:

1. Vul het waterreservoir tot het "Ontkalkingsniveau ✨".
2. Voeg een pakket reinigingsmiddel, dat is meegeleverd in de doos, toe aan het waterreservoir.
3. Plaats een voldoende grote container onder de koffie-uitloop en het pijpje.
4. Wanneer het apparaat in stand-by staat, houd u ✨ ingedrukt gedurende 3 seconden. U zult een piepton horen en ✨ begint te knipperen tot het waterreservoir leeg is.
5. Vul het waterreservoir opnieuw met water tot aan het "ontkalkingsniveau" en druk opnieuw op de knop ✨ om de tweede ontkalking te starten. Als het waterreservoir wordt verwijderd en opnieuw aangebracht, zal het apparaat dit detecteren en de tweede cyclus automatisch starten (zonder dat u ✨ opnieuw moet indrukken).
6. Zodra het waterreservoir is leeggemaakt, keert het scherm terug naar stand-by. De ontkalking is voltooid. Vul het waterreservoir met fris water om de bereiding van de koffie te starten.

6 Reiniging

De ontkalking waarschuwingsstatus opnieuw instellen;



De ontkalking waarschuwingsstatus opnieuw instellen;
Druk gelijktijdig op de Aan/Uit schakelaar en de ontkalkingsknop gedurende 3 seconden.



Het is niet raadzaam de ontkalking waarschuwingsstatus te herstellen om het apparaat in optimale conditie te handhaven.

6.3 Systeem leegmaken functie

Gebruik de systeem leegmaken functie als het apparaat gedurende een lange periode niet zal worden gebruikt en om het te beschermen tegen vorst.

1. Wanneer in stand-by, houd de knop "⏻" en de melkknop "☒" gelijktijdig ingedrukt gedurende 3 seconden.
2.  licht dan op.
3. Verwijder de waterreservoir uit het apparaat. Het proces wordt automatisch gestart.
4. Aan het einde van de systeem leegmaken functie schakelt het apparaat automatisch uit.



Wanneer het apparaat opnieuw wordt gebruikt de eerste keer nadat de leeg systeemfunctie is gebruikt; druk op de melkknop tot er water uit het pijpje stroomt.

6.4 Handmatige reiniging / Spoelfunctie

U kunt de koffiepijpe handmatig reinigen/ spoelen voor of na gebruik. Druk een keer op "☒" als het apparaat in stand-by staat.

- Na het reinigen/ spoelen keert het apparaat terug naar stand-by.

6 Reiniging



- Het water dat uit de koffie-uitloop stroomt is heet en wordt opgevangen in het lekbakje. Vermijd contact met de spatten.
- Als het apparaat niet is gebruikt gedurende een lange periode, is het een goed idee deze functie te gebruiken.



Als u deze functie gebruikt voor u koffie zet, zal de koffie warmer zijn.

De automatische reinigingsmodus uitschakelen.

Uw apparaat reinigt zichzelf automatisch voor en na elke brouwbewerking. U kunt de onderstaande stappen volgen om de automatische reinigingsmodus uit te schakelen.

- Schakel het apparaat in door de Aan/Uit-knop in te drukken en wacht tot het overschakelt naar stand-by.
- Open het deksel vooraan.
- Druk de Aan/Uit-knop 5 seconden in en er weerklinkt een geluidssignaal.
- Sluit het deksel vooraan.
- De automatische reiniging is geannuleerd.



We raden aan de automatische reinigingsmodus actief te gebruiken voor een gezonde status van het apparaat.

De automatisch reiniging een keer annuleren;

Druk de Aan/Uit-knop in wanneer de machine in- of uitschakelt om deze functie te omzeilen.

De apparaatgeluiden dempen;



Druk tegelijkertijd op de aan/uit-knop en de knop voor gemalen koffie gedurende 3 seconden. Doe gewoon hetzelfde om het apparaat weer in te schakelen.

7 Probleemoplossing

Probleem	Oorzaak	Oplossing
Het apparaat werkt niet	Het apparaat is verbonden met het elektrisch net.	Steek de stekker in het stopcontact en druk op de schakelaar. Inspecteer het netsnoer en de stekker.
Geen of een vertraagde reactie in meerdere tests van het indrukken van een functietoets op het paneel.	Het apparaat ondervindt elektromagnetische storingen. Het paneel is vuil.	Verwijder de stekker uit het stopcontact. Start het apparaat opnieuw na een aantal minuten. Reinig het paneel met de geleverde doek.
De koffie is onvoldoende warm.	De kopjes werden niet voorverwarmd. De brouweenheid is te koud.	Plaats uw kopje ondersteboven op de verwarmingsfunctie van de kopje of spoel het kopje met warm water. Zorg ervoor dat het water in het waterreservoir niet te koud is.
Er komt geen koffie uit de koffie-uitloop.	De systeem leegmaken functie is mogelijk eerder gebruikt. De koffie-uitloop is mogelijk niet gereinigd en geblokkeerd met gemalen koffie.	Druk op de reinigingsknop tot er water uit de uitloop stroomt. Reinig de koffie-uitloop.
De eerste kop koffie is van slechte kwaliteit.	De eerste werking van de molen plaatst een onvoldoende hoeveelheid koffie in de brouweenheid.	Gooi de koffie weg. De volgende kopjes zullen beter zijn.
Het waterreservoir is verwijderd / het waterniveau is zeer laag in het waterreservoir maar er verschijnt geen "☹" waarschuwing.	De zone rond de aansluiting van het waterreservoir is mogelijk nat.	Verwijder het water rond de aansluiting van het waterreservoir.

7 Probleemoplossing

Probleem	Oorzaak	Oplossing
Er is veel water aanwezig in het interne lekbakje.	De gemalen koffie is te fijn en blokkeert de doorstroming van het water.	Pas de fijnheid van de koffie aan op grotere korrels voor het malen.
De koffie wordt te langzaam geleverd of een druppel per keer.	De gemalen koffie is te fijn en dit blokkeert de doorstroming van het water.	Pas de fijnheid van de koffie aan op grotere korrels voor het malen.
Het controlelampje kniptert wat er op wijst dat er onvoldoende koffiebonen zijn, maar meer dan voldoende in het reservoir.	De interne uitlaat van de gemalen koffie is geblokkeerd.	Volg de beschreven stappen voor de reiniging van de gemalen koffie uitlaat.
De brouwer of de gemalen koffielade kan niet worden verwijderd.	Het apparaat heeft de zelfreiniging niet voltooid en werd uitgeschakeld.	Schakel het apparaat opnieuw aan en laat het de zelfreiniging voltooien.
Het apparaat voert de spoelcyclus niet meer uit als het wordt in- of uitgeschakeld.	Een incorrecte hantering tijdens het onderhoud van het apparaat kan de oorzaak zijn.	<ol style="list-style-type: none">1. Wanneer het apparaat in stand-by staat, opent u het deksel vooraan.2. Houd de Aan/uit-knop ingedrukt tot u twee pieptonen hoort.3. Sluit het deksel vooraan.
De aanraaktoetsen zijn niet gevoelig.	Druk niet op de aanraaktoets vooraan op het apparaat.	Druk op het onderste deel van het pictogram van de aanraaktoets vooraan op het apparaat.

Arçelik A.Ş.
Karaağaç Cad. No: 2-6, 34445
Sütlüce, İstanbul, Türkiye
www.beko.com

7 استكشاف الأخطاء وإصلاحها

المشكلة	السبب	الحل
تخرج القهوة ببطء شديد.	البن المطحون ناعم جدًا، مما يمنع الماء من الخروج.	اضبط درجة نعومة القهوة على الحبوب الأكبر لعملية الطحن.
يومض المؤشر للإبلاغ بأنه لا يوجد ما يكفي من حبوب البن، ولكن هناك الكثير داخل الوعاء.	منفذ القهوة الداخلي مسدود.	اتبع الخطوات الموضحة لتنظيف مخرج البن المطحون.
من المستحيل إزالة المخمر أو إناء القهوة المطحونة.	لم يُنهي الجهاز عملية التنظيف الذاتي وتم إيقاف تشغيله.	يرجى تشغيل الجهاز مرة أخرى والسماح له بإنهاء عملية التنظيف التلقائي.
لم يعد الجهاز يقوم بدورة الشطف عند تشغيله أو إيقاف تشغيله.	قد يكون التعامل غير السليم أثناء صيانة الجهاز هو السبب.	1. عندما يكون الجهاز في حالة سكون، افتح الغطاء الأمامي. 2. اضغط باستمرار على زر التشغيل / الإيقاف حتى تسمع صوتين. 3. أغلق الغطاء الأمامي.
أزرار اللمس ليست حساسة.	عدم الضغط على زر اللمس من الجانب الأمامي للجهاز.	اضغط على الجزء السفلي من أيقونة زر اللمس من الجانب الأمامي للجهاز.

7 استكشاف الأخطاء وإصلاحها

المشكلة	السبب	الحل
الجهاز لا يعمل.	الجهاز غير متصل بالتيار الكهربائي.	قم بتوصيله واضغط على المفتاح. تحقق من الكابل والقابس.
لا توجد استجابة أو تأخر في عدة محاولات للضغط على مفتاح وظيفي باللوحة	الجهاز تحت تداخل كهرومغناطيسي. اللوحة متسخة.	افصل الجهاز من الكهرباء. أعد التشغيل بعد وضع دقائق، نظف اللوحة بقطعة القماش المرفقة.
القهوة ليست ساخنة بدرجة كافية.	لم يتم تسخين الكؤوس. وحدة التخمير باردة جدًا.	ضع الكوب على مدفئ الأكوام متجهًا للأسفل أو اشطف الكوب بالماء الساخن. تأكد من أن الماء في خزان المياه ليس باردًا جدًا.
القهوة لا تخرج من صنوبر القهوة.	ربما قد تم استخدام وظيفة النظام الفارغ مسبقًا. ربما لم يتم تنظيف صنوبر القهوة وتم انسداده بسبب بقايا القهوة.	اضغط على زر التنظيف حتى يخرج الماء من الفوهة. قم بتنظيف صنوبر القهوة.
فجان القهوة الأول رديء الجودة.	لا تسكب المطحنة الأولى كمية كافية من القهوة في وحدة التخمير.	تخلص من القهوة. الأكوام القادمة ستكون أفضل.
تمت إزالة خزان المياه/مستوى المياه منخفض جدًا في خزان المياه ولكن لا يوجد تنبيه "H".	المنطقة القريبة من موصل خزان المياه قد تكون رطبة.	امسح الماء حول موصل خزان المياه.
يمتلئ إناء التنقيط الداخلي بالكثير من الماء.	البن المطحون ناعم جدًا، مما يمنع الماء من الخروج.	اضبط درجة نعومة القهوة على الحبوب الأكبر لعملية الطحن.

6.4 التنظيف اليدوي /وظيفة الشطف

- يمكنك شطف/ شطف فوهة القهوة يدويًا قبل أو بعد الاستخدام. عندما يكون الجهاز في وضع السكون، اضغط على مرة واحدة.
- بعد التنظيف/الشطف، سيعود الجهاز إلى وضع السكون.

- الماء الذي يخرج من فوهة القهوة ساخن ويتم تجميعه في إناء التقطير تحتها. تجنب ملامسته لأنه يتناثر.
- إذا لم يتم استخدام الجهاز لفترة طويلة، يقترح استخدام هذه الوظيفة.



سيضمن استخدام هذه الوظيفة قبل تحضير القهوة أيضًا تسخين القهوة.



إلغاء تنشيط وضع التنظيف التلقائي

- ينظف جهازك نفسه تلقائيًا قبل وبعد كل عملية تخمير. يمكنك اتباع الخطوات أدناه لإلغاء تنشيط وضع التنظيف التلقائي.
- قم بتشغيل الجهاز بالضغط على مفتاح التشغيل/الإيقاف وانتظر حتى ينتقل إلى وضع السكون.
- افتح الغطاء الأمامي.
- اضغط على زر التشغيل/الإيقاف لمدة 5 ثوان وسيصدر صوت صغير.
- أغلق الغطاء الأمامي.
- لقد تم إلغاء عملية التنظيف التلقائي.

نوصيك باستخدام وضع التنظيف التلقائي بفاعلية للحصول على استخدام صحي.







إلغاء التنظيف التلقائي لمرة واحدة؛

اضغط على زر التشغيل/الإيقاف أثناء تشغيل الجهاز أو إيقاف تشغيله لتجاوز هذه الوظيفة.

لكتم الإشارات الصوتية للجهاز

اضغط على زر التشغيل / الإيقاف وزر القهوة المطحونة معاً لمدة ثلاث ثوان. ما عليك سوى الضغط على زر التشغيل / الإيقاف وزر القهوة المطحونة معاً مجدداً لإعادة تشغيل الإشارات الصوتية للجهاز



2. أضف عبوة واحدة من المنظف الموجود في العلبة إلى خزان المياه.
3. ضع وعاءً كبيراً بدرجة كافية تحت فوهة وصنبور القهوة.
4. عندما يكون في وضع السكون، اضغط باستمرار على  لمدة 3 ثوانٍ. ستسمع صوت صفير وسيومض  حتى يفرغ خزان المياه.
5. املاً خزان المياه مرة أخرى حتى "مستوى إزالة الترسبات" بالماء، واضغط على الزر  مرة أخرى لبدء الدورة الثانية لإزالة الترسبات. إذا تمت إزالة خزان المياه وتم وضعه في مكانه، فسيكتشف الجهاز هذا الإجراء ويبدأ تلقائياً الدورة الثانية (دون ضغط  مرة أخرى).
6. بمجرد إفراغ خزان المياه، ستعود الشاشة إلى حالة السكون. اكتملت إزالة الترسبات. املاً خزان المياه بالمياه العذبة لبدء تحضير القهوة.

لإعادة تعيين حالة تحذير إزالة الترسبات؛

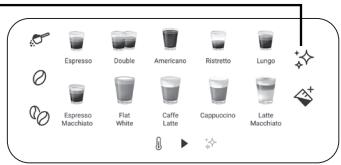

لإعادة تعيين حالة تحذير إزالة الترسبات؛
اضغط على زر التشغيل/الإيقاف وزر إزالة
الترسبات معاً لمدة 3 ثوانٍ.



لا يُقترح إعادة تعيين حالة تحذير إزالة الترسبات للحفاظ على أفضل حالة للجهاز.



6.3 وظيفة النظام الفارغ

- استخدم وظيفة النظام الفارغ قبل فترة طويلة من عدم الاستخدام وللحماية من الصقيع.
1. عندما تكون في وضع الخمول، اضغط مع الاستمرار على "1" وزر الحليب  معاً لمدة 3 ثوانٍ.
 2. سيضيئ حينئذٍ .
 3. قم بإزالة خزان المياه من الجهاز، وستبدأ العملية تلقائياً.
 4. عند اكتمال وظيفة النظام الفارغ، سيتم إيقاف تشغيل الجهاز تلقائياً.

عند إعادة استخدام الجهاز مرة أخرى لأول مرة بعد استخدام وظيفة النظام الفارغ؛ اضغط على زر الحليب حتى يخرج الماء من الفوهة.



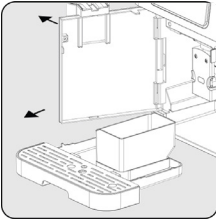

أمسك صنبور القهوة القابل للتعديل
واسحب ببطء لفتح الغطاء الأمامي.

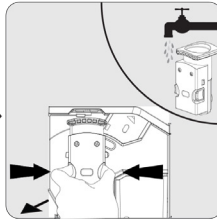

قم بإزالة وحدة التخمير. اغسلها بالماء
وجففها بعد ذلك.

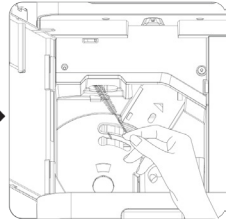

نظف خط مخرج القهوة بالفرشاة.

- يجب إفراغ إناء التنقيط عندما يكون المؤشر العائم مرتباً.
- يجب تنظيف أنبوب مسحوق القهوة بعد كل استخدام بفرشاة التنظيف.



- عندما يضيء (!)، فهذا يشير إلى أن وحدة التخمير غير موجود/مثبتة بشكل غير صحيح.
- عندما يومض (!)، فهذا يشير إلى أن الغطاء الأمامي غير مغلق.



6.2 وظيفة إزالة الترسبات

- يلزم إزالة الترسبات بعد دورة التخمير المحددة مسبقاً.
- لا تستخدم الخل أو عوامل التنظيف الأخرى للتنظيف الذاتي لهذا الجهاز. قد تؤدي عوامل التنظيف الأخرى إلى تلف الجهاز.
- أبعد الجلد/الجسم بعيداً عن الماء الساخن.



عندما يومض ✨، فهذا يشير إلى أن الجهاز يحتاج إلى الخضوع لإزالة الترسبات. سيظل الجهاز في أفضل حالة إذا تم تنفيذ هذه الوظيفة مرة واحدة على الأقل شهرياً أو أكثر بانتظام حسب درجة عسر الماء المستخدم.

بدء إزالة الترسبات:

1. املاً خزان المياه حتى "مستوى إزالة الترسبات" ✨.

6.1 تنظيف الجهاز

1. افصل سلك الطاقة من مأخذ التيار الكهربائي.
2. صب كل بقايا الماء/القهوة داخل إناء التنقيط ووعاء بقايا القهوة.
3. استخدم قطعة قماش مبللة أو عامل تنظيف لا يسبب الخدش لتنظيف بقع السوائل على الجهاز.

لا تستخدم أبداً أي مواد كاشطة أو خل أو عوامل إزالة الترسبات غير المدرجة في الصندوق لتنظيف الجهاز.



يعد تنظيف الجهاز وصيانته في الوقت المناسب أمراً مهماً للغاية لإطالة عمره.

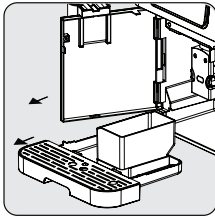

افتح الغطاء الأمامي. قم بإزالة إناء التنقيط ووعاء بقايا القهوة.

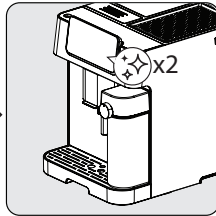

لتنظيف كوب الحليب تلقائياً، اضغط على زر التنظيف / إزالة الترسبات "" مرتين ""* في نفس الوقت. بمجرد الانتهاء، أخرج أجزاء تجميع كوب الحليب وكوب الحليب. نظفهم تحت الماء النظيف. جففهم بعد ذلك.

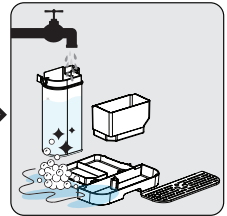

أفرغ وعاء بقايا القهوة وإناء التنقيط. اغسل حاوية بقايا القهوة وصينية التقطير وكوب الحليب بالماء الجاري الدافئ واستخدم الإبرة أو شعيرات الفرشاة إذا لزم الأمر في أي أجزاء للتنظيف. جففهم بعد ذلك.

عندما يضيء ، يتعين تفرغ وعاء بقايا القهوة. سيضيء هذا الرمز بعد كل 10 أنواع من القهوة. نظف الوعاء لإصلاح الخطأ. إذا كان الوعاء نظيفاً، فأزل الوعاء وأعد وضعه في مكانه.



الإعدادات الافتراضية	وضع السرعة	وضع ECO	مؤشر الكوب
تشغيل	تشغيل	إيقاف	تخمير مسبق*
نعم	لا	نعم	وقت الإغلاق التلقائي
20 دقيقة	30 دقيقة	10 دقائق	

تعمل وظيفة التخمير المسبق على ترطيب البن في وحدة التخمير بكمية صغيرة من الماء قبل الاستخراج الكامل. يعمل هذا على توسيع حبيبات القهوة لبناء ضغط أكبر في المخمر، مما يساعد على استخراج جميع الزيوت وإخراج النكهة الكاملة للحبوب.

i

1. عندما يكون الجهاز في وضع السكون، اضغط مع الاستمرار على (1) لمدة 5 ثوانٍ.
2. سيومض (2) بعد ذلك وستضيئ الأزرار التالية للإشارة للإعدادات المختلفة:

في وضع ECO → 

في وضع السرعة → 

في الإعدادات الافتراضية → 

3. اضغط على "زر مسحوق القهوة" للوضع ECO، و"زر حبوب البن القياسية" لوضع السرعة و"زر حبوب القهوة المركزة" للإعدادات الافتراضية. ستسمع صوتين عند تحديد الوضع.
4. إذا كنت ترغب في أن يظل الإعداد دون تغيير، فاضغط مرة أخرى على (1) أو انتظر لمدة 5 ثوانٍ حتى يعود الجهاز إلى وضع السكون.

5.10 الإلغاء

يجب الضغط على زر التشغيل-الإيقاف مرة واحدة لإلغاء أي عملية قيد التشغيل. بالإضافة إلى ذلك، الضغط على مشروب محدد مرة أخرى بعد بدء التحضير سيؤدي أيضًا إلى إلغاء العملية.

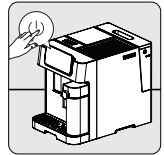

سيؤدي الضغط على زر التشغيل / الإيقاف مرتين إلى إيقاف تشغيل الجهاز.



إعادة تعيين جميع المشروبات على الإعدادات الافتراضية/إعدادات المصنع؛

من أجل إعادة ضبط الإعدادات الافتراضية لجميع اختيار حجم المشروبات و رغووة الحليب المحفوظة في الذاكرة؛
• اضغط على زر التشغيل/الإيقاف وزر حبوب البن معاً لمدة 3 ثوانٍ.

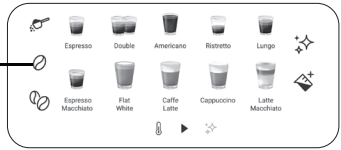

إعادة تعيين مشروب واحد على الإعدادات الافتراضية/إعدادات المصنع؛

لإعادة تعيين الإعدادات الافتراضية لأي قهوة واختيار كمية رغووة الحليب بصورة فردية؛
• اضغط على زر التشغيل/الإيقاف وزر المشروبات (وهو المطلوب إعادة تعيينه) معاً لمدة 3 ثوانٍ.

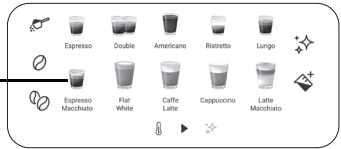

5.8 رغووة الحليب

يمكن للجهاز توزيع الحليب الساخن ببساطة عن طريق الضغط على زر الحليب "☒". اضغط مرة أخرى للإيقاف.

يمكن استخدام هذه الوظيفة فقط لإخراج الحليب الساخن. يمكن عمل نكهات مختلفة عن طريق إضافة مكونات مختلفة إلى الحليب الساخن المحضر.



5.9 تحديد الوضع

يحتوي الجهاز على ثلاثة إعدادات مختلفة: الإعداد الافتراضي ووضع ECO ووضع السرعة. في وضع ECO، يوفر الجهاز المزيد من الطاقة. في وضع السرعة، يمكن للمستخدم تحضير قهوته بشكل أسرع منه عند استخدام الإعداد الافتراضي.

5.7 ضبط حجم قهوتك / الحليب

يمكنك توفير حجم القهوة التي تريدها لجميع أنواع المشروبات بالإضافة إلى رغوة الحليب (25 مل إلى 250 مل من القهوة [x2 للمضاعفة] و 100 مل إلى 500 مل من الحليب)

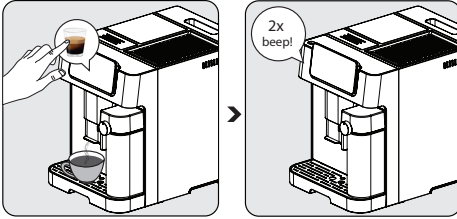

أثناء صنع القهوة ، حدد الوظيفة التي تريد إعادة برمجتها. اضغط على الزر المناسب أثناء العملية ذات الصلة (ضبط القهوة أثناء توزيع القهوة ، وتعديل الحليب أثناء توزيع الحليب ، واستمر في الضغط عليه. ستسمع صوتاً واحداً.

اترك الزر فقط بمجرد مرور الكمية المرغوبة من القهوة أو الحليب. سوف تسمع صوتين. يتم الآن حفظ هذا الوقت تحت الوظيفة المقابلة.

لتغيير كمية القهوة السوداء، بعد اكتمال توزيع الحليب، اضغط مع الاستمرار على أيقونة المشروبات المحددة حتى تمر الكمية المرغوبة من خلال تعديل الماء أثناء التحضير المستمر للقهوة (بعد اكتمال الطحن).

i

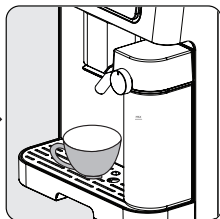
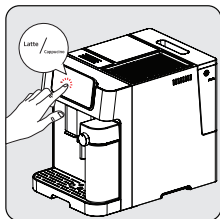

اضغط على زر القهوة المفضلة. ثم سيتم سماع صوت صغير واحد. سيبدأ زر المشروب المحدد في الوميض وسيبدأ التحضير.

ستعمل المضخة بشكل متقطع حيث تدخل رغوة الحليب أولاً في الكوب. بعد أن تصبح رغوة الحليب جاهزة، يبدأ الجهاز تلقائيًا في تحضير القهوة.

عندما تصدر الوحدة صفيراً واحداً، تكون المشروبات جاهزة للتناول!
- سيعود الجهاز إلى وضع الخمول.

تأكد دائماً من أن كوب الحليب موضوع بالشكل الصحيح. إذا لم يتم تركيبه جيداً، فسيتم إيقاف تشغيل زر اسبريسو ماكياتو، فلات وايت، وكافيه لاتيه، وكابتشينو، ولاتيه ماكياتو، وزر الحليب، ولن تكون الوظائف متاحة. سيصدر الجرس 3 أصوات صغيرة للإشارة إلى ذلك.



لا تؤثر إزالة كوب الحليب على عملية تحضير القهوة، ويمكن استخدام برامج دبل اسبريسو، وأمريكانو، وريستريو، ولونجو.



5.6 ضبط تركيز قهوتك

	حبوب قهوة مطحونة	حبوب قهوة مطحونة	قهوة مطحونة
إذا تم استخدام حبوب البن، فاضغط على زر "حبوب قياسية" أو "حبوب مركزة" لضبط تركيز مشروبك. في حالة استخدام البن المطحون، اضغط على خيار "بن مطحون".	↑ ☞	↑ ○	↑ ☉

5.5.1 تحضير القهوة بالحليب

إسبرسو ماكياتو، فلات وايت، كافيه لاتيه، كابتشينو، أو لاتيه ماكياتو هي مزيج من الإسبريسو بكميات مختلفة من الحليب الساخن ورغوة الحليب.

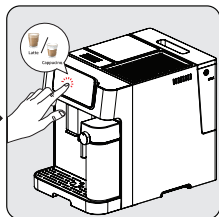
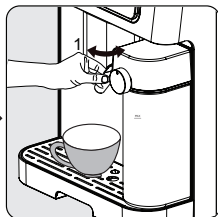
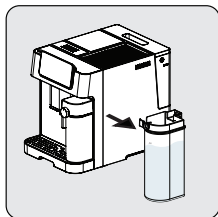

اسك كوب الحليب بيد واحدة. انزع غطاء كوب الحليب. أضف الحليب إلى الكوب. يجب ألا تتجاوز كمية الحليب الحد الأقصى. درجة الحرارة الموصى بها للحليب هي 4-8 درجة مئوية (ما يقارب 40-46 درجة فهرنهايت). أغلق غطاء كوب الحليب.

قم بتوصيل كوب الحليب بالجهاز، ويجب أن يصدر صوتًا مسموعًا في مكانه. تأكد من أن كوب الحليب مثبت بشكل صحيح. اضبط زاوية فوهة كوب الحليب فوق الكوب. اضبط كثافة رغوة الحليب بمساعدة مقبض تعديل رغوة الحليب وفقًا لتفضيلاتك.

اختر قهوتك مع الحليب بالضغط على الزر وسيتم تشغيل مؤشر الكوب للإشارة إلى أن الجهاز يقوم بإعداد فنجان من القهوة. عندما يعود الجهاز إلى وضع السكون، تكون القهوة جاهزة للتقديم.

- لضمان بقاء الإسبريسو عند درجة الحرارة المثلى، نوصي بتسخين الأكواب مسبقًا.
- بالإضافة إلى القهوة المستخدمة، فإن استخدام المياه الباردة النقية الخالية من الكلور والروائح والشوائب الأخرى تساعدك على ضمان الحصول على أفضل مذاق للإسبريسو.

i

يتيح هذا الجهاز للمستخدم ضبط نسبة الرغوة من خلال إدارة المقبض من الحد الأقصى إلى الحد الأدنى للاستمتاع بالرغوة المطلوبة. الإعداد المقترح للاتيه هو من الحد الأدنى إلى المتوسط، والكابتشينو من الحد المتوسط إلى الأقصى. اضبط كثافة رغوة الحليب حسب تفضيلاتك.

i

5.4 استخدام مدفئ الأكواب

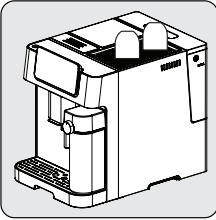

يجب وضع الأكواب رأساً على عقب لضمان الحفاظ على السطح الداخلي دافئاً ونظيفاً (تستخدم هذه الوظيفة الحرارة الداخلية للماكينة).

5.5 تحضير قهوتك

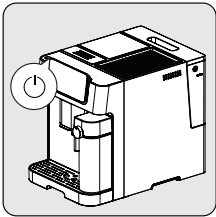

قم بتشغيل الجهاز بالضغط على زر التشغيل / الإيقاف. يتم تشغيل الجهاز، ويبدأ في التسخين المسبق والتنظيف التلقائي. إنه جاهز للاستخدام في وضع السكون حيث تضيء جميع الرموز.

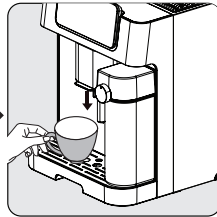

ضع كوباً تحت صنوبر القهوة واضبط ارتفاع الصنبور بما يتوافق مع الكوب.

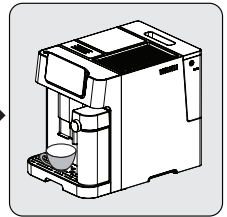

اختر قهوتك بالضغط على الزر وستضيء قداحة الأكواب، حيث تشير إلى أن الجهاز يقوم بتحضير فنجان قهوة. عندما يعود الجهاز إلى وضع السكون، تكون القهوة جاهزة للتقديم.

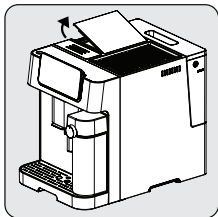

قم بإزالة غطاء وعاء الحبوب.

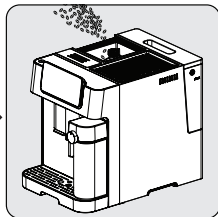

اسكب حبوب القهوة ببطء.

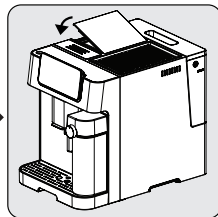

ضع غطاء الوعاء مرة أخرى.

5.3 استخدام وعاء البن المطحون مسبقًا

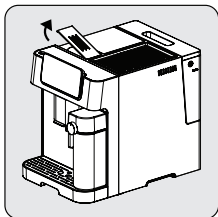

أزل غطاء أنبوب البن المطحون مسبقًا.

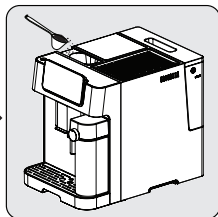

ضع البن المطحون ببطء في أنبوب البن المطحون مسبقًا.

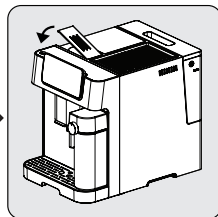

ضع غطاء الأنبوب مرة أخرى.

لا يعتبر أنبوب البن المطحون مسبقًا وحدة تخزين، فهو يوفر استخدامًا لمرة واحدة (حد أقصى 13 غ) يمكن استخدام ملحق ملعقة القياس للكمية المقترحة من البن المطحون.



- يجب الضغط على زر البن المطحون واختياره من الشاشة لتنشيط هذا الإعداد.
- خزّن الإسبريسو المطحون في وعاء محكم الغلق، وفي مكان بارد وجاف للحفاظ على النكهة. لا تحتفظ بالحبيبات المطحونة لفترة طويلة حتى لا يتأثر مذاقها.



5.1 ضبط الطحن

يمكنك ضبط خشونة الطحن عن طريق تدوير مقبض الضبط الموجود في وعاء الحبوب:

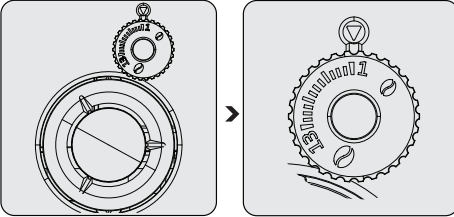

لا تقم أبداً بضبط الطحن عندما لا تعمل المطحنة. فقد يؤدي ذلك إلى إتلاف المطحنة.



تشير الخطوط الموجودة على مقبض الضبط إلى درجة نعومة الطحن. يعني العدد الأكبر مستوى طحن أكثر خشونة.



5.2 ملء أوعية حبوب البن

- عندما يومض "Q"، يتعين ملء الجهاز بحبوب القهوة.
- من الأفضل تخزين الحبوب في التغليف الهوائي الأصلي لضمان نضارة تدوم طويلاً. لا تستخدم وعاء حبوب القهوة لأغراض التخزين للحصول على نتائج أفضل.



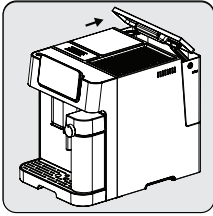

ارفع خزان المياه باستخدام الغطاء كمتقبض.

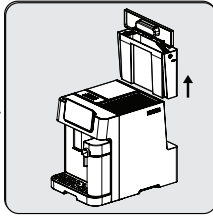

أخرج خزان الماء.

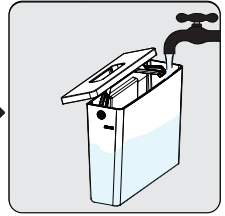

اشطف خزان المياه بالمياه العذبة ثم املأ الخزان إلى أقصى مستوى وضعه مرة أخرى في الجهاز. تأكد من إدخاله بالكامل.

لمنع فيض المياه من الخزان، لا تقم بإضافة الماء مباشرة إلى الجهاز من وعاء آخر.

i

- لا تقم أبدًا بملء خزان المياه بالماء الدافئ أو الساخن أو الماء الفوار أو أي سائل آخر قد يؤدي إلى تلف خزان المياه والماكينة.
- عندما يومض ، يكون خزان المياه عند مستوى منخفض من الماء ويتطلب التعبئة.

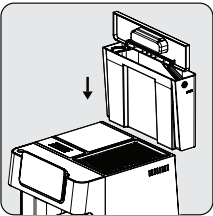

ضع خزان المياه مرة أخرى باستخدام الغطاء كمتقبض.

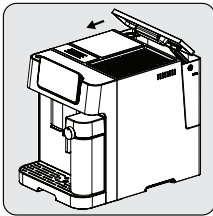

أغلق خزان المياه باستخدام الغطاء.

4.1 التركيب

قم بإزالة أي أغشية واقية وملصقات وأي مواد تغليف أخرى من على الجهاز.

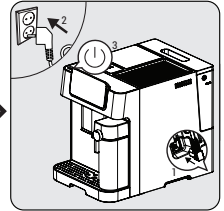
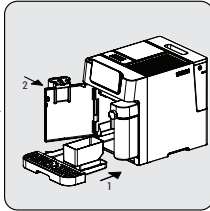
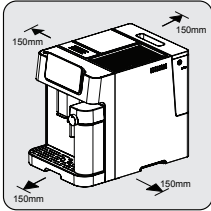

اختر سطحاً آمناً ومستقراً مزوداً بمصدر إمداد طاقة يمكن الوصول إليه بسهولة واترك مسافة أقل من جوانب الماكينات.

أدخل إناء التتقيط. تأكد من إدخاله بشكل صحيح وأغلق الغطاء الأمامي.

فك وشد سلك الطاقة وإدخال القابس في المقبس الموجود تحت الماكينة. أدخل الطرف الآخر من سلك الطاقة في مقبس الحائط بجهد طاقة مناسب. اضغط على زر التشغيل / إيقاف التشغيل لتشغيل الجهاز.

4.2 تعبئة خزان المياه

حول برنامج الحماية: إذا لم يتم وضع خزان المياه بالكامل في الماكينة، فسيتم تنشيط وضع الحماية خلال 15 ثانية في عملية التخمر. سيضيئ زر الماء الساخن على لوحة التحكم.
1. تأكد من إدخال خزان المياه بالكامل في الماكينة.



3.1 لوحة التحكم

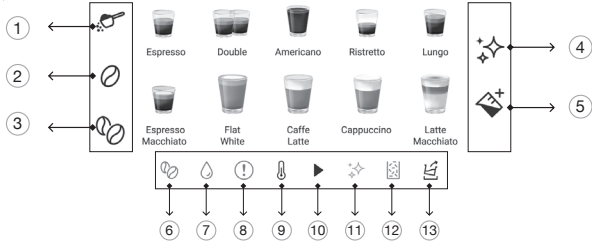

يُستخدم لتحديد خيار "البن المطحون".		1
يُستخدم لتحديد خيار "حبوب البن القياسية".		2
يُستخدم لتحديد خيار "حبوب البن المركزة".		3
يستخدم لبدء وظائف التنظيف وإزالة الترسبات.		4
زر الحليب		5
خطأ عدم وجود بن		6
خطأ عدم وجود ماء		7
خطأ عام		8
مضيء أثناء التسخين المُسبق		9
مضيء أثناء المعالجة المستمرة		10
تحذير إزالة الترسبات		11
خطأ وعاء البقايا ممتلئ		12
مؤشر تفريغ المياه		13

2 ماكينة تحضير الاسبريسو الأوتوماتيكية بالكامل

البيانات التقنية

إمداد الطاقة:

220-240 فولت ~ ، 50-60 هرتز

الطاقة: 1350 واط

إن حق إجراء التغييرات الفنية والتصميمية محفوظة.

تم الحصول على جميع القيم المُعلنة على المنتج وعلى المنشورات المطبوعة من القياسات المختبرية التي تم إجراؤها وفقاً للمعايير ذات الصلة. وقد تختلف هذه القيم حسب الاستخدام والظروف المحيطة.

جثمتلا داعبأ

41.2 × (عافترا لا) 35.9 × (ضرعلا) 27.5

مجد (قمعلا) مجد

مجدك 9.68±0.5: نزولا

مجد 95±5: لباكلأ لوط

(بوبحلأ عضو) نوحطملا نبلأ نزو

مجد 9±2: آيسايق

مجد 11±2: قزكرم

رتلأ 0.5 ىتد: طيقنتلا عابلا آعص

بأوكأ 10 ىتد: (ايقبلا) ؤوهقلا لفتد عاعو آعص

رتلأ 0.6 ىلأ لصي: بيلحلا بوبد آعص

رتلأ 2.0±5%: مايملا نازخ آعص

مجد 250±5%: نبلأ بوبد عاعو آعص

ث <50: ؤنكامللق بسملا نيخستلا تقو

(آيضار تقلا تادادعلا) ؤوهقلا مجد

لم 10 ± 30: وسيربسا

لم 10 ± 60: آجودزم آعرج

لم 20 ± 150: وناكيرما

لم 5 ± 20: وتيرتسير

لم 10 ± 60: وغنول

2 ماكينة تحضير الاسبريسو الأوتوماتيكية بالكامل

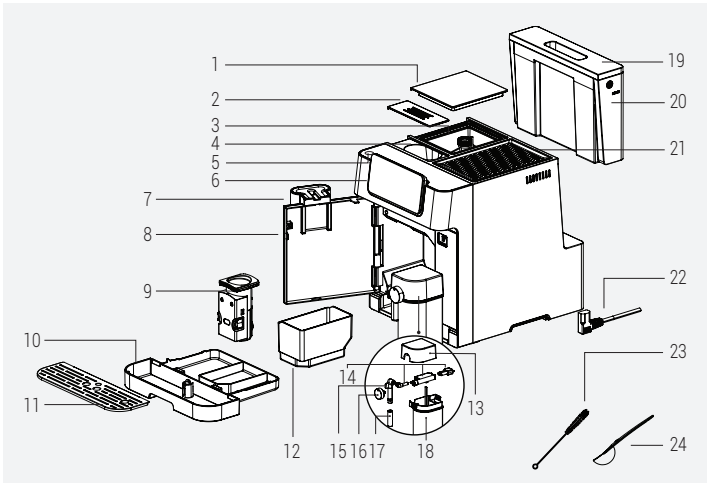

- | | |
|------------------------------------|--------------------------------------|
| 13. غطاء كوب الحليب | 1. غطاء وعاء حبوب البن |
| 14. أجزاء تجميع كوب الحليب | 2. غطاء أنبوب القهوة المطحونة مسبقاً |
| 15. الجزء الداخلي لفوهة كوب الحليب | 3. وعاء حبوب البن |
| 16. مقبض ضبط رغوة الحليب | 4. أنبوب القهوة المطحونة مسبقاً |
| 17. فوهة كوب الحليب | 5. زر التشغيل/الإيقاف |
| 18. كوب الحليب | 6. لوحة التحكم الرقمية |
| 19. غطاء خزان المياه | 7. صنوبر قهوة قابل للتعديل |
| 20. خزان المياه | 8. الغطاء الأمامي |
| 21. مدفي الأكوارب | 9. وحدة التخمير |
| 22. سلك الطاقة | 10. إناء التثقيط |
| 23. فرشاة التنظيف | 11. إناء الاكوارب |
| 24. ملعقة قهوة مطحونة | 12. وعاء ثقل القهوة (البقايا) |

1 تعليمات هامة للسلامة والبيئة

توصيل القابيس

يشتمل القابيس المدمج في هذا الجهاز على صمام كهربائي 13 أمبير. في حالة الحاجة إلى استبدال الصمام الكهربائي يجب استبداله بصمام كهربائي BS1362 بنفس الجهد. لا تنس إعادة ضبط غطاء الصمام الكهربائي. وفي حالة فقد غطاء الصمام الكهربائي، لا يجب استخدام القابيس إلى أن يتم تركيب غطاء صمام كهربائي بديل. ينبغي أن يكون لون غطاء الصمام الكهربائي البديل هو نفس اللون الظاهر على وجه السنون لغطاء الصمام الكهربائي للقابيس. وتتوافر الأغطية في جميع المتاجر الكهربائية.

- تركيب قابيس مختلف
- حيث قد لا تتوافق ألوان الأسلاك في سلك التيار الرئيسي لهذا الجهاز مع ملصقات الألوان المحددة للأطراف في المقبس الخاص بك. نفذ ما يلي:
- كابل بني = L (موجب)
- كابل أزرق = N (محايد)
- يجب أن يكون الكابل الأخضر / الأصفر متصلًا بالخط الأرضي (E) 
- عند تركيب قوابيس بديلة ينبغي أيضًا تركيب صمام كهربائي 13 أمبير أو محول كهربائي في صندوق الصمام الكهربائي الرئيسي. إذا كان لديك شك فتواصل مع فني كهربائي مؤهل.

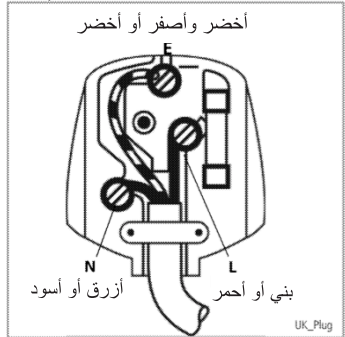

1 تعليمات هامة للسلامة والبيئة

1.6 الامتثال للتوجيهات الخاصة بنفايات الأجهزة والتخلص منها:

هذا المنتج متوافق مع توجيهات (EU WEEE (2012/19/EU. يحمل هذا المنتج رمز تصنيف التخلص من الأجهزة الكهربائية والإلكترونية (WEEE).

يشير هذا الرمز إلى أنه لا يجب التخلص من هذا المنتج مع النفايات المنزلية الأخرى في نهاية عمره التشغيلي. يجب إعادة الجهاز المستخدم إلى نقطة التجميع الرسمية لإعادة تدوير الأجهزة الكهربائية والإلكترونية. للعثور على نقاط التجميع هذه، يرجى الاتصال بالسلطة المحلية أو بائع التجزئة الذي تم شراء المنتج منه. تؤدي كل أسرة دوراً مهماً في استعادة وإعادة تدوير الأجهزة القديمة. حيث يساعد التخلص المناسب من الأجهزة المستخدمة على منع النتائج السلبية المحتملة على البيئة وصحة الإنسان.



1.7 الامتثال لتوجيهات حظر المواد الخطرة:

هذا المنتج متوافق مع توجيهات (EU RoHS (2011/65/EU. وهو لا يحتوي على مواد ضارة أو محظورة محددة في التوجيهات.

1.8 معلومات التغليف

تم تصنيع مواد تغليف المنتج من مواد قابلة لإعادة التدوير طبقاً للوائح البيئية الوطنية. لا تتخلص من مواد التغليف مع النفايات المنزلية وغيرها. وقم بنقلها إلى نقاط تجميع مواد التغليف المحددة من قبل السلطات المحلية.



1 تعليمات هامة للسلامة والبيئة

- إذا كان سلك إمداد الطاقة تالفاً، يجب استبداله من الجهة المُصنِّعة، أو الوكيل، أو أي شخص مؤهل بنفس الدرجة لتجنب المخاطر.
- التنظيف: لا تستخدم المنظفات الخشنة والكاشطة. راجع إرشادات التنظيف التفصيلية 6.1 إلى 6.4.

1.4 الاستخدام المخصص

تم تصميم ماكينة تحضير القهوة الأوتوماتيكية بالكامل من بيكو للاستخدام في المنازل والبيئات المماثلة، على سبيل المثال في مطابخ الموظفين، والمتاجر، والمكاتب والمناطق المماثلة أو بواسطة العملاء في المبيت والإفطار، والفنادق، والموتيلات وأماكن الإقامة الأخرى. ماكينة القهوة هذه غير مخصصة للاستخدام التجاري. الماكينة مخصصة فقط لتحضير القهوة وتسخين الحليب والماء. يعتبر أي استخدام آخر بخلاف المذكور سابقاً استخداماً غير لائق.

خطر ناتج عن سوء الاستخدام!

إذا لم يتم استخدام ماكينة تحضير القهوة للغرض المقصود منها، فقد تصبح مصدر خطر.

- وبالتالي، لا يجوز استخدام ماكينة تحضير القهوة إلا للغرض المقصود منها.
- اتبع الإجراءات الموضحة في دليل المستخدم هذا.



لن يتم قبول أي مطالبات من أي نوع عن الأضرار أو الإصابات الناتجة عن استخدام ماكينة تحضير القهوة لغير الأغراض المقصود من استخدامها. يجب أن يكون مالك الماكينة قد تحمل وحده الخطر.

1.5 حدود المسؤولية القانونية

تمثل جميع المعلومات والبيانات والتعليمات الفنية الخاصة بتكريب وتشغيل وصيانة ماكينة القهوة الواردة في تعليمات التشغيل، هذه الحالة الحالية وقت الطباعة وتُسند إلى أفضل معرفة ممكنة مكتسبة من خلال الخبرة والمعرفة. لا يمكن اشتقاق أي مطالبات/طلبات من المعلومات، والرسوم التوضيحية والشرائح الواردة في دليل المستخدم هذا. لا تتحمل الجهة المُصنِّعة أي مسؤولية عن التلف أو الإصابة الناتجة عن عدم مراعاة دليل المستخدم، أو استخدام المنتج لأغراض غير الاستخدام المقصود أو الإصلاحات غير المهنية أو التعديلات غير المصرح بها أو استخدام قطع غيار غير معتمدة.

1 تعليمات هامة للسلامة والبيئة

- استخدم الجهاز دومًا على سطح ثابت ومسطح ونظيف وجاف ومانع للانزلاق.
- الجهاز ليس ماكينة إعداد قهوة مُدمجة وغير مصمم للاستخدام داخل خزانة. وينبغي عدم وضع ماكينة صنع القهوة في الخزانة أثناء استخدامها.
- لا تضغط على سلك الطاقة ولا تقم بثنيه أو حكه بحواف حادة لمنع حدوث أي تلف لسلك الطاقة. حافظ على أن يكون سلك الطاقة بعيدًا عن الأسطح الساخنة ومصادر اللهب المكشوفة.
- تأكد من أن مصدر إمداد التيار الكهربائي لديك يتوافق مع المعلومات المذكورة بلوحة التصنيف الخاصة بالجهاز.
- استخدم الجهاز فقط مع مقبس مؤرض.
- لا تستخدم الجهاز بسلك تطويل.
- لا تلمس الجهاز أو قابسه ويديك مبتلتين أو رطبتين عند توصيله.
- تنبيه: لتجنب الخطر الناجم عن إعادة الضبط غير المتعمدة للقطع الحراري، يجب عدم تزويد هذا الجهاز من خلال جهاز تشغيل خارجي، مثل مؤقت، أو توصيله بدائرة يتم تشغيلها وإيقاف تشغيلها بانتظام بواسطة الأداة المساعدة.
- تحذير: تجنب الانسكاب على الموصل.
- تحظر إساءة استخدام الجهاز لتجنب الإصابة المحتملة.
- وتمت إزالته أدناه لأن هذا المنتج عبارة عن سلك طاقة قابل للفصل.

1 تعليمات هامة للسلامة والبيئة

- احمي ماكينة القهوة من تأثيرات الطقس مثل المطر والصقيع وأشعة الشمس المباشرة. لا تستخدم ماكينة القهوة في الهواء الطلق.
- لا تغمر ماكينة القهوة، أو كابل التيار الكهربائي، أو قابس التيار الكهربائي في الماء أو السوائل الأخرى.
- لا تنظف ماكينة القهوة أو ملحقاتها في غسالة أطباق.
- لا تصب أي سوائل بخلاف الماء ولا تضع أي مواد غذائية في خزان المياه.
- لا تملأ خزان المياه بعد علامة الحد الأقصى.
- شغل الماكينة فقط بعد تركيب وعاء النفايات، وإناء التنقيط وإناء الأكواب.
- لا تسحب الكابل لإزالة القابس من مقبس التيار الكهربائي ولا تلمسه بيد مبللة.
- لا تحمل ماكينة القهوة من خلال كابل التيار الكهربائي.
- احتفظ بالجهاز وسلكه بعيداً عن متناول الأطفال في سن 8 أعوام أو أقل من ذلك.
- لا يمكن استخدام الجهاز سوى لإعداد القهوة.
- يجب مراقبة الأطفال كي لا يعثبوا بالجهاز.
- افصل الجهاز قبل كل عملية تنظيف وعندما لا يكون قيد الاستخدام.
- ضع الجهاز بوضعية يتسنى من خلالها الوصول إلى القابس بسهولة دوماً.

1 تعليمات هامة للسلامة والبيئة

- لا يجوز استبدال الأجزاء المعيبة إلا بقطع غير أصلية. تضمن قطع الغيار الأصلية فقط استيفاء متطلبات السلامة.
- يمكن للأطفال الذين تبلغ أعمارهم 8 أعوام أو أكثر استخدام الجهاز إذا تم منحهم الإشراف أو التعليمات الخاصة باستخدام الجهاز بطريقة آمنة وكانوا يدركون المخاطر المنطوية على ذلك. يحظر إجراء أعمال التنظيف والصيانة بواسطة الأطفال إلا إذا كانوا أكبر من 8 أعوام وتحت الإشراف. احتفظ بالجهاز وسله بعيداً عن متناول الأطفال دون 8 أعوام.
- يمكن استخدام الجهاز من قبل الأشخاص الذين يعانون من قدرات بدنية أو حسية أو عقلية متدنية أو يفتقرون للخبرة والمعرفة إذا تم منحهم الإشراف أو التعليمات الخاصة باستخدام الجهاز بطريقة آمنة وكانوا يدركون المخاطر المنطوية على ذلك.
- يحظر عبث الأطفال بالجهاز.
- يمنع إجراء أعمال التنظيف والصيانة بواسطة الأطفال دون إشراف.
- هذا الجهاز مصمم للاستخدام المنزلي والتطبيقات المماثلة مثل:
 - مناطق المطابخ المخصصة للعاملين في المتاجر والمكاتب وبيئات العمل الأخرى؛
 - المزارع؛
 - العملاء في الفنادق، والفنادق على الطرق، والبيئات السكنية المماثلة؛
 - أماكن المبيت والإفطار؛

1 تعليمات هامة للسلامة والبيئة

- لا تلمس أيًا من الأكام المعدنية الموجودة على فوهة القهوة.
- تجنب ملامسة الجلد للبخار المتسرب من الماكينة أو ماء الشطف الساخن، أو ماء التنظيف وإزالة الترسبات.

1.3 احتياطات السلامة الأساسية

- اتبع احتياطات السلامة التالية لضمان التعامل الآمن مع ماكينة القهوة:
 - لا تلعب أبدًا بمواد التغليف. فثمة خطر الإصابة بالاختناق. أبعاد جميع مواد التغليف عن الأطفال.
 - افحص ماكينة القهوة بحثًا عن علامات تلف واضحة قبل الاستخدام. لا تستخدم آلة القهوة في حالة وجود تلف. اتصل بوكيل خدمة معتمد. في حالة تلف كابل التوصيل، يجب استبداله فقط بواسطة وكيل خدمة موصى به من قبل الشركة المصنعة من أجل منع أي خطر! يرجى الاتصال بالشركة المصنعة أو خدمة العملاء التابعة لها.
 - يجب أن يتم إصلاح ماكينة القهوة فقط من قبل متخصص مُعتمد أو ممثل خدمة العملاء. يمكن أن تؤدي الإصلاحات من خلال أشخاص غير مصرح لهم إلى خطر كبير على المستخدم. وستؤدي هذه الإجراءات إلى إبطال الضمان أيضًا.
 - لا يجوز إجراء إصلاحات ماكينة القهوة خلال فترة الضمان إلا من قبل مراكز الخدمة المعتمدة من قبل الشركة المصنعة، وإلا سيصبح الضمان باطلاً في حالة حدوث تلف لاحق.

1 تعليمات هامة للسلامة والبيئة

يتضمن هذا القسم تعليمات السلامة التي ستساعد في توفير الحماية ضد مخاطر الإصابة الشخصية وفقدان المواد. يؤدي عدم اتباع هذه التعليمات إلى إبطال أي ضمان.

1.1 خطر التيار الكهربائي

خطر على الحياة بسبب التيار الكهربائي!
قد يؤدي التلامس مع الأسلاك أو المكونات الحية إلى إصابة خطيرة أو حتى الموت!

اتبع احتياطات السلامة التالية لتجنب الصدمات الكهربائية:
• يحظر استخدام المنتج إذا كان سلك الطاقة أو الجهاز نفسه تالفاً.
اتصل بوكيل خدمة معتمد.

• لا تفتح غطاء ماكينة القهوة. ثمة خطر التعرض لصدمة كهربائية إذا تم لمس التوصيلات الحية و/أو تم تغيير التكوين الكهربائي والميكانيكي.

• قبل تنظيف وعاء الحبوب، افصل الجهاز من مقبس التيار الكهربائي.
خطر من دوران مطحنة القهوة!

1.2 خطر الحروق

يمكن أن تصبح أجزاء ماكينة القهوة ساخنة جداً أثناء التشغيل! المشروبات المحضرة والبخار المتسرب ساخن للغاية!
الترزم باحتياطات السلامة التالية لتجنب حرق نفسك و / أو الآخرين:

يُرجى قراءة دليل المستخدم هذا أولاً!

عميلنا العزيز،

شكراً لأنك اخترت منتج بيكو هذا. نأمل أن تحصل على أفضل النتائج من منتجك الذي قد تم تصنيعه بجودة عالية وأحدث التقنيات. يُرجى قراءة دليل المستخدم بالكامل وجميع المستندات الأخرى المصاحبة له بعناية قبل استخدام المنتج والاحتفاظ بها كمرجع للاستخدام في المستقبل. وإذا قمت بإعطاء المنتج إلى شخص آخر، يُرجى إعطاؤه دليل المستخدم أيضاً. يُرجى مراعاة جميع التحذيرات والمعلومات الواردة في دليل المستخدم.

شرح الرموز

تُستخدم الرموز التالية في الأقسام المختلفة من هذا الدليل:

معلومات هامة أو تلميحات مفيدة عن الاستخدام.



خطر: هذا التحذير خاص بالمواقف الخطرة التي تتعلق بالحياة والممتلكات.



تحذير: يشير هذا التحذير إلى مواقف يُحتمل أن تكون خطيرة.



تحذير يشير هذا التحذير إلى احتمال حدوث ضرر مادي.



وتعد المواد مناسبة لتلامس الطعام



beko

ماكينة تحضير القهوة الأوتوماتيكية بالكامل دليل المستخدم



CEG 7304 X

AR



UK
CA
CE

01M-8914761200-2423-04
01M-8914053200-2423-04
01M-8914873200-2423-04

مجّاناً من متجر تطبيقات Apple أو
يمكنك تنزيل تطبيق HomeDirect
من متجر Google Play للحصول على الوصفات.

